

SIMPLY CLEVER



Škoda Fabia NÁVOD K OBSLUZE



Úvod

Rozhodli jste se pro vozidlo Škoda, srdečně Vám děkujeme za Vaši důvěru.

S novým vozidlem Škoda získáváte vozidlo s moderní technikou a rozsáhlým vybavením, které budete chtít jistě často používat. Proto Vám doporučujeme přečíst si pečlivě tento Návod k obsluze, abyste se s Vaším vozidlem rychle a dobře seznámili.

Pokud budete mít v souvislosti s Vaším vozidlem další dotazy nebo nějaké problémy, obraťte se, prosím, na servis Škoda, nebo kontaktujte Vašeho importéra. Dotazy i jakékoli podněty vždy uvítají.

Odlišná národní zákonná ustanovení mají přednost před informacemi uvedenými v tomto Návodu k obsluze.

Přejeme Vám mnoho radosti s Vaším vozidlem Škoda a vždy šťastnou cestu.

Vaše **Škoda** Auto



Dokumentace vozidla

V dokumentaci Vašeho vozidla naleznete kromě tohoto „**Návodu k obsluze**“ rovněž „**Zkrácený návod**“, „**Servisní knížku**“ a „**Pomoc na cestách**“. Kromě uvedené dokumentace bude dokumentace Vašeho vozidla podle jeho provedení a výbavy doplněna dalšími návody a dodatky (jako je např. návod k obsluze autorádia).

Budete-li některý z uvedených dokladů postrádat, obraťte se, prosím, ihned na servis Škoda, kde Vám jistě rád pomohou.

Vezměte, prosím, na vědomí skutečnost, že údaje uvedené v technické dokumentaci vozidla mají přednost před údaji uvedenými v tomto návodu.

Návod k obsluze

Tento návod popisuje **rozsah vybavení vozidla v době jeho vydání**. Některá z uvedených vybavení budou k dispozici až později nebo se dodávají pouze na některé trhy. **Vyobrazení** se mohou v detailech lišit od provedení Vašeho vozidla, jsou chápána jako obecné informace.

Kromě informací o obsluze obsahuje návod i důležité pokyny k péči a provozu, pro Vaši bezpečnost i k zachování hodnoty Vašeho vozidla a přináší také cenné tipy a rady. Navíc se můžete dozvědět, jak lze vozidlo provozovat **bezpečně, hospodárně a ekologicky**.

Z důvodů bezpečnosti si, prosím, podrobně přečtěte informace o příslušenství, úpravách a výměnách dílů ⇒ strana 167.

Stejně tak jsou důležité i ostatní kapitoly tohoto návodu, poněvadž odborné zacházení s vozidlem - včetně pravidelného ošetřování a údržby - prodlužuje životnost vozidla a kromě jiného je v mnoha případech jednou z podmínek pro poskytnutí případného záručního plnění.

Zkrácený návod

obsahuje přehled nejdůležitějších ovládacích prvků Vašeho vozidla.

Servisní knížka

obsahuje:

- údaje o Vašem vozidle;
- servisní intervaly;
- přehled servisních úkonů;
- potvrzení o provádění servisních prohlídek;
- potvrzení záruky mobility;
- důležité pokyny vztahující se k záruce vozidla.

Potvrzení o provedených servisních pracích jsou jednou z podmínek pro poskytnutí případného záručního plnění.

Servisní knížku předložte vždy, když přijedete s Vaším vozidlem do servisu Škoda.

V případě ztráty, zcizení nebo poškození Servisní knížky se obraťte na servis Škoda, kde je prováděna pravidelná údržba Vašeho vozidla. Zde obdržíte duplikát, do kterého Vám servis dle svých záznamů zpětně potvrdí provedené údržby vozidla.

Pomoc na cestách

obsahuje adresy a telefonní čísla importérů Škoda.

Obsah

Uspořádání tohoto Návodu k obsluze (vysvětlivky)

Obsluha

Interiér	8
Přehled	8
Přístroje a kontrolní světlá	9
Přehled panelu přístrojů	9
Otáčkoměr	10
Ukazatel teploty chladicí kapaliny	10
Ukazatel zásoby paliva	10
Rychloměr s počítadlem ujeté vzdálenosti	11
Ukazatel intervalů servisních prohlídek	11
Digitální hodiny	12
Vícefunkční ukazatel* (Auto počítáč)	12
Informační displej*	16
Systém vlastní kontroly vozidla	18
Kontrolní světlá	20
Odemykání a zamykání	29
Klíče	29
Zamykání	30
Dětská pojistka	31
Centrální zamykání*	31
Dálkové ovládání*	35
Varovné zařízení proti odcizení vozidla*	37
Elektrické ovládání oken*	38
El. posuvné a výklopné střešní okno*	40
Světlá a viditelnost	42
Světlá	42
Vnitřní osvětlení	45
Viditelnost	47

Stěrače a ostříkovače	48
Zpětná zrcátka	50
Sedadla a odkládací prostory	52
Přední sedadla	52
Hlavové opěrky	53
Zadní prostřední hlavová opěrka*	54
Vyhřívání předních sedadel*	54
Zadní sedadla	55
Pedály	56
Zavazadlový prostor	57
Síťová mezistěna (Combi)*	61
Střešní nosič*	63
Držák na nápoje vpředu*	64
Držák na nápoje vzadu*	65
Držák na listky	65
Popelník vpředu*	65
Popelník vzadu*	66
Zapalovač cigaret* a zásuvka*	66
Odkládací schránky	67
Topení a klimatizace	73
Topení	73
Klimatizace*	75
Rozjezd a jízda	80
Nastavení polohy volantu*	80
Spinací skříňka	81
Startování motoru	81
Vypnutí motoru	83
Řazení (mechanická převodovka)	83
Ruční brzda	84
Pomoc při parkování*	84
Tempomat (zařízení udržující rychlost)*	85
Automatická převodovka*	88
4stupňová automatická převodovka	88

Komunikace	92
Univerzální příprava pro telefon*	92
Mobilní telefony a vysílací zařízení	92
CD - měnič*	93

Bezpečnost

Pasivní bezpečnost	97
Zásadně platí	97
Správná poloha sedadel	98
Bezpečnostní pásy	101
Proč bezpečnostní pásy?	101
Fyzikální zákony čelního nárazu	102
Důležité pokyny k použití bezpečnostních pásů	102
Jak správně připnout bezpečnostní pás?	103
Předepínače pásů	106
Systém airbag	107
Popis systému airbag	107
Čelní airbag	108
Boční airbagy*	110
Vypínání airbagů	112
Bezpečná přeprava dětí	114
Nepřehlédněte, přepravujete-li děti!	114
Dětská sedačka	117
Upevnění dětské sedačky se systémem „ISOFIX“*	120
Pokyny k jízdě	121
Inteligentní technika	121
Elektronický stabilizační systém (ESP)*	121
Brzdy	123
Posilovač brzd	124

Protiblokovací systém (ABS)*	124	Svépomoc	169	Věcný rejstřík	219
Brzdový asistent*	125	Svépomoc	169		
Servořízení*	125	Lékárnička* a výstražný trojúhelník*	169		
Jízda a životní prostředí	127	Hasičí přístroj*	169		
Prvních 1 500 kilometrů - a potom	127	Palubní nářadí	170		
Katalyzátor	128	Sprej na opravu pneumatik*	170		
Hospodárná a ekologická jízda	128	Sada na opravu pneumatik*	170		
Ekologické parametry	131	Rezervní kolo*	171		
Jízdy do zahraničí	132	Výměna kola	171		
Předcházení škod na vozidle	133	Pomoc při startování	176		
Jízda s přívěsem	134	Roztahování a vlečení	177		
Jízda s přívěsem	134	Pojistky a žárovky	181		
Odnímatelné tažné rameno s kouli*	136	Elektrické pojistky	181		
		Žárovky	185		
Provozní pokyny	137	Technická data	193		
Péče o vozidlo a jeho čištění	137	Technická data	193		
Všeobecně	137	Všeobecné pokyny	193		
Péče o vozidlo zvenku	137	Použité zkratky	193		
Péče o vnitřek vozidla	142	Jízdní vlastnosti	193		
Pohonné hmoty	144	Hmotnosti	193		
Benzin	144	Identifikační údaje	193		
Motorová nafta	144	Spotřeba pohonných hmot dle předpisů EU2, EU3, EU4 (99/100/EU)	194		
Čerpání pohonných hmot	145	Celkové rozměry	194		
Kontrola a doplňování	147	1,2 l/40 kW EU 2DDK/EU 4	196		
Motorový prostor	147	1,2 l/47 kW EU 2DDK/EU 4	198		
Motorový olej	150	1,4 l/55 kW EU 2DDK/EU 4	200		
Chladicí systém	152	1,4 l/59 kW EU 2DDK/EU 4	202		
Brzdová kapalina	155	1,4 l/74 kW EU 2DDK/EU 4	204		
Akumulátor	156	2,0 l/85 kW EU 2DDK/EU 4	206		
Ostříkovače	159	1,4 l/51 kW TDI PD EU 4	208		
Kola a pneumatiky	161	1,4 l/59 kW TDI PD EU 4	210		
Kola	161	1,9 l/47 kW SDI EU 3	212		
Příslušenství, úpravy a výměny dílů	167	1,9 l/74 kW TDI PD EU 4	214		
Příslušenství a náhradní díly	167	1,9 l/96 kW TDI PD (Fabia RS) EU 4	216		
Technické změny	167	Vozidla skupiny Fabia Combi N1	218		

Uspořádání tohoto Návodu k obsluze (vysvětlivky)

Tento Návod k obsluze je členěn podle zcela přesných pravidel tak, aby Vám ulehčil hledání a čerpání potřebných informací.

Členění kapitol, obsahu a věcného rejstříku

Text návodu je rozdělen do relativně krátkých odstavců, které jsou přehledně spojené do jednotlivých **kapitol**. Aktuální kapitola je zvýrazněna vždy na dolním okraji pravé stránky.

Obsah, členěný podle kapitol, a podrobný **věcný rejstřík** na konci Návodu k obsluze Vám pomohou rychle najít požadovanou informaci.

Odstavce

Většina **odstavců** platí pro všechna vozidla.

Protože možností vybavení Vašeho vozidla příslušenstvím je celá řada, nelze se vyhnout tomu, že i přes členění do odstavců může být někde popisováno příslušenství, které Vaše vozidlo nemá.

Součásti vybavy označené * jsou sériově montovány jen na určité modely nebo jsou dodávány jen jako mimořádná výbava.

Krátká informace a instrukce

Každý odstavec má svůj **nadpis**.

Následuje **krátká informace** (velká kurzíva) o obsahu odstavce.

Na příslušné vyobrazení navazuje **instrukce** (větší písmo), která Vám přímo vysvětluje potřebné úkony. **Činnosti**, které je třeba vykonat, jsou uvozeny pomlčkou.

Poznámky

Všechny čtyři typy poznámek, které jsou v textu používány, jsou zařazovány vždy souborně na konec příslušné části textu.

POZOR!

Nejdůležitější jsou poznámky nadepsané **Pozor**. Poznámky nadepsané **Pozor** Vás upozorňují na vážné nebezpečí nehody či poranění. V textu se často setkáte s dvojitou šipkou odkazující na symbol malého trojúhelníku s vykřičníkem. Tento symbol upozorňuje na poznámku **Pozor** na konci odstavce, kterou je nutné respektovat.

Upozornění!

Poznámka nadepsaná **Upozornění** Vás upozorňuje na možná poškození Vašeho vozidla (např. závada na převodovce) nebo na obecné nebezpečí nehody.

Životní prostředí

Poznámka nadepsaná **Životní prostředí** Vás upozorňuje na nutnost ochrany životního prostředí. Takto označené jsou například rady pro snížení spotřeby pohonných hmot.

Poznámka

Poznámka jako taková Vás upozorňuje zcela obecně na informace důležité k provozu Vašeho vozidla.

Směrová označení v textu

Všechny údaje jako „vlevo“, „vpravo“, „vpředu“, „vzadu“ jsou vztaheny ke směru jízdy. ■

Obsluha

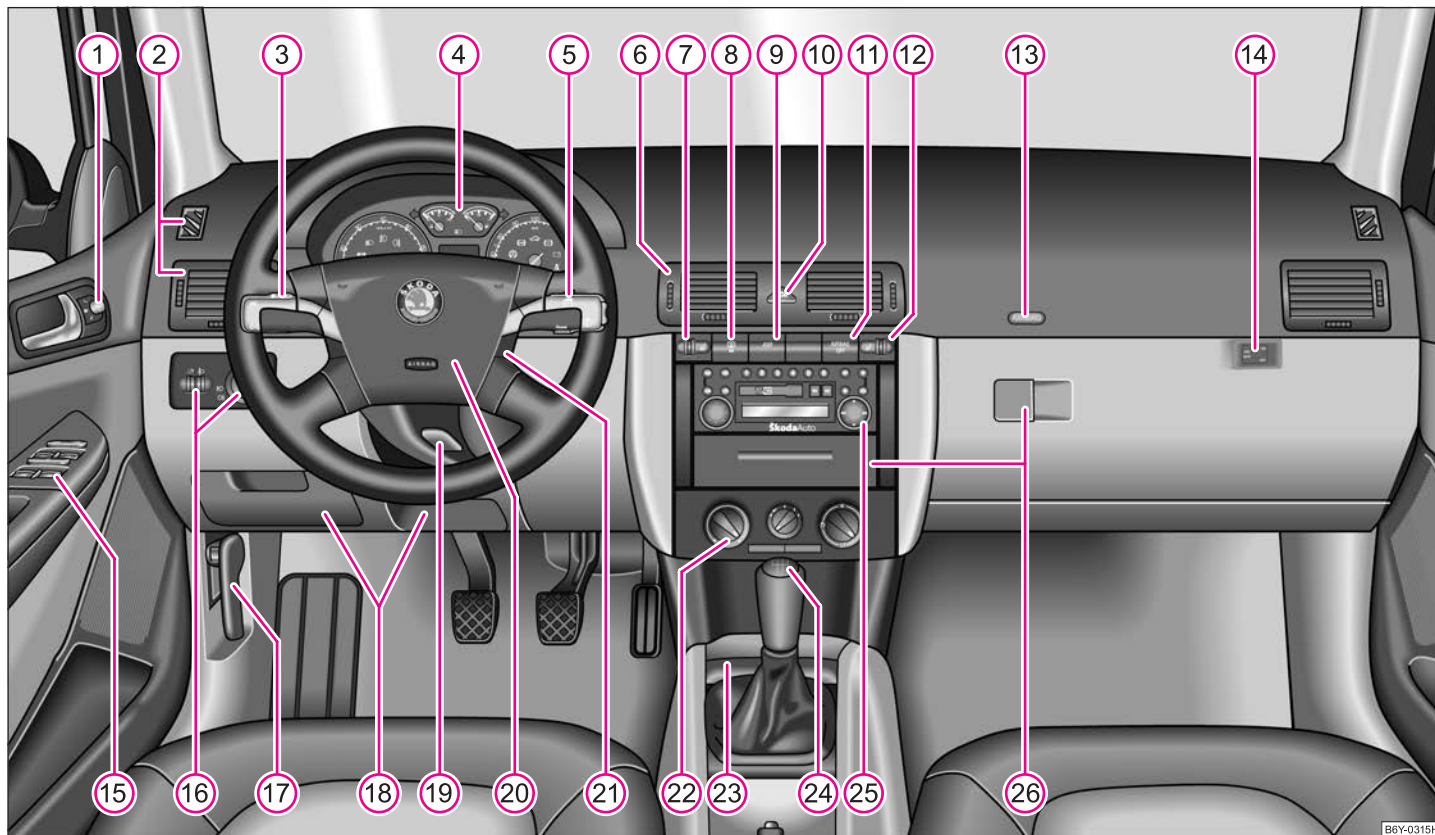

B6Y-0315H

Obr. 1 Některá vybavení zobrazená na tomto obrázku patří jen k určitým modelům nebo jsou součástí rozšířeného vybavení.

Interiér

Přehled

Tento přehled Vám pomůže rychle se seznámit s ukazateli a ovládacími prvky vozidla.

1	Ovládání el. nastavitelných vnějších zrcátek*	50
2	Ofukovací otvory	75
3	Páčka vícefunkčního přepínače: <ul style="list-style-type: none"> – směrová, dálková a parkovací světla, světelná houkačka – tempomat* 	44 85
4	Panel přístrojů: ukazatele a kontrolní světla	9
5	Páčka vícefunkčního přepínače: <ul style="list-style-type: none"> – vícefunkční ukazatel* – stěrače a ostřikovače 	12 48
6	Ofukovací otvory	75
7	Regulátor vyhřívání sedadla řidiče*	54
8	Spínač vyhřívání zadního skla	47
9	Podle výbavy: <ul style="list-style-type: none"> – spínač ESP* – spínač ASR* 	121 122
10	Spínač varovných světel	44
11	Kontrolní světlo vypnutého airbagu spolujezdce*	113
12	Regulátor vyhřívání sedadla spolujezdce*	54
13	Airbag spolujezdce*	108
14	Vypínač airbagu(ů) spolujezdce*	113
15	Spínače: <ul style="list-style-type: none"> – centrální zamykání* – elektrické ovládání oken* 	33 38
16	Spínač světel, regulátor osvětlení přístrojů a nastavení sklonu hlavních světlometů	42, 43
17	Páčka otírání víka motorového prostoru	147

18	Odkládací schránky	67
19	Páčka nastavitelného volantu*	80
20	Zvuková houkačka, airbag řidiče	108
21	Spínací skříňka	81
22	Podle výbavy: <ul style="list-style-type: none"> – ovládání topení – ovládání klimatizace* 	73 75
23	Popelník	65
24	Podle výbavy: <ul style="list-style-type: none"> – řadicí páka (mechanická převodovka) – volicí páka (automatická převodovka*) 	83 89
25	Autorádio*	
26	Odkládací schránky	67



Poznámka

- Součásti výbavy označené * jsou sériově montovány jen na určité modely nebo jsou dodávány jen jako mimořádná výbava.
- U vozidel, která jsou z výrobního závodu vybavena autorádiem, telefonem, navigačním systémem, CD měničem apod., je přiložen zvláštní návod k obsluze těchto přístrojů.
- Uspořádání ovládacích prvků vozidel s řízením vpravo se částečně odlišuje od zobrazeného uspořádání na ⇒ **strana 7, obr. 1**. Symboly však odpovídají jednotlivým ovládacím prvkům. ■

Přístroje a kontrolní světla

Přehled panelu přístrojů

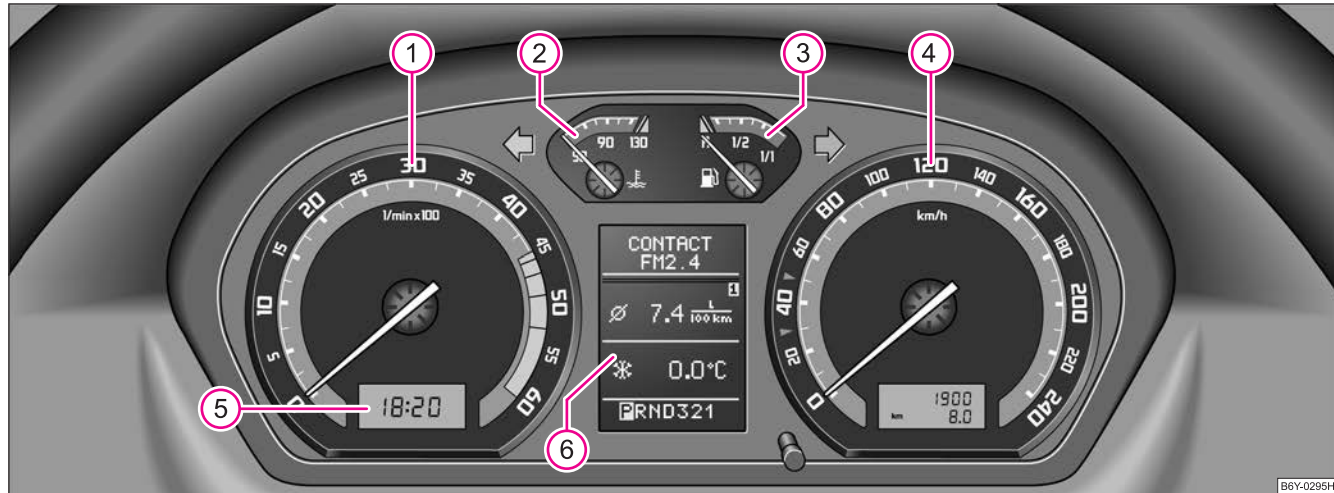

Obr. 2 Panel přístrojů

- ① Otáčkoměr ⇒ strana 10
- ② Ukazatel teploty chladicí kapaliny ⇒ strana 10
- ③ Ukazatel zásoby paliva ⇒ strana 10
- ④ Rychloměr
 - s celkovým počítadlem ujeté vzdálenosti ⇒ strana 11
 - s denním počítadlem ujeté vzdálenosti ⇒ strana 11
 - s ukazatelem servisních intervalů ⇒ strana 11
- ⑤ Digitální hodiny ⇒ strana 12 a vícefunkční ukazatel* ⇒ strana 12
- ⑥ Informační displej* ⇒ strana 16

Jsou-li zapnutá světla, je panel přístrojů osvětlen. ■

Otáčkoměr

Začátek červené části stupnice na otáčkoměru  ⇒ strana 9, obr. 2 označuje u všech rychlostních stupňů nejvyšší přípustný počet otáček pro motor, který je zajetý a zahřátý na provozní teplotu. Před dosažením této oblasti přeřadte na nejbližší vyšší rychlostní stupeň, popř. zvolte polohu **D** volicí páky automatické převodovky.

Na nižší rychlostní stupeň je nutno přeřadit, jakmile vozidlo přestává jet plynule.

Během záběhu se vyhněte vyšším otáčkám motoru ⇒ strana 127.



Upozornění!

Ručička otáčkoměru se nesmí v žádném případě dostat do červené označeného pole stupnice otáčkoměru - nebezpečí poškození motoru!



Životní prostředí

Včasně zařazení vyššího převodového stupně pomáhá snižovat spotřebu paliva a snižuje hluk způsobený provozem vozidla. ■

Ukazatel teploty chladicí kapaliny

Ukazatel teploty chladicí kapaliny  ⇒ strana 9, obr. 2 je funkční pouze při zapnutém zapalování.



Předejděte poškození motoru tím, že budete respektovat následující pokyny k teplotním rozsahům na stupnici.

Oblast nízké teploty

Dokud je ručička v levé oblasti stupnice, motor ještě nedosáhl provozní teploty. Vyhněte se jízdě s vysokými otáčkami, na plný plyn a silnému zatížení motoru.

Oblast provozní teploty

V okamžiku, když se ručička dostane do střední části stupnice, dosáhl motor své provozní teploty. Při silnějším zatížení motoru a vysokých vnějších teplotách se může ručička vychýlit doprava. Toho si nemusíte všimnout, dokud nezačne blikat varovný symbol  na panelu přístrojů.

Pokud symbol  na panelu přístrojů bliká, je **teplota** chladicí kapaliny příliš vysoká, nebo je její **hladina** příliš nízká. Dbejte následujících pokynů ⇒ strana 23, „Teplota, množství chladicí kapaliny “.



POZOR!

Před otevřením víka motorového prostoru a kontrolou chladicí kapaliny dbejte následujících pokynů ⇒ strana 148, „Práce v motorovém prostoru“.



Upozornění!

Přídavné reflektory a jiné doplňkové díly umístěné před přívody čerstvého vzduchu do motorového prostoru zhoršují účinnost chlazení motoru. Při vysokých vnějších teplotách a silném zatížení motoru pak vzniká nebezpečí přehřátí motoru. ■

Ukazatel zásoby paliva

Ukazatel zásoby paliva  ⇒ strana 9, obr. 2 je funkční pouze při zapnutém zapalování.

Palivová nádrž má objem asi 45 litrů. Když ručička ukazatele klesne do oblasti rezervy, zobrazí se na panelu přístrojů varovný symbol . V tomto okamžiku zůstává v nádrži ještě asi 7 litrů paliva. Tento symbol Vám připomene nutnost **načerpání pohonných hmot**.

Na informačním displeji* se zobrazí:

PLEASE REFUEL (NAČERPEJTE PALIVO)

Jako varovný signál zazní i akustická signalizace (1 pípnutí).



Upozornění!

Nikdy palivovou nádrž zcela nevyčerpajte! Nepravidelným zásobením palivového systému může docházet k nepravidelným zážehům, popř. vznětům v motoru. Nespálené palivo se může dostat do výfukové soustavy a způsobit poškození katalyzátoru. ■

Rychloměr s počítadlem ujeté vzdálenosti



Obr. 3 Panel přístrojů: počítadlo ujeté vzdálenosti

Ujetá vzdálenost se udává v kilometrech (km). U některých provedení se používá jako jednotka „mile“.

Dolní (denní) počítadlo ujeté vzdálenosti

Dolní počítadlo udává vzdálenost, kterou vozidlo ujelo od posledního vynulování, s rozlišením 100 m, event. 1/10 míle. Dolní počítadlo můžete stisknutím nulovacího tlačítka denního počítadla ⇒ obr. 3 vynulovat.

Horní počítadlo ujeté vzdálenosti

Horní počítadlo udává celkovou vzdálenost v kilometrech, event. v mílích, kterou vozidlo dosud ujelo.

Hlášení závad

Pokud došlo v panelu přístrojů k závadě, zobrazí se na displeji denního počítadla ujeté vzdálenosti trvale **DEF**. Závadu nechte co nejdříve odstranit v odborném servisu.

Signalizace překročení rychlosti*

Při překročení rychlosti 120 km/h budete na tuto skutečnost upozorněni akustickou signalizací. Klesne-li rychlost pod tuto hranici, bude akustická signalizace překročení rychlosti vypnuta.

Tato funkce platí pouze pro některé země.

! POZOR!

Počítadlo denní ujeté vzdálenosti nenulujte z bezpečnostních důvodů za jízdy, ale pouze u stojícího vozidla. ■

Ukazatel intervalů servisních prohlídek

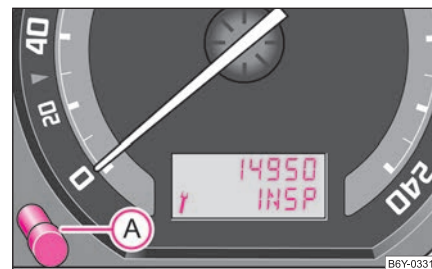

Obr. 4 Ukazatel intervalů servisních prohlídek: tlačítko

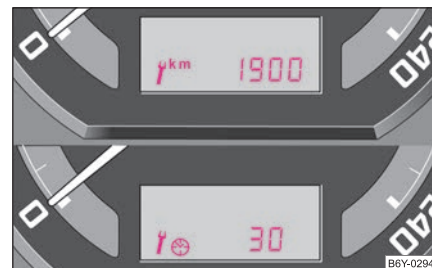

Obr. 5 Ukazatel intervalů servisních prohlídek

Ukazatel intervalů servisních prohlídek

Asi 30 dnů před dosažením intervalu servisní prohlídky se na displeji počítadla ujeté vzdálenosti zobrazí symbol klíče ⇒ obr. 5. Vedle symbolu klíče se zobrazí na 10 s údaj o zbývajícím počtu kilometrů a poté na 10 s údaj o zbývajícím počtu dnů do servisní prohlídky.

Na informačním displeji* se zobrazí:

SERVICE DUE IN ... KM OR ... DAYS (SERVIS ZA ... KM NEBO ... DNÍ)

Údaj o kilometrech, popř. o době do servisní prohlídky, se postupně snižuje v krocích po 100 km, popř. po 1 dnu.

Jakmile je dosažen interval servisní prohlídky, objeví se na displeji blikající symbol klíče a nápis **INSP**.

Na informačním displeji* se zobrazí:

SERVICE NOW (SERVIS NYNÍ)

Údaj zmizí asi po 20 s po zapnutí zapalování. Denní počítadlo se objeví i po stisknutí nulovacího tlačítka denního počítadla ujeté vzdálenosti na déle než 1 s.

Vynulování ukazatele intervalů servisních prohlídek

Vynulování doporučujeme nechat provést v odborném servisu.

Odborný servis:

- vynuluje paměť ukazatele po provedení příslušné prohlídky;
- provede záznam v Servisní knížce;
- nalepí na bok přístrojové desky na straně řidiče nálepku, kde je vyznačen termín příští servisní prohlídky.

Vynulování ukazatele intervalů servisních prohlídek můžete provádět i pomocí tlačítka **(A)** ⇒ [strana 11, obr. 4](#) následujícím způsobem:

- Při vypnutém zapalování stiskněte tlačítko **(A)** ⇒ [strana 11, obr. 4](#) a držte je.
- Zapněte zapalování, tlačítko **(A)** uvolněte a pootočte jím vpravo. Tím dojde k vynulování všech počítadel.

Vynulování ukazatele intervalů servisních prohlídek lze provést až poté, co se na displeji panelu přístrojů zobrazí servisní hlášení nebo alespoň předvarování.



Upozornění!

Vynulování ukazatele intervalů servisních prohlídek nedoporučujeme provádět svépomocí, neboť by mohlo dojít k chybnému nastavení intervalů servisních prohlídek, a tím i k možným závadám na vozidle.



Poznámka

- Ukazatel nikdy nenulujte mezi servisními prohlídkami, jinak mohou být udávané hodnoty chybné.
- Dojde-li k odpojení akumulátoru vozidla, zůstávají hodnoty ukazatele intervalů servisních prohlídek zachované.
- Pokud byl v rámci opravy vyměněn panel přístrojů, je nutno ukazatel intervalů servisních prohlídek znovu nakódovat. Tuto práci provádí odborný servis.
- Podrobnější informace k servisním intervalům viz brožura Servisní knížka. ■

Digitální hodiny

Hodiny nastavujte ovládacím knoflíkem, který je umístěn vlevo dole vedle rychloměru ⇒ [strana 9, obr. 2](#).

Nastavení hodin

- Pootočte ovládacím knoflíkem směrem doleva.

Nastavení minut

- Pootočte ovládacím knoflíkem směrem doprava.



POZOR!

Hodiny nenastavujte z bezpečnostních důvodů za jízdy, ale pouze u stojícího vozidla. ■

Vícefunkční ukazatel* (Auto počítáč)

Úvod

Údaje vícefunkčního ukazatele se zobrazují dle provedení vozidla na displeji otáčkoměru ⇒ [strana 13, obr. 6](#) nebo na informačním displeji ⇒ [strana 16, obr. 9](#). ▶

Vícefunkční ukazatel poskytuje celou řadu užitečných informací:

Venkovní teplotu	⇒ strana 14
Dojezd	⇒ strana 15
Okamžitou spotřebu pohonných hmot	⇒ strana 15
Průměrnou spotřebu pohonných hmot	⇒ strana 15
Dobu jízdy	⇒ strana 15
Ujetou vzdálenost	⇒ strana 15
Průměrnou rychlost jízdy	⇒ strana 15



Poznámka

Modely pro určité země mohou mít hodnoty udávané v britských jednotkách. ■

Paměť

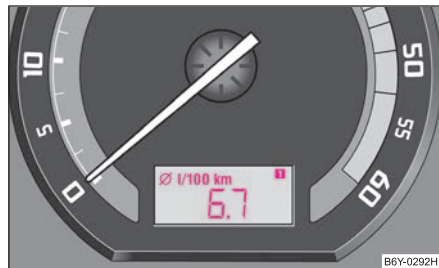

Obr. 6 Displej otáčkoměru: vícefunkční ukazatel

Vícefunkční ukazatel je vybaven dvěma automaticky pracujícími paměťmi. Která paměť je právě na displeji aktivní, rozpoznáte pomocí negativně zobrazených čísel ⇒ obr. 6.

Údaje paměti pro jednotlivou jízdu (paměť č. 1) jsou zobrazovány tehdy, když se na displeji objeví č. 1. Pokud se na displeji objeví č. 2, jsou zobrazovány údaje paměti pro celkovou jízdu (paměť č. 2).

Přepínání paměti se provádí pomocí tlačítka **B** ⇒ obr. 7.

Paměť pro jednotlivou jízdu (paměť č. 1)

Paměť pro jednotlivou jízdu shromažďuje informace o jízdě od zapnutí zapalování až po jeho vypnutí. Pokud v jízdě **v průběhu 2 hodin** po vypnutí zapalování pokračujete, vyhodnocují se nové hodnoty spolu s předcházejícími. Přeřušte-li jízdu na **více než 2 hodiny**, paměť se automaticky vynuluje.

Paměť pro celkovou jízdu (paměť č. 2)

Paměť pro celkovou jízdu shromažďuje informace o jízdě z libovolného počtu jednotlivých jízd až do celkové doby 100 hodin nebo ujeté vzdálenosti 10 000 km. Po překročení některé z uvedených hodnot se paměť vynuluje a výpočet se provádí od začátku.

Na rozdíl od paměti pro jednotlivou jízdu se tato paměť po přerušení jízdy nad 2 hodiny nevynuluje.



Poznámka

Pokud byl odpojen akumulátor, jsou všechny uložené hodnoty vynulovány. ■

Obsluha

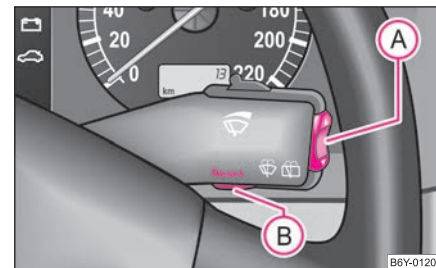

Obr. 7 Vícefunkční ukazatel: ovládací prvky ▶

Přepínač funkcí **(A)** a nulovací tlačítko **(B)** jsou umístěny na páčce stěračů
 ⇒ strana 13, obr. 7.

Volba paměti

- Opakovaným krátkým stisknutím tlačítka **(B)** zvolíte požadovanou paměť.

Výběr funkcí

- Stiskněte kolébkové tlačítko **(A)** nahore nebo dole. Tím na displeji postupně vyvoláte jednotlivé funkce vícefunkčního ukazatele.

Nulování

- Zvolte požadovanou paměť.
- Stiskněte tlačítko **(B)** na déle než 1 s.

Tlačítkem **(B)** se vynulují následující hodnoty zvolené paměti:

- průměrná spotřeba pohonných hmot;
- ujetá vzdálenost;
- průměrná rychlost jízdy;
- doba jízdy;

Vícefunkční ukazatel můžete obsluhovat pouze při zapnutém zapalování. Po zapnutí zapalování se zobrazí funkce, která byla zvolena jako poslední před vypnutím.

Pokud je venkovní teplota mezi asi +5 °C a -5 °C, zobrazí se údaj venkovní teploty se symbolem sněhové vločky a zazní akustická signalizace*. Symbol řidiče upozorňuje na možnost tvorby náledí. Po stisknutí kolébkového tlačítka **(A)** se zobrazí funkce, která byla zvolena jako poslední před vypnutím. ■

Venkovní teplota

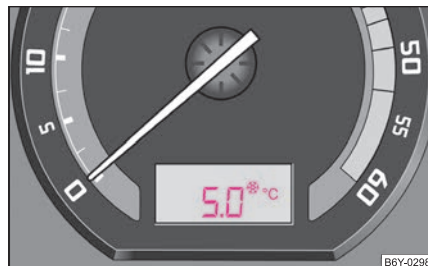

Obr. 8 Vícefunkční ukazatel: venkovní teplota

Venkovní teplota se zobrazuje na displeji při zapnutém zapalování.

Správná hodnota se zobrazuje se zpožděním asi 5 minut. U stojícího vozidla nebo za velmi nízké jízdní rychlosti může být udávaná teplota vyšší než venkovní teplota z důvodů uvolněného tepla z motoru.

Pokud je venkovní teplota asi mezi +5 °C a -5 °C, zobrazí se údaj venkovní teploty se symbolem sněhové vločky (varovná signalizace náledí) ⇒ obr. 8 a zazní akustická signalizace*.



POZOR!

Nikdy se plně nespolehejte pouze na základě údaje ukazatele venkovní teploty, že na silnici není náledí. Mějte na paměti, že již při venkovní teplotě +5 °C se může tvořit náledí - varování před náledím!



Poznámka

Jestliže jsou právě zobrazovány navigační pokyny (během navádění k cíli), údaj o venkovní teplotě se nezobrazuje, je nutné jej vyvolat z menu (platí pro vozidla s navigačním systémem a informačním displejem). ■

Dojezd

Na displeji se objeví přibližný údaj o dojezdu v kilometrech. Udává, jakou vzdálenost může Vaše vozidlo ještě ujet se současným množstvím paliva a stejným způsobem jízdy. Dojezd se zobrazuje v krocích po 5 km.

Základem pro výpočet dojezdu je spotřeba pohonných hmot během posledních 50 km. Jedete-li úsporněji, dojezd se zvětší.

Pokud dojde k vynulování paměti (po odpojení akumulátoru), musíte najet 50 km, aby se Vám zobrazila odpovídající hodnota. ■

Okamžitá spotřeba pohonných hmot

Na displeji se objeví údaj o okamžité spotřebě v l/100 km. Pomocí tohoto údaje můžete přizpůsobit styl jízdy požadované spotřebě.

U stojícího nebo pomalu jedoucího vozidla se údaj zobrazí v l/h. ■

Průměrná spotřeba pohonných hmot

Na displeji se zobrazuje průměrná spotřeba paliva v l/100 km od posledního vynulování paměti ⇒ strana 13. Pomocí tohoto údaje můžete přizpůsobit styl jízdy požadované spotřebě.

Chcete-li zjistit průměrnou spotřebu za určité období, musíte paměť vynulovat tlačítkem **(B)** ⇒ strana 13, obr. 7 na počátku měření. Po vynulování tohoto údaje se během prvních 300 m jízdy na displeji zobrazují čárky.

Během jízdy se zobrazená hodnota aktualizuje každých 5 s.



Poznámka

Množství spotřebovaných pohonných hmot se nezobrazuje. ■

Doba jízdy

Na displeji se zobrazuje doba jízdy, která uplynula od posledního vynulování paměti ⇒ strana 13. Chcete-li měřit dobu jízdy od určitého okamžiku, musíte stisknutím tlačítka **(B)** ⇒ strana 13, obr. 7 v tomto určitém čase paměť vynulovat.

Maximální hodnota na ukazateli pro obě paměti je 99 hodin a 59 minut. Po překročení této hodnoty se paměti vynulují. ■

Ujetá vzdálenost

Na displeji se zobrazuje ujetá vzdálenost, která uplynula od posledního vynulování paměti ⇒ strana 13. Chcete-li měřit ujetou vzdálenost od určitého okamžiku, musíte stisknutím tlačítka **(B)** ⇒ strana 13, obr. 7 v tomto určitém čase paměť vynulovat.

Maximální hodnota na ukazateli pro obě paměti je 9999 km. Po překročení této hodnoty se paměti vynulují. ■

Průměrná rychlost jízdy

Na displeji se zobrazuje průměrná rychlost jízdy v km/h od posledního vynulování paměti ⇒ strana 13. Chcete-li zjistit průměrnou rychlost jízdy za určité období, musíte paměť vynulovat tlačítkem **(B)** ⇒ strana 13, obr. 7 na začátku tohoto měření.

Po vynulování tohoto údaje se během prvních 100 m jízdy zobrazují na displeji čárky. ■

Informační displej*

Úvod

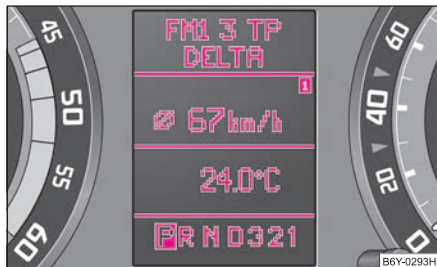

Obr. 9 Panel přístrojů: informační displej

Informační displej Vás jednoduchým způsobem informuje o **aktuálním provozním stavu Vašeho vozidla**. Kromě toho poskytuje informační displej (podle výbavy vozidla) údaje z autorádia, vícefunkčního ukazatele, navigačního systému a z automatické převodovky.

Při zapnutém zapalování a za jízdy jsou ve vozidle neustále kontrolovány určité funkce a stav vozidla.

Funkční závady, popř. nutnost provedení opravy a další pokyny signalizují červené symboly ⇒ strana 19 a žluté symboly ⇒ strana 19.

Rozsvícení symbolu je doprovázeno akustickým signálem.

Navíc se na displeji zobrazí **informační a varovné texty** ⇒ strana 20.

Zobrazení textů je možné v některém z těchto jazyků:

čeština, angličtina, němčina, francouzština, italština, španělština, portugalština.

Příslušný jazyk si můžete nechat navolit v odborném servisu.

Na displeji se mohou (podle výbavy vozidla) zobrazovat následující údaje:

Menu	⇒ strana 16
Varovná signalizace otevřených dveří, víka zavazadlového prostoru a víka motorového prostoru	⇒ strana 17
Údaje o rozhlasové stanici	⇒ strana 18
Ukazatel intervalů servisních prohlídek	⇒ strana 11
Polohy volicí páky automatické převodovky	⇒ strana 89

Menu



Obr. 10 Informační displej: menu

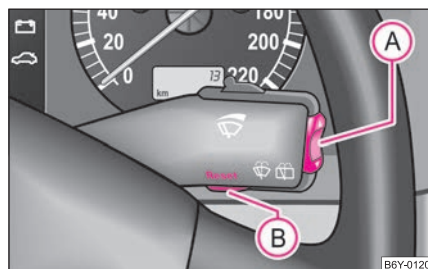

Obr. 11 Informační displej: ovládací prvky

- Menu vyvoláte stisknutím kolébkového tlačítka **(A)** ⇒ strana 16, obr. 11 na dobu delší než 1 s.
- Tlačítkem **(A)** můžete volit jednotlivé položky. Po krátkém stisknutí tlačítka **(B)** nebo po uvolnění tlačítka **(A)** (asi po 4 s) bude zobrazen navolený údaj.

Volit můžete (podle výbavy vozidla) následující položky:

TRIP COMPUTER (AUTO POČÍTAČ)	⇒ strana 12
CAR STATUS (STAV VOZIDLA)	⇒ strana 18
NAVIGATION (NAVIGACE)	⇒ strana 20
DISPLAY OFF (VYPNUTÍ DISPLEJE)	

Po zvolení položky **DISPLAY OFF (VYPNUTÍ DISPLEJE)** se displej vypne. Displej opět zapnete stisknutím kolébkového tlačítka **(A)** na dobu delší než 1 s.

V případě, že stav vozidla není zcela v pořádku (např. signalizace nedostatku paliva), bliká v menu položka **CAR STATUS (STAV VOZIDLA)**. Po přepnutí na **CAR STATUS (STAV VOZIDLA)** se zobrazí první ze signalizovaných varování a následně můžete kolébkovým tlačítkem zobrazovat i další provozní stavy (např. nedostatek kapaliny v ostřikovačích). ■

Varovná signalizace otevřených dveří, víka zavazadlového prostoru a víka motorového prostoru

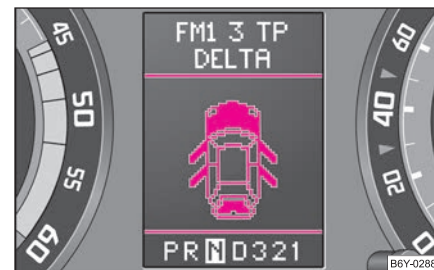

Obr. 12 Informační displej: signalizace otevřených dveří

Varovná signalizace se rozsvítí, pokud zůstaly otevřeny min. jedny dveře nebo víko zavazadlového, popřípadě motorového prostoru. Symbol zobrazuje **otevřené** příslušné dveře, víko zavazadlového prostoru nebo víko motorového prostoru ⇒ obr. 12.

Symbol zhasne po úplném zavření dveří, víka zavazadlového prostoru a víka motorového prostoru.

Jsou-li otevřené dveře nebo víko zavazadlového prostoru a je-li rychlost vozidla vyšší než 6 km/h, zazní i akustická signalizace (1 pípnutí). ■

Údaje o rozhlasové stanici

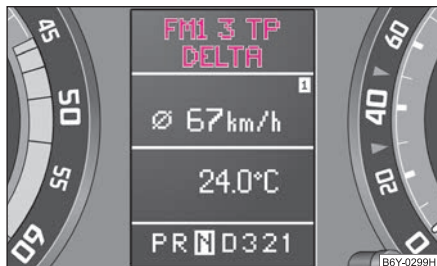

Obr. 13 Informační displej: údaje o rozhlasové stanici

Tyto údaje **zobrazují** běžné informace z displeje autorádia. ■

Systém vlastní kontroly vozidla

Stav vozidla

Systém vlastní kontroly vozidla kontroluje určité funkce a stav jednotlivých systémů vozidla. Kontrola probíhá nepřetržitě při zapnutém zapalování jak u stojícího vozidla, tak i za jízdy.

Funkční závady, naléhavě nutné opravy, servisní úkony nebo jiné pokyny se zobrazují na displeji panelu přístrojů. Tato sdělení jsou rozdělena podle priority na červené a žluté symboly.

Červené symboly upozorňují na vážná **ohrožení** (priorita 1), zatímco žluté signalizují **varování** (priorita 2). Navíc se k symbolům zobrazují také pokyny pro řidiče ⇒ strana 20.

Zobrazené závady pokud možno co nejdříve zkontrolujte. Pokud se zároveň vyskytne více hlášení, příslušné symboly se rozsvěcí postupně po 2 s.

Po 10 s nebo po stisknutí kolébkového spínače (A) ⇒ strana 16, obr. 11 hlášení zmizí a uloží se pod položku **CAR STATUS (STAV VOZIDLA)**.

Pokud v menu bliká položka **CAR STATUS (STAV VOZIDLA)**, existuje alespoň jedno hlášení závady. Pokud existuje více hlášení, na displeji se rozsvítí např. **STATUS 1/2 (STAV 1/2)**. To znamená, že právě zobrazené hlášení je první z celkem dvou hlášení.

Stisknutím kolébkového spínače (A) postupně vyvoláte jednotlivá hlášení.

Vyskytne-li se závada, kromě zobrazení symbolu a textu zazní i zvukový varovný signál:

- Priorita 1 - tři varovné tóny;
- Priorita 2 - jeden varovný tón. ■

Funkční kontrola automatické převodovky

Systém vlastní kontroly vozidla provede po zapnutí zapalování automaticky funkční kontrolu. Je-li volicí páka v poloze **P** nebo **N**, na displeji se nejprve zobrazí:

P LOCKED (P blokováno)

nebo

N LOCKED (N blokováno)

Chcete-li volicí páku uvolnit z těchto poloh, musíte sešlápnout brzdový pedál a zároveň stisknout tlačítko na hlavici páky.

Pokud nyní zvolíte nějaký jízdní stupeň (**R**, **D**, atd.), zmizí příslušný pokyn a zobrazí se funkce vlastní kontroly vozidla.

Pokud systém vlastní kontroly zjistí závadu, hlášení o nich potlačí asi 15 s po nastartování výše uvedený pokyn. Současně zazní varovný signál. ■

Červené symboly

Červený symbol signalizuje vážné ohrožení.

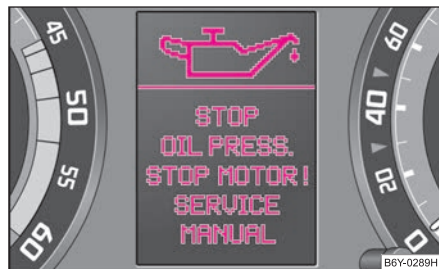

Obr. 14 Informační displej: nízký tlak oleje

Pokud se na displeji zobrazí červený symbol, proveďte následující:

- Zastavte.
- Vypněte motor.
- Zkontrolujte signalizované funkce.
- V případě nutnosti přivolejte odbornou pomoc.

Význam červených symbolů:

	Závada brzdového systému	⇒ strana 27
	Hladina chladicí kapaliny příliš nízká / teplota chladicí kapaliny příliš vysoká	⇒ strana 23
	Tlak motorového oleje příliš nízký	⇒ strana 24

Objeví-li se červený symbol, zazní **tři** varovné signály. Symbol bliká tak dlouho, dokud není závada odstraněna.

Pokud existuje zároveň několik funkčních závad priority 1, objevují se symboly postupně a svítí vždy asi 2 s. ■

Žluté symboly

Žlutý symbol signalizuje varování.



Obr. 15 Informační displej: malá zásoba pohonných hmot

Význam žlutých symbolů:

	Malá zásoba pohonných hmot	⇒ strana 24
	Kontrola hladiny motorového oleje, snímač motorového oleje je vadný	⇒ strana 24
	Opotřebená brzdová obložení	⇒ strana 25
	Nízká hladina kapaliny ostřikovačů	⇒ strana 25
	Vadná žárovka	⇒ strana 25
	Vadná žárovka brzdového světla	⇒ strana 25

Objeví-li se žlutý symbol, zazní **jeden** varovný signál. ▶

Pokud existuje zároveň více funkčních závad priority 2, objevují se symboly postupně a svítí vždy asi 2 s.

Zkontrolujte signalizované funkce co nejdříve. ■

Kontrolní světla

Přehled

Kontrolní světla signalizují určité funkce, popř. závady.

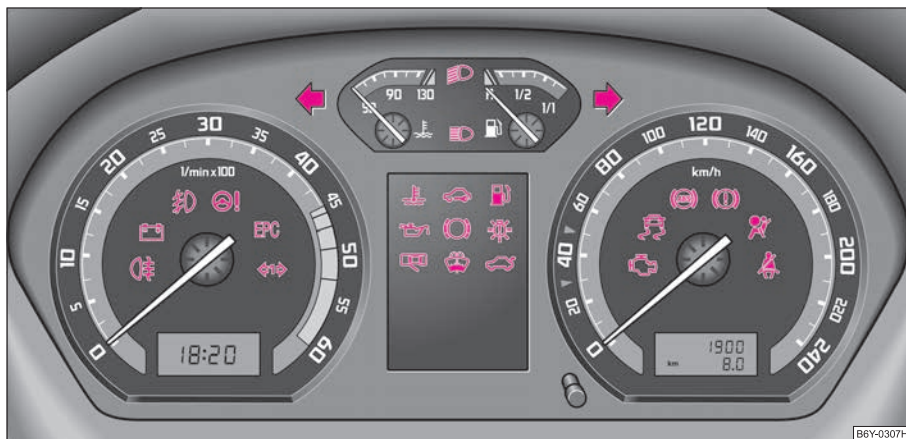

Obr. 16 Panel přístrojů s kontrolními světly

Navigační systém*

Obslužné prvky navigace, autorádia, přehrávače CD jsou umístěny po obou stranách obrazovky na středové konzole. Údaje o navigaci se zobrazují také na informačním displeji panelu přístrojů.

Při zapnutém navigačním systému se informační a varovné texty informačního displeje zobrazují přednostně.

Obsluha navigačního systému je popsána ve zvláštním návodu, který jste obdrželi při koupi vozidla. ■

	Směrová světla (vlevo)	⇒ strana 22
	Směrová světla (vpravo)	⇒ strana 22
	Dálková světla	⇒ strana 22
	Potkávácí světla	⇒ strana 22
	Koncové světlo do mlhy	⇒ strana 22
	Dobíjení	⇒ strana 22
	Světlomety do mlhy*	⇒ strana 22
	Servořízení*	⇒ strana 22
EPC	Kontrola elektroniky motoru (zážehový motor)	⇒ strana 23
	Žhavení (vznětový motor)	⇒ strana 23
	Směrová světla pro vozidlo s přívěsem*	⇒ strana 23
	Teplota, množství chladicí kapaliny	⇒ strana 23
	Zabezpečovací zařízení proti nastartování (imobilizér)	⇒ strana 24
	Rezerva paliva	⇒ strana 24
	Motorový olej	⇒ strana 24
	Tloušťka brzdového obložení*	⇒ strana 25

	Žárovky*	⇒ strana 25
	Otevření dveří*	⇒ strana 25
	Hladina kapaliny v nádržce ostřikovačů*	⇒ strana 25
	Viko zavazadlového prostoru*	⇒ strana 25
	Systém kontroly výfukových plynů	⇒ strana 25
	Regulace prokluzu (ASR)*	⇒ strana 26
	Elektronický stabilizační systém (ESP)*	⇒ strana 26
	Protiblokovací systém (ABS)*	⇒ strana 26
	Brzdový systém	⇒ strana 27
	Systém airbag	⇒ strana 27
	Připnutí bezpečnostních pásů*	⇒ strana 28

! POZOR!

- Pokud nebudete respektovat rozsvícená kontrolní světla, příslušné popisy a varovné pokyny, může to vést k vážným zraněním nebo k poškození vozidla.
- Motorový prostor vozidla je nebezpečná zóna. Při pracích v motorovém prostoru, např. při kontrole a doplňování provozních kapalin, může dojít k poranění, opaření, nehodě nebo požáru. Proto bezpodmínečně dodržujte varovné pokyny ⇒ strana 148.



Poznámka

- Rozmístění kontrolních světel závisí na provedení modelu a typu motoru. Texty k jednotlivým funkcím najdete na následujících stranách pod příslušným symbolem.
- Funkční závady jsou signalizovány na panelu přístrojů jako červené symboly (priorita 1 - vážné ohrožení) nebo jako žluté symboly (priorita 2 - varování). ■

Směrová světla

Podle polohy páčky směrových světel bliká levé nebo pravé kontrolní světlo.

V případě poruchy směrového světla bliká kontrolní světlo asi dvakrát rychleji. Tento údaj se nevztahuje pro jízdu s přívěsem.

Jsou-li zapnutá varovná světla, blikají všechna směrová světla i obě kontrolní světla směrových světel.

Další pokyny k směrovým světlům ⇒ strana 44. ■

Dálková světla

Kontrolní světlo svítí při zapnutých dálkových světlech nebo při použití světelné houkačky.

Další pokyny k dálkovým světlům ⇒ strana 44. ■

Potkávací světla

Kontrolní světlo svítí při zapnutých potkávacích světlech ⇒ strana 42. ■

Koncové světlo do mlhy

Kontrolní světlo svítí při zapnutém koncovém světle do mlhy ⇒ strana 43. ■

Dobíjení

Kontrolní světlo se rozsvítí po zapnutí zapalování. Po nastartování motoru musí světlo zhasnout.

Pokud po zapnutí zapalování nedojde k rozsvícení kontrolního světla , jeďte k nejbližšímu odbornému servisu.

Pokud kontrolní světlo po nastartování motoru nezhasne nebo se rozsvítí během jízdy, jeďte k nejbližšímu odbornému servisu. Vzhledem k tomu, že akumulátor není dobíjen, vypněte všechny elektrické spotřebiče, které bezpodmínečně nepotřebujete.

Text zobrazený na informačním displeji*:

ALTERNATOR WORKSHOP! (DOBÍJENÍ - DO DÍLNÝ!)



Upozornění!

Rozsvítí-li se během jízdy na displeji ke kontrolnímu světlu ještě kontrolní světlo (závada chladičového systému), musíte okamžitě zastavit a vypnout motor - nebezpečí poškození motoru! ■

Světlomety do mlhy*

Kontrolní světlo svítí při zapnutých světlometech do mlhy ⇒ strana 43. ■

Servořízení*

Kontrolní světlo svítí asi 2 s po zapnutí zapalování. Pokud se kontrolní světlo rozsvítí během jízdy nebo po 2 s po zapnutí zapalování nezhasne, je závada v elektronice servořízení. Vyžádejte si pomoc v odborném servisu.

Kontrolní světlo nesvítí při nedostatku oleje v servořízení.

Další informace ⇒ strana 125, „Servořízení*“.





Poznámka

Při vlečení s vypnutým motorem nebo při závadě na servořízení, servořízení nepracuje. Vozidlo však zůstává i nadále plně říditelné. Pouze se musí k řízení vynaložit větší síla. ■

Kontrola elektroniky motoru EPC (zážehový motor)

Kontrolní světlo **EPC** (Electronic Power Control) se rozsvítí na několik sekund po zapnutí zapalování.

Pokud kontrolní světlo **EPC** po nastartování motoru nezhasne nebo rozsvítí-li se, popř. bliká během jízdy, je v systému elektronického řízení výkonu motoru závada. Nouzový program navolený řídicí jednotkou motoru Vám umožní dojet se zvýšenou opatrností do nejbližšího odborného servisu.

Text zobrazený na informačním displeji*:

ENGINE WORKSHOP! (MOTOR - DO DÍLNÝ!) ■

Žhavení (vznětový motor)

Pokud je motor **studený**, kontrolní světlo  se rozsvítí po otočení klíče ve spínací skříňce do polohy **2** ⇒ strana 81. Po zhasnutí kontrolního světla ihned startujte.

U **zahřátého** motoru, popř. při teplotách nad +5 °C, se kontrolní světlo rozsvítí asi na 1 s. To znamená, že motor můžete spouštět **okamžitě**.

Pokud se kontrolní světlo  nerozsvítí anebo svítí-li trvale, je závada ve žhavicím zařízení, a proto vyhledejte co nejdříve pomoc v odborném servisu.

Pokud kontrolní světlo  začne během jízdy blikat, je v systému elektronického řízení výkonu motoru závada. Nouzový program navolený řídicí jednotkou motoru Vám umožní dojet se zvýšenou opatrností do nejbližšího odborného servisu.

Text zobrazený na informačním displeji*:

ENGINE WORKSHOP! (MOTOR - DO DÍLNÝ!) ■

Směrová světla pro vozidlo s přívěsem*

Kontrolní světlo  bliká společně s ostatními směrovými světly pouze tehdy, je-li k vozidlu připojen přívěs.

Pokud je na přívěsu nebo na vlastním vozidle některé směrové světlo nefunkční, kontrolní světlo  neblíká. ■

Teplota, množství chladicí kapaliny

Kontrolní světlo  se rozsvítí na několik sekund po zapnutí zapalování.¹⁾

Pokud kontrolní světlo  nezhasne nebo začne-li blikat během jízdy, je teplota chladicí kapaliny příliš vysoká, nebo je hladina chladicí kapaliny příliš nízká.

Jako varovný signál zazní i akustická signalizace (3 pípnutí).

V tomto případě zastavte, vypněte motor a překontrolujte hladinu chladicí kapaliny, popř. kapalinu doplňte.

Pokud nemůžete z jakýchkoli důvodů zajistit dostatečné množství chladicí kapaliny, **nepokračujte v jízdě. Nechte motor vypnutý** a vyhledejte pomoc odborného servisu, neboť hrozí vážné poškození motoru.

Je-li hladina chladicí kapaliny na předepsané úrovni, může být zvýšená teplota zapříčiněna závadou ve funkci ventilátoru chladicí kapaliny. Zkontrolujte pojistku ventilátoru, popř. ji vyměňte ⇒ strana 184, „Obsazení pojistek na akumulátoru“.

Pokud kontrolní světlo nezhasne, ačkoli hladina kapaliny i pojistka ventilátoru jsou v pořádku, **nepokračujte v jízdě**. Vyžádejte si pomoc v odborném servisu.

Respektujte další pokyny ⇒ strana 152, „Chladicí systém“.

Text zobrazený na informačním displeji*:

STOP CHECK COOLANT SERVICE MANUAL (STOP! CHLADICÍ KAPALINA KONTROLA! NÁVOD K OBSLUZE) ▶

¹⁾ U vozidel s informačním displejem se kontrolní světlo  nerozsvítí po zapnutí zapalování, ale pouze v případě, jestliže je teplota chladicí kapaliny příliš vysoká, nebo je hladina chladicí kapaliny příliš nízká.

POZOR!

- Jestliže musíte z technických důvodů zastavit, odstavte vozidlo v bezpečné vzdálenosti od silničního provozu, vypněte motor a zapněte varovná světla ⇒ strana 44.
- Vyrovnávací nádržku chladicí kapaliny otvírejte opatrně. U horkého motoru je chladicí systém pod tlakem - hrozí nebezpečí opaření. Proto před odšroubováním víčka nechte motor vychladnout.
- Nesahejte na ventilátor! Ventilátor se může i při vypnutém zapalování sám spustit. ■

Zabezpečovací zařízení proti nastartování (imobilizér)

Při zapnutí zapalování probíhá porovnávání kódu mezi klíčem a řídicí jednotkou. Správnost porovnání je potvrzena rozsvícením kontrolního světla  na dobu několika sekund.

Pokud byl použit nesprávný klíč (např. padělek), kontrolní světlo trvale bliká a motor nelze nastartovat ⇒ strana 30.

Motor lze pak nastartovat pouze originálním kódovaným klíčem Škoda. ■

Rezerva paliva

Kontrolní světlo  trvale svítí v případě poklesu zásoby paliva v palivové nádrži pod asi 7 litrů.

Jako varovný signál zazní i akustická signalizace (1 pípnutí).

Text zobrazený na informačním displeji*:

PLEASE REFUEL (NAČERPEJTE PALIVO) ■

Motorový olej

Kontrolní světlo bliká červeně (nízký tlak oleje)

Kontrolní světlo se rozsvítí na několik sekund po zapnutí zapalování.²⁾

Pokud kontrolní světlo po nastartování motoru nezhasne nebo začne-li během jízdy blikat, **zastavte a vypněte motor** vozidla. Překontrolujte hladinu oleje a v případě potřeby olej doplňte ⇒ strana 151.

Jako varovný signál zazní i akustická signalizace (3 pípnutí).

Pokud nemůžete z jakýchkoli důvodů zajistit dostatečné množství oleje, **nepokračujte v jízdě. Nechte motor vypnutý** a vyhledejte pomoc odborného servisu, neboť hrozí vážné poškození motoru.

Bliká-li kontrolní světlo i v případě, kdy je množství oleje v pořádku, **nepokračujte v jízdě**. Neponechávejte motor vozidla v chodu ani ve volnoběžných otáčkách. Požádejte o pomoc nejbližší odborný servis.

Text zobrazený na informačním displeji*:

STOP! OIL PRESS. STOP MOTOR! SERVICE MANUAL (STOP! TLAK OLEJE. VYPNĚTE MOTOR! NÁVOD K OBSLUZE)

Kontrolní světlo svítí žlutě* (nedostatečné množství oleje)

Rozsvítí-li se kontrolní světlo žlutě, není pravděpodobně množství oleje v pořádku. Co nejdříve zkontrolujte hladinu motorového oleje, popř. olej doplňte ⇒ strana 151.

Jako varovný signál zazní i akustická signalizace (1 pípnutí).

Text zobrazený na informačním displeji*:

CHECK OIL LEVEL (ZKONTROLUJTE HLADINU OLEJE)

Otevřete-li víko motorového prostoru na déle než 30 s, kontrolní světlo zhasne. Pokud nebyl motorový olej doplněn, kontrolní světlo se asi po 100 km opět rozsvítí. ►

²⁾ U vozidel s informačním displejem se kontrolní světlo  nerozsvítí po zapnutí zapalování ale pouze v případě závady nebo nedostatku motorového oleje.

Kontrolní světlo  bliká žlutě* (vadný snímač hladiny motorového oleje)

Vyskytne-li se závada na snímači hladiny motorového oleje, je tato skutečnost po zapnutí zapalování oznámena akustickým signálem a několikanásobným bliknutím kontrolního světla.

Motor je nutno nechat neprodleně zkontrolovat v odborném servisu.

Text zobrazený na informačním displeji*:

OIL SENSOR WORKSHOP! (SNÍMAČ OLEJE – DO DÍLNY)

**POZOR!**

- Jestliže musíte z technických důvodů zastavit, odstavte vozidlo v bezpečné vzdálenosti od silničního provozu, vypněte motor a zapněte varovná světla ⇒ strana 44.
- Červené kontrolní světlo tlaku oleje  není kontrolním světlem množství oleje! Z tohoto důvodu by mělo být množství oleje kontrolováno v pravidelných intervalech, nejlépe při každém doplňování paliva. ■

Flouščka brzdového obložení* 

Rozsvítí-li se kontrolní světlo , okamžitě vyhledejte odborný servis a nechte si zkontrolovat brzdové obložení **všech kol**.

Jako varovný signál zazní i akustická signalizace (1 pípnutí).

Text zobrazený na informačním displeji*:

CHECK BRAKE PADS (KONTROLA BRZDOVÉHO OBLOŽENÍ) ■

Žárovky* 

Kontrolní světlo  svítí při poškození vlákna žárovky během:

- sešlápnutí brzdy (zadní brzdová světla);
- rozsvícení světel (přední potkávácí světla nebo zadní obrysová světla).

Jako varovný signál zazní i akustická signalizace (1 pípnutí).

Text zobrazený na informačním displeji*:

LIGHTS FAILURE (SVĚTLA ZÁVADA!)

nebo

BRAKE LIGHT FAILURE (BRZDOVÁ SVĚTLA ZÁVADA!) ■

Otevření dveří* 

Kontrolní světlo  svítí, pokud jsou otevřeny jedny nebo více dveří.

U vozidel s informačním displejem toto kontrolní světlo svítí i při vypnutém zapalování. Kontrolní světlo zhasne asi 15 s po uzamknutí vozidla.

U vozidel bez informačního displeje toto kontrolní světlo zhasne po vypnutí zapalování. ■

Hladina kapaliny v nádržce ostříkovačů* 

Kontrolní světlo  svítí po zapnutí zapalování při nedostatku kapaliny v nádržce ostříkovačů. Doplnění kapaliny ⇒ strana 159.

Jako varovný signál zazní i akustická signalizace (1 pípnutí).

Text zobrazený na informačním displeji*:

TOP UP WASH FLUID (DOPLŇTE VODU OSTŘIKOVAČŮ) ■

Víko zavazadlového prostoru* 

Kontrolní světlo  svítí po zapnutí zapalování, je-li otevřeno víko zavazadlového prostoru.

Jako varovný signál zazní i akustická signalizace (3 pípnutí). ■

Systém kontroly výfukových plynů 

Kontrolní světlo  svítí po zapnutí zapalování. ▶

Pokud kontrolní světlo po nastartování motoru nezhasne nebo rozsvítí-li se, event. bliká během jízdy, je závada v systému kontroly výfukových plynů. Nouzový program navolený řídicí jednotkou motoru Vám umožní dojet se zvýšenou opatrností do nejbližšího odborného servisu.

Text zobrazený na informačním displeji*:

EMISSIONS WORKSHOP! (EMISE - DO DÍLNY) ■

Regulace prokluzu (ASR)*

Kontrolní světlo  se rozsvítí na několik sekund po zapnutí zapalování.

Kontrolní světlo při regulačním procesu za jízdy bliká.

Je-li systém ASR vypnutý nebo je-li v systému závada, svítí kontrolní světlo trvale.

Protože systém ASR spolupracuje s ABS, svítí při výpadku ABS i kontrolní světlo ASR.

Další informace k systému ASR ⇒ strana 122, „Regulace prokluzu (ASR)*“. ■

Elektronický stabilizační systém (ESP)*

Kontrolní světlo  se rozsvítí na několik sekund po zapnutí zapalování.

Součástí systému ESP je i regulace prokluzu ASR, elektronická uzávěrka diferenciálu EDS a protiblokovací systém ABS.

Kontrolní světlo při regulačním procesu za jízdy bliká.

Je-li systém ESP vypnutý nebo je-li v systému závada, svítí kontrolní světlo trvale.

Protože systém ESP spolupracuje s ABS, svítí při výpadku ABS i kontrolní světlo ESP.

Další informace k systému ESP ⇒ strana 121, „Elektronický stabilizační systém (ESP)*“.

Elektronická uzávěrka diferenciálu (EDS)*

Systém EDS je součástí ESP. Porucha systému EDS je signalizována rozsvícením kontrolního světla ESP  na panelu přístrojů. Okamžitě vyhledejte některý z odborných servisů. Další pokyny k systému EDS ⇒ strana 123. ■

Protiblokovací systém (ABS)*

Kontrolní světlo  signalizuje funkčnost ABS.

Kontrolní světlo se rozsvítí na několik sekund po zapnutí zapalování, popř. během startování. Světlo zhasne, jakmile se ukončí automatický proces kontroly.



Závada v ABS

Pokud kontrolní světlo ABS  nezhasne během několika sekund po zapnutí zapalování, nebo se vůbec nerozsvítí, nebo rozsvítí-li se během jízdy, zařízení není v pořádku, vozidlo je brzděno bez funkce ABS. U vozidla je funkční pouze normální brzdový systém. Okamžitě vyhledejte nejbližší odborný servis a přizpůsobte jízdu vzhledem k tomu, že neznáte rozsah poruch a omezení protiblokovacího účinku.

Jedná-li se o závadu většího rozsahu, zazní jako varovný signál i akustická signalizace (3 pípnutí).

Další informace k ABS ⇒ strana 124, „Protiblokovací systém (ABS)*“.



Závada v celém brzdovém systému

Rozsvítí-li se kontrolní světlo ABS  společně s kontrolním světlem brzdového systému  (při uvolněné ruční brzdě), je vadný nejen ABS, ale také jiná část brzdového systému ⇒ .

Text zobrazený na informačním displeji*:

STOP BRAKE FAULT SERVICE MANUAL (STOP! ZÁVADA NA BRZDÁCH NÁVOD K OBSLUZE)

POZOR!

- V případě, že se rozsvítí kontrolní světlo brzdového systému  společně s kontrolním světlem ABS , okamžitě zastavte a zkontrolujte hladinu brzdové kapaliny v zásobní nádrže ⇒ strana 155, „Brzdová kapalina“. Pokud klesla hladina kapaliny pod značku MIN, nepokračujte v jízdě - nebezpečí nehody! Vyhledejte odbornou pomoc.
- Při kontrole brzdové kapaliny a otevření víka motorového prostoru dbejte pokynů ⇒ strana 148, „Práce v motorovém prostoru“.

⚠ POZOR! Pokračování

- Je-li hladina brzdové kapaliny v pořádku, mohlo dojít k výpadku regulační funkce systému ABS. Zadní kola se pak při brzdění mohou poměrně rychle zablokovat. To může za určitých okolností způsobit vybočení zadní části vozidla – nebezpečí smyku! Opatrně dojeďte k nejbližšímu odbornému servisu a nechte závadu odstranit. ■

Brzdový systém (ⓘ)

Kontrolní světlo ⓘ bliká, popř. svítí, pokud je malé množství brzdové kapaliny, závada v ABS nebo zatažená ruční brzda.

Jestliže kontrolní světlo ⓘ bliká (při nezatažené ruční brzdě), **zastavte** a zkontrolujte hladinu brzdové kapaliny ⇒ ⚠.

Text zobrazený na informačním displeji*:

STOP BRAKE FLUID SERVICE MANUAL (STOP BRZDOVÁ KAPALINA NÁVOD K OBSLUZE)

Při poruše ABS, která má dopad i na funkci normálního brzdového systému (např. na rozložení brzdného tlaku), se rozsvítí kontrolní světlo ABS ⓘ společně s kontrolním světlem brzdového systému ⓘ. Počítejte s tím, že je vadný nejen ABS, ale také jiná část brzdového systému ⇒ ⚠.

Jako varovný signál zazní i akustická signalizace (3 pípnutí).

Při opatrné jízdě do servisu musíte mít na zřeteli vyšší sílu na sešlapovaný brzdový pedál, prodlouženou dráhu sešlapovaného brzdového pedálu a musíte počítat s delší brzdovou dráhou vozidla.

Text zobrazený na informačním displeji*:

STOP BRAKE FAULT SERVICE MANUAL (STOP ZÁVADA NA BRZDÁCH NÁVOD K OBSLUZE)

Další pokyny k brzdovému systému ⇒ strana 123, „Brzdy“.

Zatažená ruční brzda

Kontrolní světlo ⓘ svítí při zatažené ruční brzdě. Kromě toho zní akustická signalizace, pokud jedete vozidlem minimálně 3 sekundy rychlostí vyšší než 6 km/h.

Text zobrazený na informačním displeji*:

HANDBRAKE ON (RUČNÍ BRZDA ZATAŽENÁ)**⚠ POZOR!**

- Při kontrole brzdové kapaliny a otevření víka motorového prostoru dbejte následujících pokynů ⇒ strana 148, „Práce v motorovém prostoru“.
- Jestliže kontrolní světlo brzdového systému ⓘ několik sekund po zapnutí zapalování nezhasne nebo rozsvítí-li se během jízdy, okamžitě zastavte a zkontrolujte hladinu brzdové kapaliny v zásobní nádržce ⇒ strana 155, „Brzdová kapalina“. Pokud klesla hladina kapaliny pod značku MIN, nepokračujte v jízdě – nebezpečí nehody! Vyhleďte odbornou pomoc. ■

Systém airbag ⓘ**Kontrola systému airbag**

Kontrolní světlo ⓘ se rozsvítí na několik sekund po zapnutí zapalování.

Pokud kontrolní světlo nezhasne nebo se rozsvítí, popř. bliká během jízdy, došlo v systému k závadě ⇒ ⚠. To platí také pro případ, že se kontrolní světlo při zapnutí zapalování nerozsvítí.

Text zobrazený na informačním displeji*:

AIRBAG FAULT (ZÁVADA NA AIRBAGU)

Funkční pohotovost systému airbag se kontroluje elektronicky i pokud je některý z airbagů vypnut.

Pokud byl čelní, popř. i boční airbag spolujezdce vypnut diagnostickým přístrojem:

- kontrolní světlo ⓘ se po zapnutí zapalování rozsvítí na 3 s a dále ještě asi 12 s bliká v intervalu 2 s.

Pokud byl čelní, popř. i boční airbag spolujezdce vypnut vypínačem airbagu* v odkládací schránce:

- kontrolní světlo ⓘ se po zapnutí zapalování rozsvítí na 3 s; ▶

- vypnutí airbagu je signalizováno rozsvícením kontrolního světla **AIRBAG OFF** (airbag vypnut) ve středním panelu přístrojové desky ⇒ strana 113.

**POZOR!**

V případě závady nechte systém airbag neprodleně zkontrolovat v odborném servisu. Jinak hrozí nebezpečí, že se systém airbag při nehodě neaktivuje.

**Poznámka**

Další informace k vypínání airbagů ⇒ strana 112, „Vypínání airbagů“. ■

Připnutí bezpečnostních pásů*

Kontrolní světlo  se po zapnutí zapalování rozsvítí na několik sekund jako upozornění, abyste si připnuli bezpečnostní pás.

V případě, že nejste připoutáni bezpečnostním pásem, zazní po zapnutí zapalování na dobu 6 s akustická signalizace.

Text zobrazený na informačním displeji*:

FASTEN SEATBELT (PŘIPNĚTE BEZPEČNOSTNÍ PÁS)

Další informace k bezpečnostním pásům ⇒ strana 101, „Proč bezpečnostní pásy?“ ■

Odemykání a zamykání

Klíče

Popis

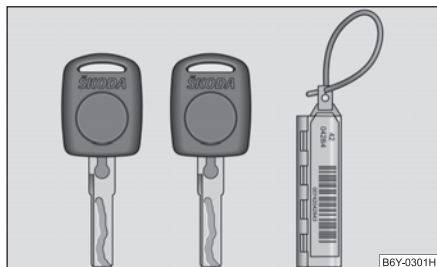

Obr. 17 Sada klíčů bez dálkového ovládání

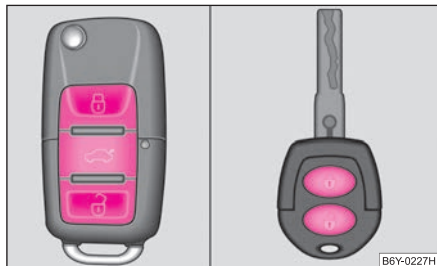

Obr. 18 Klíče s dálkovým ovládáním

S vozidlem jsou dodávány dva klíče bez dálkového ovládání ⇒ obr. 17, popř. dva stejné klíče s dálkovým ovládáním*. Podle výbavy vozidla může být provedení klíčů s dálkovým ovládáním odlišné ⇒ obr. 18. Těmito klíči můžete odemknout všechny zámky vozidla.

Přívěsek

K jednomu z klíčů je připevněn plastový přívěsek s označením čísla klíče. Podle tohoto označení můžete u servisů Škoda kdykoli požádat o náhradní klíč.

Přívěsek s číslem obzvlášť pečlivě **opatrujte**, neboť jen podle tohoto čísla je možné si v případě ztráty nebo poškození klíče objednat náhradní klíč. Z tohoto důvodu předejte, prosím, při prodeji vozidla přívěsek novému majiteli.

! POZOR!

- Pokud vozidlo třeba i jenom na okamžik opouštíte, **nenechávejte klíče ve vozidle. To platí zejména v případě, že ve vozidle zůstávají děti. Děti by mohly nastartovat motor nebo zapnout elektrické vybavení (např. elektrické ovládání oken) – nebezpečí poranění!**
- Klíč vyjměte ze spínací skříňky až po úplném zastavení vozidla. Jinak by se zámek volantu mohl náhle zablokovat - nebezpečí nehody!

! Upozornění!

- Každý klíč obsahuje elektronické součásti, a proto ho chraňte před vlhkem a silnými otřesy.
- Drážky klíče udržujte v naprosté čistotě, neboť nečistoty (textilní vlákna, prach apod.) negativně ovlivňují funkce zámků, spínací skříňky apod.

i Poznámka

V případě ztráty klíče se obraťte na servis Škoda, který Vám zajistí náhradní klíč. ■

Výměna baterie

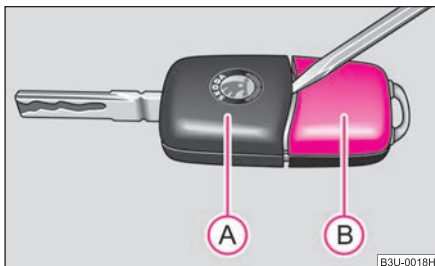

Obr. 19 Rozpojení klíče s dálkovým ovládním

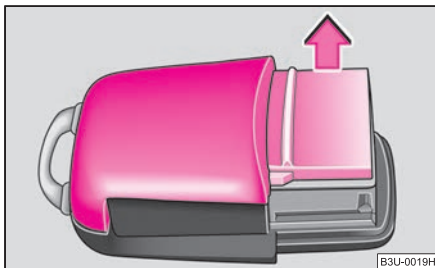

Obr. 20 Víčko pouzdra vysílače

Každý klíč s dálkovým ovládním obsahuje jednu baterii, která je uložena ve víčku pouzdra vysílače (B) ⇒ obr. 19. Doporučujeme, abyste si baterii nechávali vyměnit v servisu Škoda. Budete-li chtít vybitou baterii vyměnit sami, postupujte následujícím způsobem:

- Vyklopte klíč.
- Šroubovákem opatrně odtlačte část klíče (A) ⇒ obr. 19 od pouzdra vysílače (B).
- Sejměte víčko pouzdra vysílače ⇒ obr. 20 ve směru šipky.

- Z víčka vyjměte vybitou baterii.
- Vložte novou baterii. Dbejte na to, aby označení „+“ na baterii směřovalo dolů. Správná polarita je vyznačená na víčku pouzdra vysílače.
- Víčko se vsazenou baterií nasadte dozadu na pouzdro vysílače a obě části stiskněte.
- Nasadte pouzdro vysílače do klíče tak, aby obě části zaklapy do sebe.



Životní prostředí

Prázdnu baterii zlikvidujte v souladu s předpisy na ochranu životního prostředí.



Poznámka

- Náhradní baterie musí odpovídat specifikaci originální baterie.
- Jestliže nebude možné po výměně baterie vozidlo odemknout, popř. zamykat dálkovým ovládním, je nutné zařízení synchronizovat ⇒ strana 37. ■

Zabezpečovací zařízení proti nastartování (imobilizér)

Elektronický immobilizér brání neoprávněnému uvedení Vašeho vozidla do provozu.

V hlavě klíče je zabudován elektronický čip. Elektronický immobilizér je při vsunutí klíče do spínací skříňky pomocí tohoto čipu deaktivován. Jakmile vyjmete klíč ze spínací skříňky, elektronický immobilizér se automaticky aktivuje.



Poznámka

Motor lze startovat pouze originálním kódovaným klíčem Škoda ⇒ strana 24. ■

Zamykání

Pro vozidla bez centrálního zamykání platí:



Zamykání zvenčí

Při odemykání, popř. zamykání klíčem se pohybuje pojistné tlačítko **(A)** ve dveřích nahoru, popř. dolů ⇒ [strana 33, obr. 23](#).

Zamykání zevnitř

Zevnitř vozidla můžete zajistit všechny zavřené dveře zatlačením pojistných tlačítek. Při zatlačených pojistných tlačítkách nejdou dveře zvenčí otevřít. Zevnitř vozidla můžete dveře otevřít následujícím způsobem:

- po jednom zatažení kliky se dveře odemknou;
- po druhém zatažení kliky se dveře otevřou.



Poznámka

- Otevřené přední dveře na straně řidiče nelze zajistit pojistným tlačítkem. Tímto je zabráněno event. možnosti zapomenutí klíče zasunutého ve spínací skříňce v uzamknutém vozidle.
- Otevřené zadní dveře a dveře spolujezdce lze zajistit zatlačením pojistného tlačítka a přibouchnutím dveří.
- Respektujte bezpečnostní pokyny ⇒ **⚠** v „Popis“ na straně 31. ■

Dětská pojistka

Dětská pojistka znemožňuje otevření zadních dveří pomocí vnitřní kliky.

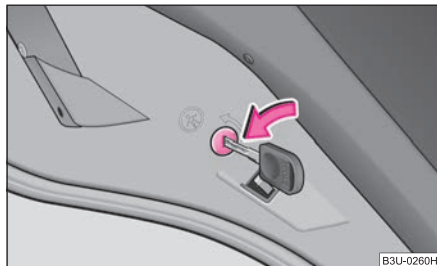

Obr. 21 Dětská pojistka zadních dveří

Zadní dveře jsou vybavené dětskou pojistkou. Pojistku zapínejte a vypínejte klíčem od vozidla.

Zapnutí dětské pojistky

- Otočte zářez pojistky ve směru šipky na dveřích ⇒ [obr. 21](#).

Vypnutí dětské pojistky

- Otočte zářez pojistky proti směru šipky na dveřích.

Je-li dětská pojistka zapnutá, je zablokováno otevírání dveří klikou zevnitř vozidla. Dveře můžete otevřít pouze zvenčí. ■

Centrální zamykání*

Popis

Při použití centrálního zamykání či odemykání se současně zamknou či odemknou **všechny** dveře. Víko zavazadlového prostoru se při odemykání odjistí. Víko můžete poté otevřít stisknutím madla v horní části prahů pro registrační značku.

Obsluha centrálního zamykání je možná:

- zvenčí pomocí klíče vozidla ⇒ [strana 32](#);
- spínači centrálního zamykání ⇒ [strana 33](#);
- pojistnými tlačítky předních dveří **(A)** ⇒ [strana 33, obr. 23](#) (pouze pro zamykání);
- dálkovým ovládním ⇒ [strana 35](#).

Komfortní ovládání oken

Při odemykání a zamykání vozidla lze el. ovládaná okna otevírat a zavírat ⇒ [strana 39, „Komfortní ovládání oken“](#).

Odemykání jednotlivých dveří*

Tato volitelná funkce umožňuje odemykání jen dveří řidiče. Ostatní dveře zůstávají zamknuté a odemykají se až dalším povelům (odemknutí). Tuto funkci lze navolit ►

překódováním řídicí jednotky centrálního zamykání. Tuto práci provádí servis Škoda, který Vám podá bližší informace.

Automatické zamykání*

Při rychlosti asi 15 km/h se všechny dveře a víko zavazadlového prostoru automaticky uzamknou.

Vozidlo se opět automaticky odemkne při vyjmutí klíče ze spínací skříňky. Kromě toho může řidič vozidlo odemknout stisknutím spínače  centrálního zamykání nebo zatažením kliky dveří.

Pokud si přejete, můžete si funkci automatického zamykání nechat zapnout v některém ze servisů Škoda.

POZOR!

- Zamknutím dveří je zabráněno jejich samovolnému otevření za mimořádných okolností (nehoda). Zamknuté dveře rovněž zabraňují násilnému vniknutí do vozidla zvenčí, např. při čekání na křižovatkách. Zamknuté dveře však rovněž ztěžují přístup do vozidla v případě pomoci při dopravních nehodách – ohrožení života!

Poznámka

- Po zamknutí vozidla pohledem zkontrolujte uzamknutí předních dveří - polohu pojistných tlačítek. Zadní dveře nejsou u vozidel s centrálním zamykáním pojistnými tlačítky vybaveny.
- Při nehodě s aktivací airbagu se zamknuté dveře automaticky odemykají, aby se do vozidla mohla dostat pomoc.
- Dojde-li k výpadku centrálního zamykání, můžete odemknout klíčem pouze přední dveře, vybavené vložkou zámku. Zadní dveře můžete ovládat ručně.
 - Nouzové zamykání dveří ⇒ strana 34. ■

Bezpečnostní pojistka

Centrální zamykání je vybaveno **bezpečnostní pojistkou**. Zamknete-li vozidlo zvenčí, automaticky se zablokuje zámky dveří. Pojistná tlačítka nelze vytáhnout.

Kontrolní světlo ve dveřích řidiče bliká. Žádné dveře nelze zvenitř ani zvenčí pomocí kliky otevřít. Tím je ztížena možnost nežádoucího vniknutí do vozidla.

Zamykáte-li vozidlo klíčem nebo dálkovým ovládáním, můžete bezpečnostní pojistku dvojnásobným zamknutím do 2 s vyřadit z funkce.

Je-li bezpečnostní pojistka vyřazena z funkce, neblíká kontrolní světlo vedle pojistného tlačítka  ve dveřích řidiče ⇒ strana 33, obr. 23. To však neplatí v případě, kdy je aktivované varovné zařízení proti odcizení vozidla*, neboť kontrolní světlo signalizuje, že zařízení je aktivní.

Po dalším odemknutí a zamknutí vozidla je bezpečnostní pojistka opět funkční.

Je-li vozidlo zamknuto a bezpečnostní pojistka je deaktivována, můžete vozidlo zvenitř otevřít následujícím způsobem:

- po jednom zatažení kliky se dveře odemknou;
- po druhém zatažení kliky se dveře otevřou.

POZOR!

Je-li vozidlo zamknuté s aktivovanou bezpečnostní pojistkou, nesmějí ve vozidle zůstat žádné osoby a zvířata, neboť zvenitř nelze odemknout dveře ani otevřít okna. Takto zamknuté dveře znesnadňují přístup pomocí v případě nouze – ohrožení života! ■

Odemykání klíčem

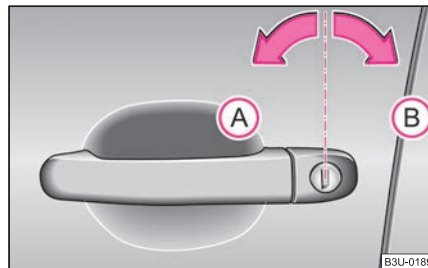

Obr. 22 Polohy klíče při odemykání a zamykání vozidla

- Otočte klíčem v zámku řidiče dolevo do odemykací polohy **(A)**
⇒ strana 32, obr. 22.
- Zatáhněte za kliku a dveře otevřete.
- Všechny dveře se odemknou (pojistná tlačítka v předních dveřích se musí pohybovat nahoru).
- Víko zavazadlového prostoru se odjisti.
- Vnitřní světla nastavená na spínání dveřním kontaktem se rozsvítí.
- Bezpečnostní pojistka se deaktivuje.
- Okna se otevírají tak dlouho, dokud **držíte** klíč v odemykací poloze.
- Kontrolní světlo ve dveřích řidiče přestane blikat, pokud není vozidlo vybaveno varovným zařízením proti odcizení* ⇒ strana 37.



Poznámka

Pokud je vozidlo vybaveno varovným zařízením proti odcizení*, musíte do 15 s po otevření dveří zasunout klíč do spínací skříňky a zapnout zapalování, aby se varovné zařízení vypnulo. Jestliže do 15 s zapalování **nezapnete, spustí se alarm.** ■

Zamykání klíčem

- Otočte klíčem v zámku řidiče doprava do zamykací polohy **(B)**
⇒ strana 32, obr. 22.
- Dveře i víko zavazadlového prostoru se zamknou (pojistná tlačítka v předních dveřích se musí pohybovat dolů).
- Vnitřní světla nastavená na spínání dveřním kontaktem zhasnou.
- Okna a el. posuvné a výklopné střešní okno* se zavírají tak dlouho, dokud **držíte** klíč v zamykací poloze.
- Bezpečnostní pojistka se ihned aktivuje.
- Kontrolní světlo ve dveřích řidiče začne blikat.



Poznámka

Otevřené dveře řidiče nelze zamknout. Po zavření se musí zamknout odděleně. ■

Spínače centrálního zamykání

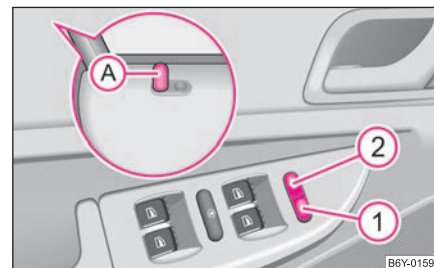

Obr. 23 Spínače centrálního zamykání

Pokud vozidlo není zamknuto zvenčí, můžete vozidlo odemykat, popř. zamykat spínači **(1)**, resp. **(2)** i bez zapnutého zapalování.

Zamknutí všech dveří a víka zavazadlového prostoru

- Stiskněte spínač **(1)** ⇒ obr. 23 nebo zatlačte dolů pojistné tlačítko **(A)** v předních dveřích.

Odemknutí všech dveří a víka zavazadlového prostoru

- Stiskněte spínač **(2)** ⇒ obr. 23.

Pokud bylo Vaše vozidlo zamknuto spínačem **(1)**, platí následující:

- Otevření dveří a víka zavazadlového prostoru zvenčí není možné (zajištění např. při zastavení na křižovatce).
- Dveře můžete zevnitř jednotlivě odemknout a otevřít zatažením za kliku. ▶

- Jsou-li dveře řidiče otevřené, nelze je zamknout (bylo-li předtím aktivováno zamykání spínačem ve dveřích řidiče), aby nemohlo dojít k neúmyslnému zamknutí se ve vozidle. Po zavření musíte dveře zamknout odděleně.
- Při nehodě s aktivací airbagu se dveře zamknuté zevnitř automaticky odemknou, aby se do vozidla mohla dostat pomoc.

POZOR!

Centrální zamykání je funkční i při vypnutém zapalování. Dveře i víko zavazadlového prostoru se zamykají. Protože je však při zamknutých dveřích ztížen přístup pomocí v nouzi do vozidla, nikdy nenechávejte děti ve vozidle bez dozoru. Zevnitř zamknuté dveře znesnadňují přístup pomocí v případě nutnosti - ohrožení života!

Poznámka

- Je-li bezpečnostní pojistka aktivována, jsou kliky a spínač centrálního zamykání nefunkční.
- Na obrázku ⇒ strana 33, obr. 23 je znázorněno ovládání pro vozidla vybavená komfortním ovládaním oken* ⇒ strana 38. ■

Nouzové zamykání zadních dveří

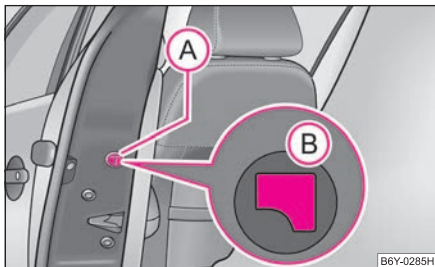

**Obr. 24 Zadní dveře:
nouzové zamknutí dveří**

Na boční straně zadních dveří se nachází nouzový uzamykací mechanismus viditelný pouze po otevření dveří. (Platí pouze pro vozidla s centrálním zamykáním.)

Zamknutí

- Odstraňte krytku **A** ⇒ obr. 24.
- Nasadte klíč do otvoru pod krytkou a zatlačte aretační páčku **B** na doraz dovnitř.
- Opět nasadte krytku.

Po zavření dveří není už možné jejich otevření zvenčí. Pokud není dětská pojistka zapnutá, je možné dveře otevřít zvenčí dvojitým zatažením za kliku. Je-li dětská pojistka zapnutá, je nutné kromě dvojího zatažení za vnitřní kliku otevřít dveře ještě zvenčí. ■

Víko zavazadlového prostoru

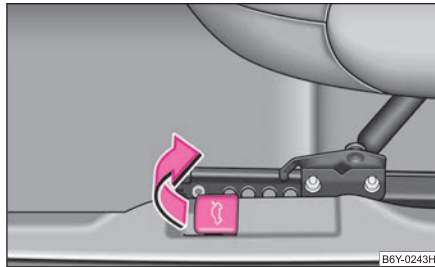

Obr. 25 Páčka odjištění víka zavazadlového prostoru

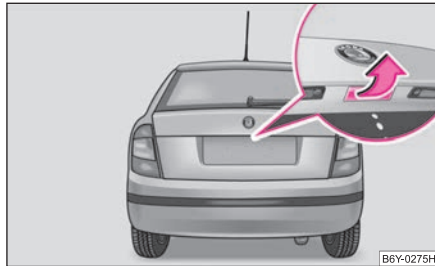

Obr. 26 Madlo víka zavazadlového prostoru

Otevírání víka zavazadlového prostoru u vozidel bez centrálního zamykání

Víko odjistíte tahem za ovládací páčku vedle sedadla řidiče ⇒ obr. 25 a otevřete je.

Víko zavřete zabouchnutím.

V případě neúplného zavření víko otevřete zatažením za odjišťovací páčku, zvedněte je, a poté znovu zabouchněte.

Otevírání víka zavazadlového prostoru u vozidel s centrálním zamykáním

Po odemknutí vozidla klíčem, popř. dálkovým ovládáním* můžete víko otevřít stiskem madla v horní části prahů pro registrační značku ⇒ obr. 26.

Víko můžete také otevřít dálkovým ovládáním bez zapnutého zapalování držím příslušného tlačítka po dobu delší než 1 s. Víko odskočí a varovné zařízení proti odcizení vozidla* se deaktivuje. Po zamknutí víka se varovné zařízení znovu aktivuje.

Víko zavřete zabouchnutím.

V případě neúplného zavření víko otevřete stisknutím madla, zvedněte je a poté znovu zabouchněte.

! POZOR!

- Ujistěte se, že po zavření víka zavazadlového prostoru je zámek opravdu zajistěn. Jinak by se mohlo víko během jízdy náhle otevřít – nebezpečí nehody!
- Nikdy nejezděte se zcela otevřeným ani pootvřeným víkem zavazadlového prostoru, neboť by se do vozidla mohly dostat výfukové plyny – nebezpečí otravy!
- Při zavírání víka zavazadlového prostoru netlačte rukou na sklo, mohlo by se rozbit – nebezpečí poranění!



Poznámka

- Po zavření víka zavazadlového prostoru se víko do 5 s uzamkne a varovné zařízení proti odcizení vozidla* se aktivuje. Platí pouze v případě, že vozidlo bylo před zavřením víka uzamknuto.
- Po rozjezdu, popř. při rychlosti vyšší než 5 km/h se deaktivuje funkce madla v horní části prahu pro registrační značku. Po zastavení vozidla a otevření dveří se funkce madla opět aktivuje. ■

Dálkové ovládání*

Popis

Dálkovým ovládáním můžete:

- odemknout a zamknout vozidlo;

- odjistit víko zavazadlového prostoru.

Vysílač včetně baterie je zabudován v pouzdře hlavního klíče. Příjmač je zabudován uvnitř vozidla. Účinný dosah dálkového ovládání je asi 10 m. Pokud jsou slabé baterie, účinný dosah se snižuje.

Hlavní klíč má výklopný dřík, který slouží k mechanickému odemykání a zamykání vozidla a také k nastartování motoru.

Při náhradě ztraceného klíče, stejně jako po opravě nebo výměně přijímací jednotky, je nutné zařízení přizpůsobit v servisu Škoda. Teprve potom můžete dálkové ovládání znovu používat.



Poznámka

- Je-li zapnuté zapalování, dálkové ovládání se automaticky deaktivuje.
- Funkce dálkového ovládání může být dočasně omezena v důsledku překrytí jinými vysílači v blízkosti vozidla, které pracují ve stejném kmitočtovém pásmu (např. mobilní telefon, televizní vysílač).
- Pokud centrální zamykání, resp. varovné zařízení, nereaguje na dálkové ovládání na vzdálenost větší než 3 m, musí být baterie vyměněna. Výměnu doporučujeme provést v servisu Škoda. ■

Odemknutí a zamknutí vozidla

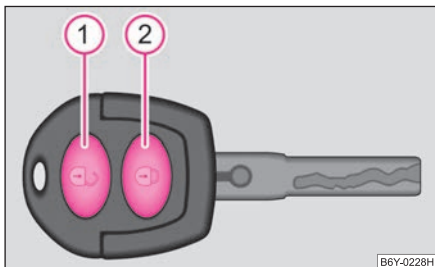

Obr. 27 Klíč s dálkovým ovládáním

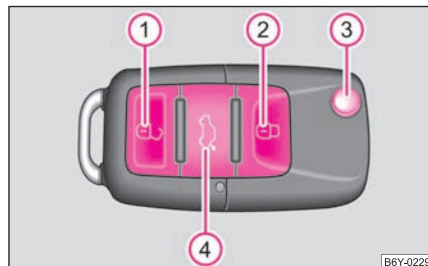

Obr. 28 Klíč s dálkovým ovládáním

Provedení dálkového ovládání se liší podle vybavy vozidla.

Odemknutí vozidla

- Stiskněte tlačítko **1** asi na 1 s.

Zamknutí vozidla

- Stiskněte tlačítko **2** asi na 1 s.

Deaktivace bezpečnostní pojistky

- Stiskněte dvakrát do 2 s tlačítko **2**. Bližší informace ⇒ strana 31.

Odjištění víka zavazadlového prostoru

- Stiskněte tlačítko **4** asi na 1 s ⇒ obr. 28.

Vyklopení klíče

- Stiskněte tlačítko **3**.

Sklopení klíče

- Stiskněte tlačítko **3**, a poté klíč sklopte do původní polohy.

Odemknutí vozidla je signalizováno dvojným bliknutím směrových světel. Pokud vozidlo odemknete tlačítkem **1** a během 30 s neotevřete žádné dveře ani víko

zavazadlového prostoru, vozidlo se automaticky zamkne. Tato funkce zabraňuje tomu, aby vozidlo zůstalo neúmyslně odemknuto.

Během těchto 30 s je však bezpečnostní pojistka s varovným zařízením proti odcizení vozidla* vyřazena z funkce.

U vozidel s **jednotlivým otevíráním dveří** jedním stisknutím tlačítka ① odemknete pouze dveře řidiče, dvojitým stisknutím odemknete celé vozidlo ⇒ strana 31.

Při odemykání a zamykání vozidla se vnitřní světla zapnutá na spínání dveřním kontaktem automaticky rozsvítí, popř. zhasnou.

Správné uzamknutí vozidla je signalizováno jedním bliknutím směrových světel.

Pokud směrová světla neblinknou, přezkontrolujte dveře, víko motorového prostoru a zavazadlového prostoru. Jestliže zůstanou po zapnutí varovného zařízení proti odcizení* otevřené dveře, víko motorového prostoru nebo zavazadlového prostoru, bliknou směrová světla až po jejich zavření.



POZOR!

Je-li vozidlo zamknuté zvenci s aktivovanou bezpečnostní pojistkou, nesmějí ve vozidle zůstat žádné osoby, neboť nelze zevnitř odemknout dveře ani otevřít okna. Takto zamknuté dveře znesnadňují přístup pomoci v případě nouze – ohrožení života!



Poznámka

- Dálkové ovládání používejte pouze tehdy, když jsou dveře a víko zavazadlového prostoru zavřené a vozidlo máte na dohled.
- Ve vozidle nesmíte stisknout zamykací tlačítko ② hlavního klíče před zasunutím do spínací skříňky, abyste nedopatřením vozidlo nezamkli a neaktivovali varovné zařízení proti odcizení *. Pokud se tak stane, stiskněte odemykací tlačítko ① hlavního klíče. ■

Synchronizace dálkového ovládání

Nelze-li vozidlo otevřít dálkovým ovládáním, je možné, že nesouhlasí kód klíče a řidičí jednotky. K tomu může dojít za předpokladu, že tlačítka na dálkovém ovládání

byla vícekrát stisknuta mimo účinný dosah dálkového ovládání, anebo byla-li vyměněna baterie dálkového ovládání.

Proto je nutné provést synchronizaci kódu následujícím způsobem:

- stiskněte libovolně tlačítka na dálkovém ovládání;
- do jedné minuty od stisknutí tlačítka odemkněte dveře klíčem. ■

Varovné zařízení proti odcizení vozidla*

Varovné zařízení zvyšuje ochranu před vloupáním do vozidla. Při neoprávněném vnikání do vozidla vydává zařízení zvukové a světelné varovné signály.

Jak se varovné zařízení zapíná?

Varovné zařízení se automaticky zapíná zamknutím vozidla klíčem ve dveřích řidiče nebo při zamknutí dálkovým ovládáním v klíči. Varovné zařízení se aktivuje asi 30 s po zamknutí.

Jak se varovné zařízení vypíná?

Varovné zařízení se při odemykání vozidla vypíná pouze tehdy, použijete-li dálkové ovládání. Jestliže vozidlo během 30 s po vyslání rádiového signálu neotevřete, varovné zařízení se opět automaticky zapne.

Pokud vozidlo odemknete klíčem ve dveřích řidiče, musíte do 15 s po odemčení dveří zasunout klíč do spínací skříňky a zapnout zapalování, aby se varovné zařízení vypnulo. Jestliže do 15 s zapalování **nezapnete, spustí se alarm.**

Kdy se spustí alarm?

Kontrolují se tyto oblasti zamknutého vozidla:

- víko motorového prostoru;
- víko zavazadlového prostoru;
- dveře;
- spínací skříňka;
- vnitřní prostor vozidla^{*3)};
- pokles napětí v palubní síti vozidla.

Jestliže dojde při zapnutém varovném zařízení k odpojení jednoho z pólů akumulátoru, alarm se okamžitě spustí.

Jak se alarm vypíná?

Alarm vypnete stisknutím odemykacího tlačítka dálkového ovládání nebo zapnutím zapalování.

Vypnutí hlídání vnitřního prostoru

Postup vypnutí a zapnutí hlídání vnitřního prostoru je stejný jako při vyřazení bezpečnostní pojistky z funkce ⇒ strana 32.

Tato funkce umožňuje např. ponechávat zvířata ve vozidle.



Poznámka

- Životnost zdroje sirény varovného zařízení je 5 let. Bližší informace Vám sdělí v servisu Škoda.
- Aby byla zaručena plná funkčnost varovného zařízení proti odcizení, zkontrolujte před opuštěním vozidla, zda jsou všechna okna, dveře a el. posuvná a výklopné střešní okno* zavřená.
- Kódování dálkového ovládání a přijímače vylučuje ovládání varovného zařízení dálkovým ovládáním patřícím jinému vozidlu. ■

³⁾ Alarm se vyvolá pohybem uvnitř vozidla nebo při pokusu o odcizení rádia. Hlídání nepokrývá za určitých podmínek zcela prostor zadní části vozidla.

Elektrické ovládání oken*

Spínače

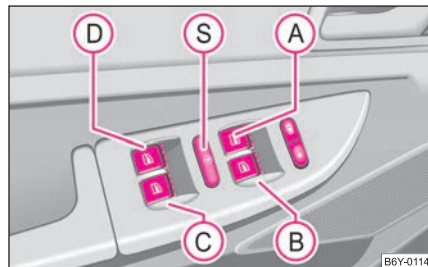

Obr. 29 Spínače ve dveřích řidiče

Elektrické ovládání oken můžete používat pouze při zapnutém zapalování.

Otevírání oken

- Okno otevřete lehkým stisknutím příslušného spínače. Po uvolnění spínače se otevírání okna zastaví.
- Obě přední okna můžete navíc otvírat automaticky (úplné otevření) stisknutím spínače z místa řidiče až na doraz. Po opětovném stisknutí spínače se okno okamžitě zastaví.

Zavírání oken

- Okno zavřete lehkým povytažením za horní hranu příslušného spínače. Po uvolnění spínače se zavírání okna zastaví.
- Obě přední okna můžete navíc zavřít automaticky (úplné zavření) vytažením spínače až na doraz z místa řidiče. Po opětovném povytažení spínače se okno okamžitě zastaví.



Spínače jednotlivých oken jsou umístěny v loketní opěrce řidiče ⇒ strana 38, obr. 29, ve dveřích spolujezdce a v zadních dveřích*.

Spínače ovládání oken v loketní opěrce řidiče

- A** Spínač ovládání okna ve dveřích řidiče
- B** Spínač ovládání okna ve dveřích spolujezdce
- C** Spínač ovládání okna v pravých zadních dveřích*
- D** Spínač ovládání okna v levých zadních dveřích*
- S** Bezpečnostní spínač*

Bezpečnostní spínač*

Stisknutím bezpečnostního spínače **S** ⇒ strana 38, obr. 29 můžete spínače v zadních dveřích vyřadit z funkce. Po opětovném stlačení bezpečnostního spínače **S** budou spínače ovládání zadních oken znovu funkční.



POZOR!

- Při uzamykání vozidla zvenčí dbejte na to, aby nikdo nezůstal ve vozidle, protože okna pak už nelze v případě nouze zevnitř otevřít.
- Systém je vybaven pojistkou proti sevření. Při sevření části těla se posuv skla zastaví a sklo se vrátí o několik cm zpět. Přesto okna zavírejte opatrně! Jinak můžete způsobit vážné pohmožděny!
- Pokud jsou na zadních sedadlech přepravovány děti, doporučujeme pro jejich bezpečnost použít bezpečnostní spínač **S** ⇒ strana 38, obr. 29, který vyřadí z funkce spínače ovládání zadních oken.



Poznámka

- Když vypnete zapalování, můžete okna ještě asi 10 minut otevřít a zavírat. V této době nefunguje automatické ovládání oken. Teprve když otevřete dveře řidiče či spolujezdce, ovládání oken se úplně vypne.
- K větrání vnitřního prostoru vozidla za jízdy využívejte v maximální možné míře topný, popř. chladič systém vozidla. Jsou-li okna otevřená, může do vozidla pronikat prach a jiné nečistoty a při určité rychlosti může docházet k nepříjemným zvukovým projevům. ■

Komfortní ovládání oken

Při odemykání a zamykání vozidla můžete okna s el. ovládáním otevřít a zavírat (střešní okno pouze zavírat) následujícím způsobem:

Otevírání oken klíčem

- Podržte klíč v zámku řidiče v odemykací poloze, dokud se všechna okna neotevřou.

Zavírání oken klíčem

- Podržte klíč v zámku řidiče v zamykací poloze, dokud se všechna okna nezavřou.

Uvolněním klíče můžete zavírání, popř. otevírání oken okamžitě přerušit.



POZOR!

- Během komfortního ovládání není pojistka proti sevření aktivní ⇒ v „Spínače“ na straně 38.
- Okna zavírejte opatrně! Jinak můžete způsobit vážné pohmožděny! ■

Poruchy funkce

Automatika spouštění oken mimo provoz

Po odpojení a opětovném připojení akumulátoru je automatika spouštění oken nefunkční. Systém je nutno aktivovat. Postup obnovení funkčnosti je následující:

- podržte klíč v zámku řidiče v zamykací poloze, dokud se všechna okna nezavřou;
- klíč uvolněte;
- znovu podržte klíč v zamykací poloze ještě asi 3 s. ▶

Zimní provoz

V zimním období může dojít při zavírání oken k většímu odporu následkem námrazy a okno se při zavírání zastaví a vrátí o několik cm zpět.

Aby bylo možné okno zavřít, je nutné provést následující postup:

- podržte klíč v zámku řidiče v zamykací poloze, dokud se všechna okna nezavřou;
- pokud se zavírání oken zastaví, cyklus nutno opakovat.

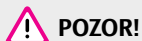

POZOR!

- **Během zavírání oken není pojistka proti sevření aktivní** ⇒  v „Spínače“ na straně 38.
- **Okna zavírejte opatrně! Jinak můžete způsobit vážné pohmožděny!** ■

El. posuvné a výklopné střešní okno*

Popis

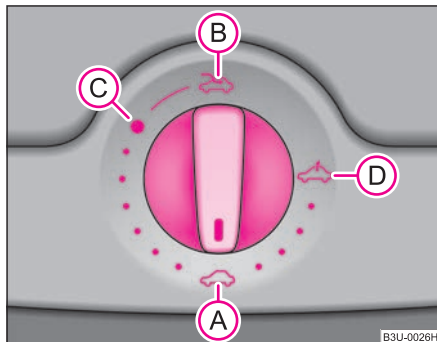

Obr. 30 Otočný spínač el. posuvného a výklopného střešního okna

Střešní okno můžete ovládat otočným spínačem ⇒ **obr. 30** jen při zapnutém zapalování. Otočný spínač můžete nastavovat stupňovitě.

Když vypnete zapalování, můžete střešní okno ještě asi 10 minut otevírat, zavírat a vyklápět. Jakmile ale otevřete některé z předních dveří, nemůžete již střešní okno ovládat.



Poznámka

- Po odpojení a opětovném připojení akumulátoru může dojít k tomu, že se střešní okno zcela nezavře. Musíte proto otočný spínač nastavit do polohy **(A)** a stlačit vpředu na dobu asi 10 s.
- Po každém nouzovém ovládní (kličkou) je nutno střešní okno ustavit do základní polohy. Musíte proto otočný spínač nastavit do polohy **(A)** a stlačit vpředu na dobu asi 10 s. ■

Odsunutí a vyklopení

Nastavení do komfortní polohy

- Otočte spínač do polohy **(C)** ⇒ **obr. 30**.

Úplné odsunutí

- Otočte spínač do polohy **(B)** a držte jej v této poloze (odpružená poloha).

Vyklopení

- Otočte spínač do polohy **(D)**.

Je-li střešní okno nastaveno v komfortní poloze, je intenzita hluku vznikajícího proudem vzduchu mnohem nižší.

Posuvná sluneční clona se automaticky otevírá společně se střešním oknem. Pokud je střešní okno zavřené, můžete clonu ručně zasunout či vysunout. ▶

! Upozornění!

Otevíráte-li střešní okno v zimním období, musíte odstranit případnou námrazu, jinak hrozí poškození ovládacího mechanismu a těsnění střešního okna. ■

Zavírání

Zasunutí, popř. zavření střešního okna

- Otočte spínač do polohy (A) ⇒ strana 40, obr. 30.

Bezpečnostní zavírání

Střešní okno je vybaveno ochranou proti sevření. Pokud nějaká překážka (např. námraza) brání zavření, střešní okno se zastaví a vrátí o několik cm zpět. Střešní okno můžete zcela zavřít bez ochrany proti sevření tak, že spínač v poloze (A) ⇒ strana 40, obr. 30 stisknete vpředu nebo vzadu, dokud se střešní okno nedovře ⇒ ⚠.



POZOR!

Střešní okno zavírejte opatrně – nebezpečí poranění! ■

Komfortní ovládání

Otevřené střešní okno můžete uzavřít také zvenčí.

- Podržte klíč v zámku řídiče v zamykací poloze, dokud se střešní okno nezavře ⇒ ⚠.

Po uvolnění klíče se zavírání okamžitě přeruší.



POZOR!

Střešní okno zavírejte opatrně – nebezpečí poranění! Ochrana proti sevření v případě komfortního ovládání nefunguje. ■

Nouzové ovládání

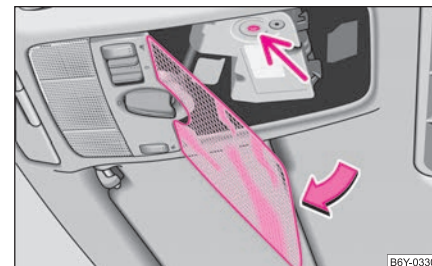

Obr. 31 Výřez z pohledu stropu: nouzové ovládání

Při závadě na zařízení můžete střešní okno zavřít, popř. otevřít ručně.

- Šroubovákem opatrně vyklopte plastový kryt tak, aby nedošlo k poškození stropu.
- Do otvoru zastrčte až na doraz šestihranný klíč velikosti 4 a střešní okno zavřete, popř. otevřete.
- Nasaďte kryt.
- Poruchu nechte odstranit v odborném servisu.



Poznámka

Po každém nouzovém ovládnání (šestihranným klíčem) je nutno střešní okno ustavit do základní polohy. Musíte proto otočný spínač nastavit do polohy (A) ⇒ strana 40, obr. 30 a stlačit vpředu na dobu asi 10 s. ■

Světla a viditelnost

Světla

Zapnutí a vypnutí světel

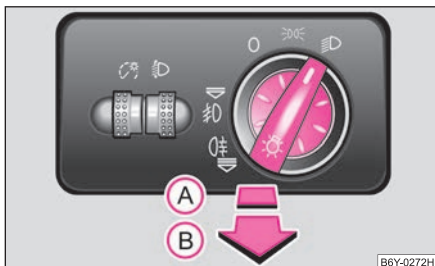

Obr. 32 Přístrojová deska: spínač světel

Zapnutí obrysových světel

- Spínač světel ⇒ obr. 32 otočte do polohy \Rightarrow .

Zapnutí potkávacích a dálkových světel

- Spínač světel otočte do polohy \Rightarrow .
- Dálková světla zapnete tak, že páčku dálkových světel zatlačíte směrem dopředu ⇒ strana 44, obr. 36.

Vypnutí všech světel

- Spínač světel otočte do polohy O.

Potkávací světla svítí jen při zapnutém zapalování. Během startování motoru a po vypnutí zapalování se potkávací světla automaticky vypínají a zůstávají svítit obrysová světla.

Uspořádání spínačů u vozidel s řízením vpravo* se částečně odlišuje od zobrazeného uspořádání na ⇒ obr. 32. Symboly označující jednotlivé polohy spínačů zůstávají ale zachovány.

Pro některé země platí, že při zapnutém zapalování svítí společně s obrysovými světly také potkávací světla s omezeným jasem.

! POZOR!

Nikdy nejezděte jen s obrysovými světly – nebezpečí nehody! Obrysová světla nemají dostatečnou intenzitu, aby osvětlila vozovku před Vámi nebo aby Vás viděli i ostatní účastníci silničního provozu. Proto vždy za tmy a špatné viditelnosti zapínejte potkávací světla.

i Poznámka

- Pokud při zapnutých světlech vyjmete klíč ze spínací skříňky a otevřete dveře řidiče, zní akustická signalizace.
- Po zavření dveří řidiče (zapalování vypnuto) bude akustická signalizace zapnutých světel vypnuta, což umožňuje odstavení vozidla se zapnutými obrysovými světly.
- Při dlouhodobém stání vozidla doporučujeme vypnout všechna světla, případně nechat zapnutá pouze obrysová světla.
- Používejte popsaná světla v souladu se zákonnými ustanoveními.
- Za chladného popř. vlhkého počasí se mohou světlomety zevnitř na přechodnou dobu orosit.
 - Rozhodující vliv na orosení má velikost rozdílu teplot uvnitř světlometu a před světlometem.
 - Po zapnutí světel se v krátké době orosení ztratí. Může případně ještě zůstat na okrajích světlometů.
 - Orosení se může vyskytnout i na zpětných a směrových světlech.
 - Orosení světlometů nemá vliv na jejich životnost. ■

Světlomety do mlhy* ㊦

Zapnutí světlometů do mlhy ㊦

- Spínač světel otočte nejprve do polohy ㊦ nebo ㊧ ⇒ strana 42, obr. 32.
- Spínač povytáhněte do **první** polohy ㊦.

Jsou-li zapnuté světlomety do mlhy, svítí v panelu přístrojů kontrolní světlo ㊦ ⇒ strana 20. ■

Koncové mlhové světlo ㊦

Zapnutí koncového mlhového světla ㊦

- Spínač světel otočte nejprve do polohy ㊦ nebo ㊧ ⇒ strana 42, obr. 32.
- Spínač světel povytáhněte až do **druhé** polohy ㊦. Současně svítí i světlomety do mlhy*.

Pokud vozidlo není vybaveno světlomety do mlhy*, zapíná se se koncové světlo do mlhy po otočení spínače světel do polohy ㊦ nebo ㊧ a vytažením přímo do polohy ㊦. Tento spínač nemá dvě polohy, ale pouze jednu.

Je-li zapnuté koncové mlhové světlo, svítí v panelu přístrojů kontrolní světlo ㊦ ⇒ strana 20.

Pokud zapnete koncové mlhové světlo při jízdě s přívěsem, který je připojen na **tažné zařízení zabudované z výrobního závodu**, svítí koncové mlhové světlo jen na přívěsu.

! Upozornění!

Aby nedocházelo k oslňování řidičů jedoucích za Vámi, měli byste koncové mlhové světlo zapínat jen za zhoršené viditelnosti (respektujte odlišná zákonná ustanovení). ■

Osvětlení přístrojů* ㊦

Osvětlení přístrojů můžete regulovat.



Obr. 33 Přístrojová deska: regulace osvětlení přístrojů

Zapněte světla.

- Otáčejte regulátorem ⇒ obr. 33, dokud nenastavíte Vámi požadovanou intenzitu osvětlení přístrojů. ■

Nastavení sklonu hlavních světlometů ㊦

Jsou-li zapnutá potkávací světla, můžete dosah světlometů přizpůsobit zatížení vozidla.



Obr. 34 Přístrojová deska: nastavení sklonu světlometů

- Otáčejte regulátorem ⇒ **strana 43, obr. 34**, dokud nenastavíte sklon světlometů tak, aby Vaše vozidlo neoslňovalo ostatní účastníky silničního provozu, zejména řidiče protijedoucích vozidel.

Polohy nastavení

Polohy světlometů odpovídají přibližně následujícímu stavu zatížení:

- ① Přední sedadla jsou obsazena, zavazadlový prostor je prázdný.
- ② Vozidlo je plně obsazeno, zavazadlový prostor je prázdný.
- ③ Vozidlo je plně obsazeno, zavazadlový prostor je naložený.
- ④ Sedadlo řidiče je obsazeno, zavazadlový prostor je naložený.

⚠ Upozornění!

Nastavte sklon světlometů vždy tak, aby nedocházelo k oslňování protijedoucích vozidel.

i Poznámka

Světlometry s xenonovými výbojkami* po zapnutí zapalování a během jízdy automaticky přizpůsobují svou polohu zatížení vozidla a jízdě (např. zrychlení, brzdění). ■

Spínač varovných světel ⚠



Obr. 35 Přístrojová deska: spínač varovných světel

- Varovná světla zapnete, popř. vypnete stisknutím spínače ⚠ ⇒ **obr. 35**.

Jsou-li zapnutá varovná světla, blikají současně se směrovými světly příslušná kontrolní světla včetně kontrolního světla ve spínači. Varovná světla můžete zapnout i při vypnutém zapalování.

Při používání varovných světel respektujte zákonná ustanovení.

i Poznámka

Varovná světla zapněte, pokud například:

- dojedete na konec dopravní zácpy;
- máte nějakou technickou poruchu nebo jste v nouzové situaci. ■

Páčka směrových světel ⇄ a dálkových světel ⏸

Páčkou směrových a dálkových světel ovládáte také parkovací světla a světelnou houkačku.



Obr. 36 Páčka směrových světel a přepínání dálkových světel

Páčka směrových a dálkových světel má tyto funkce:

Směrové světlo vpravo ⇄ a vlevo ⇄

- Zatlačte ovládací páčku nahoru, popř. dolů ⇒ **obr. 36**.

- Chcete-li jen třikrát zablikat (tzv. komfortní blikání*), zatlačte páčku před horní, popř. dolní aretační polohu a uvolněte ji.
- Jestliže potřebujete sami určit dobu, po kterou budou směrová světla pracovat, např. při přejíždění z jednoho jízdního pruhu do jiného, podržte páčku před horní, popř. dolní aretační polohou.

Dálková světla

- Zapněte potkávací světla.
- Ovládací páčku odtlačte od volantu.
- Dálková světla vypnete, když vrátíte páčku zpět do původní polohy.



Světelná houkačka

- Páčku přitáhněte k volantu (odpružená poloha) - dálkové a kontrolní světlo v panelu přístrojů se rozsvítí.

Parkovací světla

- Vypněte zapalování.
- Zatlačte páčku nahoru, popř. dolů - rozsvítí se pravá, popř. levá parkovací světla.

Poznámky k funkcí světel

- **Směrová světla** pracují jen při zapnutém zapalování. Současně bliká příslušné kontrolní světlo  nebo  v panelu přístrojů.
- Po průjezdu zatáčkou a po odbočení se směrová světla automaticky vypnou.
- Zapnete-li **parkovací světla**, rozsvítí se na příslušné straně vozidla obrysově světlo. Parkovací světla svítí jen při vypnutém zapalování.
- Není-li páčka po vyjmutí klíče ze zapalování ve střední poloze, zní po otevření dveří řidiče akustická signalizace. Po zavření dveří se akustická signalizace vypne.

Upozornění!

Používejte dálková světla, popř. světelnou houkačku jen tehdy, pokud jimi neosloucháte ostatní účastníky silničního provozu.

Poznámka

Používejte popsané osvětlovací a signalizační funkce v souladu se zákonnými ustanoveními. ■



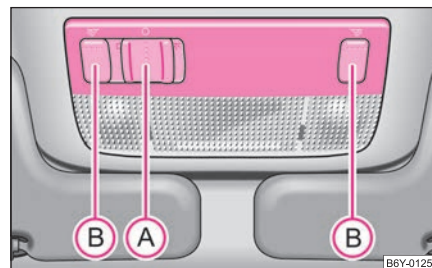

Vnitřní osvětlení

Vnitřní osvětlení vozidla vpředu a odkládací schránky na straně spolujezdce



Obr. 37 Výřez z podhledu stropu: vnitřní osvětlení vpředu

Spínání dveřním kontaktem (přední a zadní* dveře)

- Přepněte spínač  doprava do polohy  ⇒ obr. 37.
- U provedení bez světel na čtení přepněte spínač  do střední polohy .

Zapnutí vnitřního světla

- Přepněte spínač  doleva do polohy .

Vypnutí vnitřního světla

- Přepněte spínač **(A)** do střední polohy **O**.
- U provedení bez světel na čtení přepněte spínač **(A)** doprava, objeví se symbol **O**.

Světla na čtení*

- Světla na čtení vpravo či vlevo zapnete, popř. vypnete stisknutím spínače **(B)** ⇒ strana 45, obr. 37.

Osvětlení odkládací schránky na straně spolujezdce*

- Otevřete víko odkládací schránky, osvětlení schránky se při zapnutých obrysových světlech rozsvítí.
- Zavřete odkládací schránku, světlo zhasne.

U vozidel s centrálním zamykáním se vnitřní osvětlení rozsvítí asi na 20 s po odemknutí vozidla, po otevření dveří nebo po vytažení klíče ze spínače skříňky (pokud je příslušný spínač v poloze spinání dveřním kontaktem). Po zapnutí zapalování vnitřní osvětlení okamžitě zhasne.



U vozidel bez centrálního zamykání osvětlení interiéru vozidla se zpožděným vypnutím* zajišťuje osvětlení po dobu několika sekund po uzavření dveří. Po zapnutí zapalování světlo okamžitě zhasne.

Zůstanou-li dveře otevřené, vnitřní světlo se do 30 minut vypne, aby se nevybijel akumulátor. ■

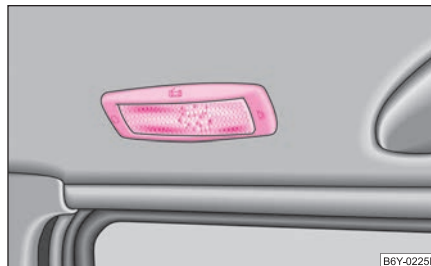
Vnitřní osvětlení zadní části vozidla* (Combi, Sedan)



Obr. 38 Zadní stropní lampička

Lampička ⇒ obr. 38 se ovládá zatlačením na sklo v místě symbolu , **O** nebo přepnutím do střední polohy .

Pro vnitřní osvětlení zadní části vozidla platí stejné zásady jako u vnitřního osvětlení přední části vozidla ⇒ strana 45.



Poznámka

Výměnu žárovky doporučujeme nechat provést v servisu Škoda. ■

Varovné světlo předních dveří*

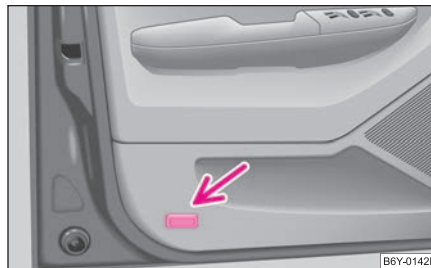

Obr. 39 Přední dveře: varovné světlo

Varovné světlo je umístěné ve spodní části obložení dveří ⇒ strana 46, obr. 39.

Světlo svítí vždy při otevření předních dveří.

Pokud jsou dlouhodobě otevřené dveře, dochází k vybití akumulátoru.

U vozidel bez varovného světla je místo světla pouze odrazka. ■

Osvětlení zavazadlového prostoru*

Osvětlení se automaticky zapne, když otevřete víko zavazadlového prostoru. Zůstane-li víko otevřeno déle než 30 minut, osvětlení zavazadlového prostoru se automaticky vypne. ■

Viditelnost

Vyhřívání zadního skla



Obr. 40 Spínač vyhřívání zadního skla

– Vyhřívání zadního skla zapnete stisknutím spínače  ⇒ obr. 40.

Vyhřívání zadního skla můžete zapnout jen při běžícím motoru. Je-li vyhřívání zapnuté, svítí ve spínači kontrolní světlo.

Vyhřívání zadního skla se po asi 20 minutách samo **vypne**. Pokud opětovně stisknete spínač , vyhřívání zadního skla se **zapne na trvalo** – nedojde již k automatickému vypnutí.



Životní prostředí

Jakmile se sklo rozmrazí nebo odmlží, vyhřívání vypněte. Snížená spotřeba elektrického proudu působí příznivě na spotřebu pohonných hmot ⇒ strana 131, „Šetřte elektrickou energii“. ■

Sluneční clony

Používání slunečních clon může zvýšit bezpečnost jízdy.

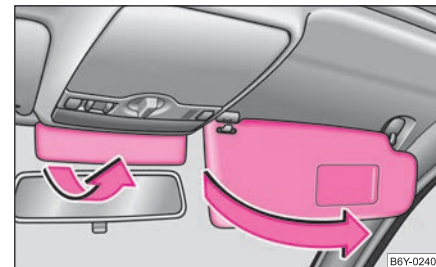

Obr. 41 Sluneční clona: vyklopení

Sluneční clony na místě řidiče a spolujezdce můžete vyjmout z úchytu a přiklonit je ke dveřím ve směru šipky ⇒ obr. 41. Clonu nad zrcátkem* můžete pouze sklopit.

Ve slunečních clonách jsou zabudovaná kosmetická zrcátka* opatřená krytem. ■

Stěrače a ostřikovače

Stěrače

Stěrače a omývací automatiku ovládáte páčkou stěračů.

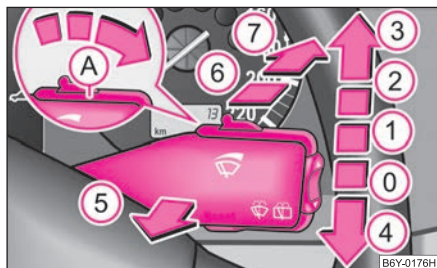

Obr. 42 Páčka stěračů

Páčka stěračů ⇒ obr. 42 má tyto polohy:

Jednorázové setření skla

- Chcete-li pouze **krátce** setřít čelní sklo, zatlačte páčku dolů do polohy **4** – odpružená poloha.

Stírání v intervalech

- Zatlačte páčku nahoru do pevné polohy **1**.
- Spínačem **A** nastavte požadovaný interval mezi jednotlivým stíráním skla.

Pomalé stírání

- Zatlačte páčku nahoru do pevné polohy **2**.

Rychlé stírání

- Zatlačte páčku nahoru do pevné polohy **3**.

Omývací a stírací automatika čelního skla

- Přitáhněte páčku k volantu do polohy **5**, ostřikovače a stěrače pracují – odpružená poloha.
- Páčku uvolněte. Ostřikovače přestanou pracovat a stěrače provedou ještě 1 až 3 setření (podle délky ostřiku).

Stírání zadního skla*

- Zatlačte páčku směrem od volantu do polohy **6** ⇒ obr. 42, stěrač stírá každých 6 s.

Omývací a stírací automatika zadního skla*

- Zatlačte páčku směrem od volantu do vzdálenější polohy **7**, stěrač a ostřikovač pracují – odpružená poloha.
- Páčku uvolněte, ostřikovač přestane pracovat a stěrač provede ještě 1 až 3 setření (podle délky ostřiku). **Po uvolnění zůstane páčka v poloze 6.**

Vypnutí stěračů

- Vraťte páčku do základní polohy **0**.

Stěrače a ostřikovače pracují jen při zapnutém zapalování.

Po zařazení zpětného chodu dojde, pokud jsou zapnuté stěrače, k jednomu setření zadního skla.

Trysky ostřikovačů čelního skla jsou při zapnutém zapalování vyhřívány*.

Doplnění kapaliny v ostřikovačích ⇒ strana 159.

! POZOR!

- Pro dobrý výhled a bezpečnou jízdu je bezpodmínečně nutné zajistit bezvadný stav stíracích lišt ⇒ strana 49, „Výměna stíracích lišt předního skla“.

⚠ POZOR! Pokračování

- Při nízkých teplotách použijte ostříkovače teprve tehdy, až bude čelní sklo zahřáté. Prostředek na čištění skel by mohl přimrznout ke sklu a omezit výhled.

! Upozornění!

Před prvním zapnutím stěračů za mrazu nejdříve vyzkoušejte, zda nepřimrzly! Pokud byste přimrzlé stěrače zapnuli, mohli byste tím poškodit jak stírací lišty, tak motorek stěračů.

i Poznámka

V odborném servisu si můžete nechat aktivovat funkci dodatečného setření čelního skla. Tato funkce zajistí, že po 5 s od posledního setření dojde ještě k jednomu setření zbylých kapek. ■

Ostříkovače světlometů*

K ostříknutí světlometů dochází vždy po každém pátém ostříknutí čelního skla, pokud jsou zapnutá potkávací nebo dálková světla, po asi 1 s od přitažení páčky do polohy **(5)** ⇒ strana 48, obr. 42, a to po dobu cca 1 s.

Nečistoty pevně ulpělé na světlometech (jako např. hmyz) je nutno ze světlometů v pravidelných intervalech odstraňovat ručním čištěním (např. při doplňování paliva). Respektujte následující pokyny ⇒ strana 140, „Skla předních světlometů“.

Aby byla zajištěna správná funkce tohoto zařízení i v zimním období, pravidelně odstraňujte z trysek nánosy sněhu a ledu rozmrazovacím sprejem. ■

Výměna stíracích lišt předního skla

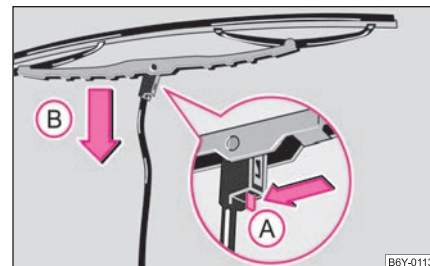

Obr. 43 Stírací lišta předního skla

Vyjmutí stírací lišty

- Odklopte raménko stěrače od skla a stírací lištu nastavte do vodorovné polohy ⇒ obr. 43.
- Zatlačte na pružnou část uchycení ve směru šipky **(A)** a současně opatrně stlačte stírací lištu ke sklu ve směru šipky **(B)** ⇒ **⚠**.

Upevnění stírací lišty

- Nasuňte stírací lištu na raménko stěrače. Pružná část uchycení musí slyšitelně zaklapnout.

Pro zajištění dokonalého výhledu je nutný bezvadný stav stíracích lišt. Stírací gumy nesmí být znečištěny prachem, pozůstatky hmyzu, zbytky konzervačních vosků apod.

Příčinou drhnutí stíracích lišt, případně jejich špatné funkce, bývá velmi často znečištění zbytky konzervačního vosku z automatických myček. Proto je **nutné očištění** a odmaštění břitů stíracích gum a skel **po každém projetí mycím boxem**.

⚠ POZOR!

- Při neopatrné manipulaci se stěračem hrozí nebezpečí poškození čelního skla raménkem stěrače.

⚠ POZOR! Pokračování

- Aby stěrače nezanechávaly na skle stopy, pravidelně čistěte stírací lišty prostředkem na čištění oken. Pokud je znečištění silnější, např. zbytky hmyzu, vyčistěte stírací lišty houbou nebo hadrem.
- Z bezpečnostních důvodů měňte stírací lišty jednou až dvakrát ročně. Doporučujeme je zakoupit v servisech Škoda. ■

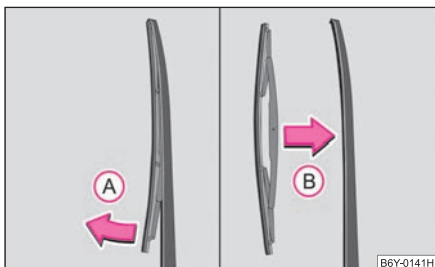
Výměna stírací lišty zadního skla

Obr. 44 Stírací lišta zadního skla

Vyjmutí stírací lišty

- Vyklopte raménko stěrače ⇒ obr. 44.
- Uchopte jednou rukou raménko stěrače v jeho horní části.
- Druhou rukou uchopte stírací lištu co nejbližší k jejímu středu a sejměte ji ve směru šipky **A**.

Upevnění stírací lišty

- Spojte raménko stěrače a stírací lišty vzájemným zatlačením do sebe - viz šipka **B**.

Zde platí ty samé zásady jako ⇒ strana 49, „Výměna stíracích lišt předního skla“. ■

Zpětná zrcátka

Vnější zrcátka můžete elektricky nastavit*.

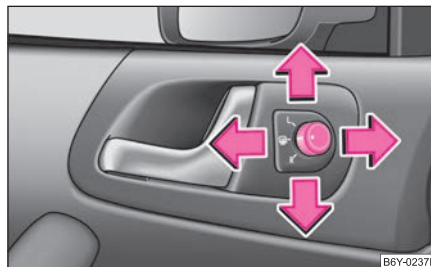

Obr. 45 Vnitřní část dveří: ovládací kolečko

Zpětná zrcátka musí být před začátkem jízdy nastavena tak, aby řidiči za všech okolností umožňovala výhled za vozidlo.

Vyhřívání vnějších zrcátek*

- Nastavte ovládací kolečko do polohy **☀** ⇒ obr. 45.

Nastavení levého vnějšího zrcátka*

- Nastavte ovládací kolečko do polohy **L**. Pohyb skla je shodný s pohybem ovládacího kolečka.

Nastavení pravého vnějšího zrcátka*

- Nastavte ovládací kolečko do polohy **R**. Pohyb skla je shodný s pohybem ovládacího kolečka.

Zaclonění vnitřního zrcátka

- Překlopte páčku na spodní hraně zrcátka směrem k sobě (v základním nastavení polohy vnitřního zrcátka musí páčka směřovat dopředu).

Vyhřívání vnějších zrcátek je funkční pouze při běžícím motoru. ▶

**POZOR!**

- **Konvexní (vypouklá) nebo asférická (nestejně zakřivená) zrcátka rozšiřují výhled dozadu. Objekty se však zobrazují zmenšené. Z tohoto důvodu je možno tato zrcátka používat pro odhad vzdálenosti jen v omezené míře.**
- **Pokud je to možné, použijte k odhadu vzdálenosti vozidel jedoucích za Vámi vnitřní zrcátko.**

**Poznámka**

- Nedotýkejte se skel vnějších zrcátek, pokud jsou právě vyhřívána.
- Pokud dojde k závadě elektrického nastavování, můžete obě skla zrcátek nastavit rukou zatlačením na jejich okraj.
- V případě poruchy ovládání zrcátek se obraťte na odborný servis. ■

Sedadla a odkládací prostory

Přední sedadla

Zásadně platí

Přední sedadla můžete nastavovat různými způsoby, a tím je přizpůsobit tělesným rozměrům řidiče a spolujezdce. Správné nastavení sedadel je zvlášť důležité pro:

- bezpečné a rychlé dosažení ovládacích prvků;
- uvolnění, neunavující držení těla;
- **maximální ochranný účinek bezpečnostních pásů a systému airbag.**

V následujících kapitolách je popsáno, jakým způsobem můžete sedadla nastavit.

! POZOR!

- **Nikdy nevozte více osob, než kolik je ve vozidle míst k sezení.**
- Každý cestující musí mít správně připnutý a vedený bezpečnostní pás, který patří k jeho sedadlu. Děti musí být jištěny vhodnými zádržnými systémy ⇒ strana 114, „Bezpečná přeprava dětí“.
- Přední sedadla, hlavové opěrky a bezpečnostní pásy je vždy nutné nastavit podle tělesné výšky, aby Vám a Vaším spolucestujícím poskytl optimalní ochranu.
- Za jízdy mějte nohy vždy v prostoru určeném pro nohy - nikdy je nepokládejte na přístrojovou desku, do oken nebo na sedadla! To se týká zejména spolujezdce. V případě brzdění nebo nehody byste se tak vystavovali zvýšenému nebezpečí poranění. Při aktivaci airbagu si při nesprávném sezení můžete přivodit smrtelná zranění!
- Je důležité, aby řidič i spolujezdec stále udržovali odstup minimálně 25 cm od volantu, popř. přístrojové desky. Jestliže tato minimální vzdálenost není dodržena, nemusí systém airbag splnit svou ochrannou funkci - při aktivaci může být životu nebezpečný! Kromě toho musí být přední sedadla a opěrky hlavy vždy ve správné poloze vzhledem k tělesné výšce.

! POZOR! Pokračování

- V prostoru určeném pro nohy se nesmějí ukládat žádné předměty, protože při náhlé změně jízdy nebo brzdění se mohou dostat do prostoru pedálů. Pak byste nebyli schopni sešlápnout spojku, brzdit nebo přidat plyn. ■

Nastavení předních sedadel



Obr. 46 Ovládací prvky nastavení sedadla

Nastavení sedadla v podélném směru

- Zatahněte ovládací páku ① ⇒ obr. 46 nahoru a posuňte sedadlo do požadované polohy.
- Po uvolnění ovládací páky ① posuňte sedadlo tak, aby slyšitelně zapadla pojistka aretace polohy sedadla.

Nastavení výšky sedadla*

- Opakovaně zatahněte ovládací páku ② nahoru a uvolněte, dokud nedosáhnete požadovaného zvýšení polohy sedadla. ▶

- Opakovaně zatlačte ovládací páku ② dolů a uvolněte, dokud nedosáhnete požadovaného snížení polohy sedadla.

Nastavení sklonu zádové opěry

- Odlehčete zádovou opěru (neopírejte se o ni) a otáčejte kolečkem ③ tak, abyste nastavili její požadovaný sklon.

Sedadlo řidiče by mělo být nastaveno tak, aby řidič mohl mírně pokrčenýma nohama sešlápnout pedály na doraz.

Sklon zádové opěry řidiče by měl být nastaven tak, aby mohl řidič mírně pokrčenýma rukama dosáhnout na nejvyšší bod volantu.

⚠ POZOR!

- **Sedadlo řidiče nastavujte pouze u stojícího vozidla – nebezpečí nehody!**
- **Výšku nastavujte opatrně! Nepozorné nastavování může způsobit pohmožděninny.**
- **Během jízdy nesmějí být zádové opěry sklopeny příliš dozadu, protože by tím byla omezena účinnost bezpečnostních pásů a systému airbag – nebezpečí poranění! ■**

Hlavové opěrky

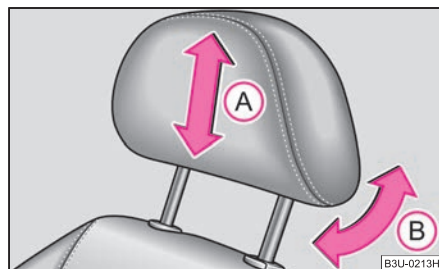

Obr. 47 Hlavová opěrka: nastavení

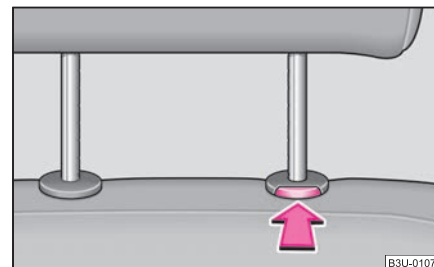

Obr. 48 Vyjmutí hlavové opěrky

Nastavení výšky opěrek

- Uchopte opěrku oběma rukama ze stran a posuňte ji podle potřeby nahoru nebo dolů ve směru šipky ① ⇒ obr. 47. Neúčinnější ochranu poskytuje hlavová opěrka tehdy, je-li její horní hrana v jedné přímce s temenem Vaší hlavy ⇒ strana 98, obr. 103.

Naklápění opěrky*

- Opěrku můžete naklápěním ve směru šipky ② ⇒ obr. 47 přizpůsobit hlavě. Přizpůsobením opěrky se zvyšuje pohodlí přepravované osoby.

Demontáž a montáž opěrky

- Vysuňte opěrku ze zádové opěry až na doraz (u zadní opěrky sklopte zádovou opěru).
- Stlačte pojistku ve směru šipky ⇒ obr. 48 a opěrku vytáhněte.
- Při zpětné montáži zasunujte opěrku směrem dolů do zádové opěry do doby, než pojistka slyšitelně zaklapne.

Poloha hlavových opěrek je u předních sedadel výškově nastavitelná a naklápěcí*, u zadních krajních opěrek výškově nastavitelná. Zadní prostřední opěrka* je nastavitelná do dvou poloh ⇒ strana 54.

Nastavení opěrek musí být přizpůsobeno fyzickým rozměrům uživatelů. Správné nastavení opěrek společně s bezpečnostními pásy vytvářejí účinnou ochranu osob cestujících ve vozidle ⇒ strana 98.

U naklápěcích hlavových opěrek* při zasouvání z horní do dolní polohy musíte vždy stlačit pojistku ⇒ strana 53, obr. 48.

! POZOR!

- Hlavové opěrky musí být správně nastaveny, aby nedošlo k ohrožení zdraví při nehodě.
- Nikdy nejezděte s demontovanými hlavovými opěrkami - nebezpečí poranění! ■

Zadní prostřední hlavová opěrka*

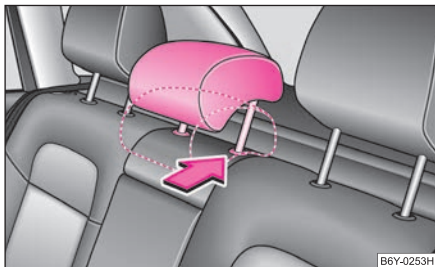

Obr. 49 Zadní sedadla: polohy prostřední hlavové opěrky

Zadní prostřední hlavová opěrka je výškově nastavitelná do dvou poloh, horní a dolní. Horní poloha je aretovaná.

Při demontáži hlavové opěrky a při zasouvání z horní do dolní polohy musíte vždy stlačit pojistku ⇒ obr. 49.

! POZOR!

Pokud je zadní prostřední sedadlo obsazeno cestujícím, musíte hlavovou opěrku vždy nastavit do horní aretované polohy. ■

Vyhřívání předních sedadel*



Obr. 50 Přístrojová deska: otočný regulátor vyhřívání předních sedadel

Plochy sedáků a zádočných opěr řidiče a spolujezdce mohou být při zapnutém zapalování vyhřívány.

Přední sedadla

- Otáčením příslušného regulátoru ⇒ obr. 50 můžete zapnout a regulovat vyhřívání sedadel na straně řidiče, popř. spolujezdce.
- Vyhřívání vypnete otočením příslušného regulátoru do klidové polohy „0“.

! Upozornění!

- Abyste nepoškodili topné prvky vyhřívání sedadel, neměli byste na sedadlech klečet ani je jinak bodově zatěžovat.
- Nečistěte sedadla mokrou cestou ⇒ strana 142.

- Jestliže trpíte, resp. spolujezdec, sníženým vnímáním bolesti nebo teploty, např. v důsledku požití nějakých léků, ochrnutí nebo chronického onemocnění (např. cukrovky), doporučujeme Vám, abyste vyhřívání sedadla řidiče, resp. spolujezdce, nepoužívali. Mohlo by dojít k těžko hojitelným popáleninám na zádech, hýždích a nohách. Pokud přesto chcete používat vyhřívání sedadel, doporučujeme u delších cest zařadit pravidelné přestávky, aby se tělo ve výše jmenovaných případech ze zatížení jízdou mohlo zotavit. Pro posouzení Vaší konkrétní situace se obraťte na Vašeho ošetřujícího lékaře.



Poznámka

Doporučujeme zapínat spínače vyhřívání sedadel až po nastartování motoru. Tím se výrazně šetří kapacita akumulátoru. ■

Zadní sedadla

Sklopení zadních sedadel

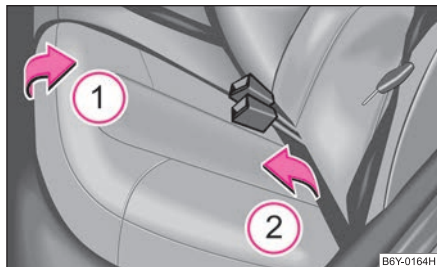

Obr. 51 Vyklopení sedáku

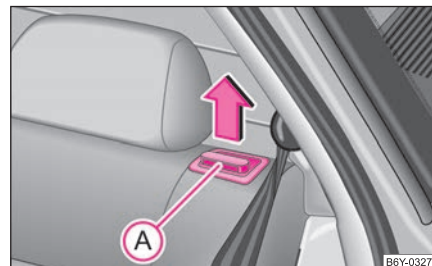

Obr. 52 Odjštění zádové opěry

Prostor pro náklad můžete zvětšit sklopením zadních sedadel dopředu, popř. vyjmutím sedáku ⇒ strana 56. U vozidel s dělenými zadními sedadly* můžete sedadla sklopit podle potřeby i jednotlivě.

Sklopení sedadel

- Před sklopením zadních sedadel upravte polohu předních sedadel tak, aby nebyla sklopenými zadními sedadly poškozena.
- Sedák povytáhněte ve směru šipky ① ⇒ obr. 51 a ve směru šipky ② jej vyklopte dopředu.
- Zatáhnutím zajišťovacího tlačítka A uvolněte zádovou opěru sedadla a nakloňte ji dopředu ⇒ obr. 52.
- Vysuňte ze zádové opěry hlavovou opěrku.
- Hlavové opěrky můžete zasunout do otvorů ve sklopených sedáčích ⇒ strana 56, obr. 53.
- Zádové opěry sklopte zcela dopředu.

Uvedení sedadel do původní polohy

- Do částečně zvednuté zádové opěry zasuňte hlavovou opěrku.
- Vraťte zádovou opěru do původní polohy až zajišťovací tlačítko zaklapne - tahem zkontrolujte.

- Ujistěte se, že červená část tlačítka **(A)** není vidět ⇒ strana 55, obr. 52.
- Sedák vraťte do původní polohy.

Zadní sedadlo je vybaveno signalizací zajištění zádové opěry. Pokud odjistíte zádovou opěru, vysune se z ní zajišťovací tlačítko **(A)** ⇒ strana 55, obr. 52 s červenou ploškou. Jestliže zádovou opěru správně zajistíte, zajišťovací tlačítko se zasune do opěry a není vidět.

! POZOR!

- Po narovnání sedáků a zádových opěr musí být zámky pásů a bederní pás v původní poloze - připraveny k použití.
- Zádové opěry musí být bezpečně zajištěny, aby nemohlo dojít při nena-dělem zabrzdění k posunu předmětů ze zavazadlového prostoru do prostoru pro cestující - nebezpečí poranění.
- U vozidel s tříbodovým bezpečnostním pásem na zadním prostředním sedadle dbejte na to, aby byla zádová opěra zadních sedadel správně zajištěná. Jen tak může tříbodový bezpečnostní pás spolehlivě plnit svou funkci. ■

Zasunutí hlavových opěrek do sedáků

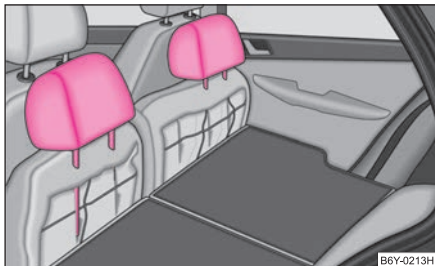

Obr. 53 Zadní sedadla: opěrky v sedácích

- Zadní hlavové opěrky můžete zasunout do sklopených sedáků. ■

Vyjmutí sedáku

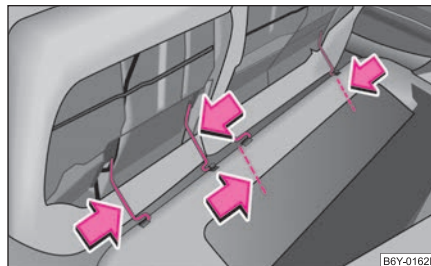

Obr. 54 Vyjmutí sedáků

Zavazadlový prostor můžete zvětšit vyjmutím zadního sedáku.

Vyjmutí

- Odklopte sedák.
- Zatlačte na drátěné třmeny ve směru šipek ⇒ obr. 54 a vyjměte sedák z úchyťů.

Nasazení

- Zatlačte na drátěné třmeny ve směru šipek a nasadte je do úchyťů.
- Uveďte sedák do původní polohy. ■

Pedály

Používejte jen takové podložky pod nohy, které nechávají oblast pedálů volnou a jsou zajištěné proti posunutí.

Doporučujeme používat podložky pod nohy z nabídky originálního příslušenství Škoda.

Ovládání pedálů nesmí být za žádných okolností omezeno!

! POZOR!

- Při poruše brzdového systému se může sešlapovaný pedál pohybovat po delší dráze.
- V prostoru pro pedály nesmí být podlaha vozidla pokryta dodatečně umístěnými podlahovými krytinami, protože všechny pedály musí být možné úplně sešlápnout a musejí se volně vrátit do své výchozí polohy - nebezpečí nehody!
- Na podlaze vozidla se nesmějí nacházet žádné předměty, které by se mohly dostat pod pedály. Pak byste nebyli schopni brzdit, sešlápnout spojku ani přidat plyn - nebezpečí nehody! ■

Zavazadlový prostor

Nakládání do zavazadlového prostoru

V zájmu zachování dobrých jízdních vlastností vozidla dbejte na tyto zásady:

- Náklad pokud možno rovnoměrně rozložte.
- Těžké předměty uložte co nejdříve dopředu.
- Zavazadla připevněte k upevňovacím okům nebo upínací sítí*
⇒ strana 58.

Pokud dojde k nehodě, získávají i malé a lehké předměty takovou kinetickou energii, že mohou způsobit těžká zranění. Velikost energie v rozhodující míře závisí na rychlosti vozidla a na hmotnosti předmětu. Rychlost vozidla však hraje důležitější roli.

Příklad: Nezajištěný předmět o hmotnosti 4,5 kg získá při čelním nárazu rychlostí 50 km/h energii, která odpovídá dvacetinásobku jeho hmotnosti. To znamená, že hmotnost předmětu vzroste asi na 90 kg. Můžete si představit, jaká vzniknou zranění, když takový „projektil“ letící vzduchem zasáhne cestujícího.

! POZOR!

- Předměty vždy ukládejte do zavazadlového prostoru a připevněte je k upevňovacím okům.
- Volné předměty se mohou při náhlém manévru nebo nehodě pohybovat vozidlem dopředu a zranit cestující nebo ostatní účastníky silničního provozu. Toto nebezpečí ještě narůstá v okamžiku, kdy jsou volně pohyblivé předměty zasazeny aktivovaným airbagem. V takovém případě mohou odmrštěné předměty zranit cestující - nebezpečí ohrožení života.
- Věnujte pozornost tomu, že při přepravě těžkého nákladu dochází v důsledku změny těžiště vozidla ke změně jeho jízdních vlastností - nebezpečí nehody! Těmto okolnostem musíte přizpůsobit rychlost vozidla a způsob jízdy.
- Náklad ukládejte tak, aby se při náhlém brzdění nemohl pohybovat dopředu - nebezpečí poranění!
- Nikdy nejezděte se zcela otevřeným ani pootvřeným víkem zavazadlového prostoru, neboť by se do vozidla mohly dostat výfukové plyny - nebezpečí otravy!
- V žádném případě nepřekračujte přípustné zatížení náprav ani přípustnou celkovou hmotnost vozidla - nebezpečí nehody!
- Nikdy nevozte žádné osoby v zavazadlovém prostoru.

! Upozornění!

Dbejte na to, aby nedošlo k poškození vláken vyhřívání skla víka zavazadlového prostoru ostrými hranami převážených předmětů.

i Poznámka

- Tlak v pneumatikách musíte přizpůsobit zatížení vozidla ⇒ strana 161, obr. 148.
- Cirkulace vzduchu ve vozidle pomáhá snižovat zamlžování skel. Spotřebovaný vzduch uniká odvětrávacími šterbinami v bočním obložení zavazadlového prostoru. Přesvědčte se, zda nejsou větrací otvory zakryté. ■

Upevňovací oka

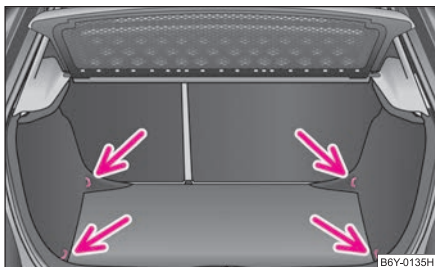

Obr. 55 Zavazadlový prostor: upevňovací oka

Na obou bocích zavazadlového prostoru jsou umístěna oka pro upevnění zavazadel ⇒ obr. 55.

Na oka v zavazadlovém prostoru můžete také připevnit upevňovací síť* pro přidržení menších zavazadel.

Upevňovací síť* je spolu s návodem na připevnění uložena v prohlubni pod kobercem zavazadlového prostoru za rezervním kolem.

! POZOR!

- **Přepravovaný náklad musí být upevněn tak, aby se při jízdě a brzdění vozidla nepohyboval.**
 - **Kdybyste zavazadla nebo předměty připevnili k upevňovacím okům nevhodnými nebo poškozenými upevňovacími popruhy, mohlo by v případě brzdění nebo nehody dojít ke zranění. Aby se zavazadla nebo předměty nemohly pohybovat dopředu, vždy použijte vhodné upevňovací popruhy, které bezpečně připevníte k upevňovacím okům.**
- K upevňovacím okům nikdy nepřipevňujte dětskou sedačku! ■**

Výklopný dvojháček* (Sedan)

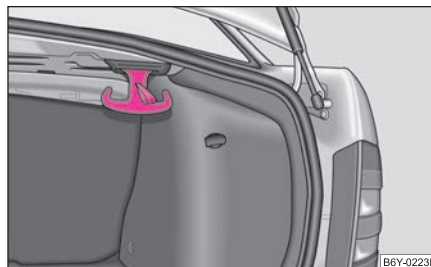

Obr. 56 Zavazadlový prostor: výklopný dvojháček

Na obou stranách zavazadlového prostoru se nachází výklopný dvojháček pro upevnění menších zavazadel, např. tašek apod. ⇒ obr. 56.

Na každou stranu dvojháčku můžete zavěsit zavazadlo s hmotností do 5 kg. ■

Upevnění koberce zavazadlového prostoru

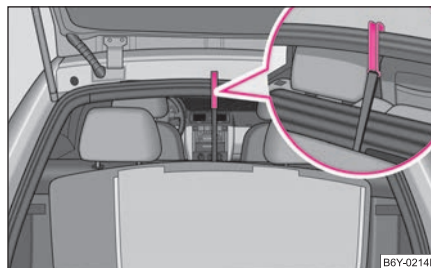

Obr. 57 Zavazadlový prostor: upevnění koberce

Na madle koberce zavazadlového prostoru je poutko* (Fabia), háček (Combi) nebo výklopné madlo s háčkem (Sedan). ▶

Při manipulaci např. s rezervním kolem můžete zvednutý koberec připevnit poutkem na háček* (Fabia), resp. háčkem za žlábek rámu víka zavazadlového prostoru ⇒ strana 58, obr. 57 (Combi), resp. výklopným madlem za žlábek pod zadním oknem (Sedan). ■

Síť na zavazadla*

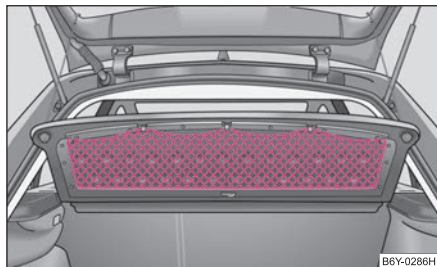

Obr. 58 Zavazadlový prostor: síť na zavazadla

Síť na zavazadla je určena pro převážení lehkých předmětů.



POZOR!

- Síť můžete použít pouze k odložení lehkých (do hmotnosti 1,5 kg) a měkkých předmětů. Těžší předměty nejsou dostatečně zajištěny – nebezpečí poranění!
- Do sítě nevkládejte předměty s ostrými hranami, mohly by síť poškodit. ■

Kryt zavazadlového prostoru*

Kryt zavazadlového prostoru za zadními hlavovými opěrkami můžete použít pouze k odložení lehkých a měkkých předmětů.

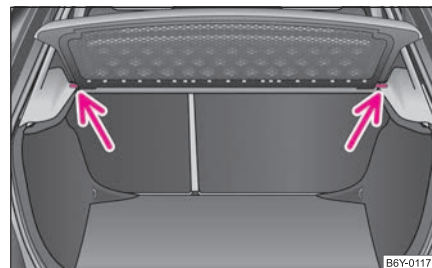

Obr. 59 Demontáž krytu zavazadlového prostoru

Pokud chcete přepravovat objemný náklad, můžete kryt zavazadlového prostoru v případě potřeby demontovat.

- Vyvěste upevňovací závěsy krytu z víka.
- Položte kryt do vodorovné polohy.
- Kryt z držáků ⇒ obr. 59 vyjměte tahem ve vodorovném směru dozadu.
- Při zpětné montáži nejdříve zasuněte kryt zavazadlového prostoru do držáků, a potom zavěste upevňovací závěsy na víko zavazadlového prostoru.



POZOR!

Na kryt zavazadlového prostoru nesmějí být odkládány žádné předměty, které by při náhlém brzdění nebo nárazu vozidla způsobily zranění cestujících. ▶

⚠ Upozornění!

Dbejte na to, aby odložené předměty nepoškodily vyhřívací vlákna zadního skla.

i Poznámka

Otevíráte-li víko zavazadlového prostoru, zvedá se současně kryt zavazadlového prostoru - nebezpečí sesuvu předmětů odložených na krytu zavazadlového prostoru! ■

Shrnovací kryt (Combi)

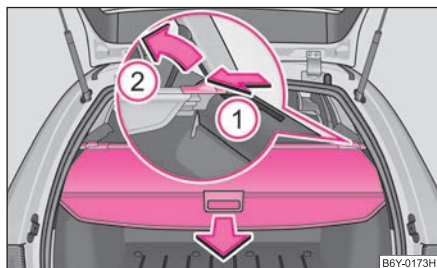

Obr. 60 Zavazadlový prostor: shrnovací kryt

- Shrnovací kryt zatáhněte ve směru šipky ⇒ obr. 60.
- Kryt zasuněte do zářezů, které se nacházejí na bocích zavazadlového prostoru.
- Pro přepravu objemných zavazadel můžete shrnovací kryt demonstrovat tak, že zatlačíte na bok příčné tyče ve směru šipky ① a pohybem ve směru šipky ② kryt vytáhněte.

⚠ POZOR!

Na kryt zavazadlového prostoru nesmějí být odkládány žádné předměty, které by při náhlém brzdění nebo nárazu vozidla způsobily zranění cestujících.

⚠ Upozornění!

Dbejte na to, aby odložené předměty nepoškodily shrnovací kryt a vyhřívací vlákna zadního skla. ■

Síťová mezistěna (Combi)*

Použití síťové mezistěny za zadními sedadly

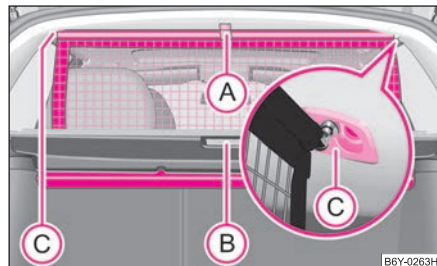

Obr. 61 Vytažení síťové mezistěny

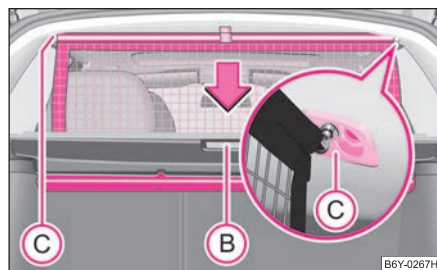

Obr. 62 Navinutí síťové mezistěny

Vytažení

- Mírně odklopte opěru zadních sedadel ⇒ strana 55, tím se uvolní přístup pro vytažení síťové mezistěny.
- Síťovou mezistěnu vytáhněte za oko (A) z krytu (B) směrem k úchytkám (C) ⇒ obr. 61.
- Rozpěrnou tyč nasadte do jednoho z úchytků (C) a zatlačte ji dopředu.

- Stejným způsobem nasadte i druhý konec tyče do úchyty (C) na protější straně.
- Vraťte zádovou opěru do původní polohy, až zajišťovací tlačítko zaklapne - tahem zkontrolujte ⇒ ⚠.

Navinutí

- Posuňte rozpěrnou tyč nejprve na jedné a potom na druhé straně směrem dozadu a tyč z úchytků (C) vyjměte ⇒ obr. 62.
- **Přidržeťte** rozpěrnou tyč tak, aby se síť mohla pozvolna a bez poškození navinout do krytu (B).

Pokud chcete využít celý zavazadlový prostor, můžete demontovat shrnovací kryt ⇒ strana 60, obr. 60.

⚠ POZOR!

- U vozidel s tříbodovým bezpečnostním pásem na zadním prostředním sedadle dbejte na to, aby byla zádová opěra zadních sedadel správně zajištěná. Jen tak může tříbodový bezpečnostní pás spolehlivě plnit svou funkci.
- Přesvědčte se, že rozpěrná tyč je zasunutá v úchytech (C) v přední pozici! ■

Použití síťové mezistěny za předními sedadly

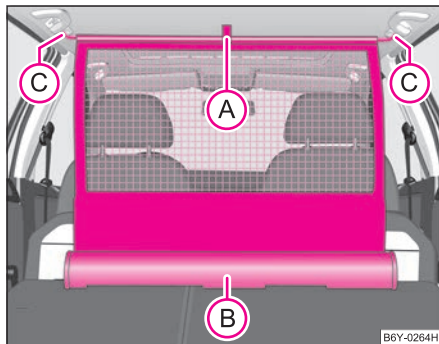

Obr. 63 Vytažení síťové mezistěny

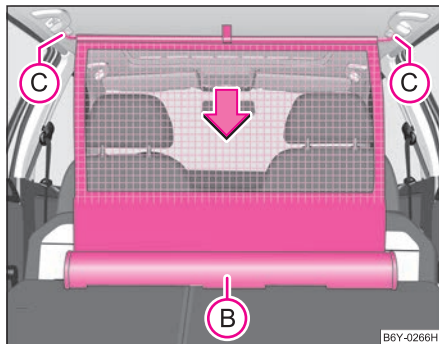

Obr. 64 Navinutí síťové mezistěny

Vytažení

- Sklopte zadní sedadla ⇒ strana 55.
- Síťovou mezistěnu vytáhněte za oko (A) z krytu (B) ⇒ obr. 63.

- Rozpěrnou tyč nasadíte do úchytu (C) nejprve na jedné straně a zatlačte ji dopředu.
- Stejným způsobem nasadíte i druhý konec tyče do úchytu (C) na protější straně.

Navinutí

- Posuňte rozpěrnou tyč nejprve na jedné, a potom na druhé straně směrem dozadu a tyč z úchytů (C) vyjměte ⇒ obr. 64.
- **Přidrže**te rozpěrnou tyč tak, aby se síť mohla pozvolna a bez poškození navinout do krytu (B).
- Uveďte zadní sedadla zpět do původní polohy.



POZOR!

Přesvědčte se, že rozpěrná tyč je zasunutá v úchytech (C) v přední pozici! ■

Vyjmutí a nasazení krytu síťové mezistěny

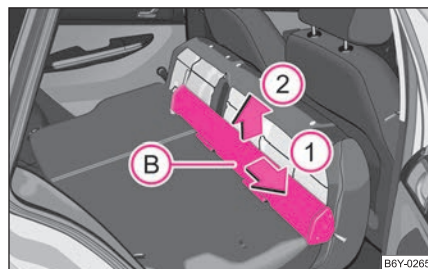

Obr. 65 Zadní sedadla: kryt síťové mezistěny

Vyjmutí

- Sklopte zadní sedadla ⇒ strana 55.

- Otevřete pravé zadní dveře.
- Kryt síťové mezistěny **(B)** ⇒ strana 62, obr. 65 posuňte ve směru šipky **(1)** a ve směru šipky **(2)** ho vyjměte z úchytů zadního sedadla.

Nasazení

- Výřezy krytu síťové mezistěny nasadíte na úchyty v zadních opěrách.
- Kryt posuňte proti směru šipky **(1)** až na doraz.
- Uvedte zadní sedadla zpět do původní polohy. ■

Střešní nosič*

Popis

Přepravujete-li náklady na střeše vozidla, respektujte, prosím, následující doporučení:

- Pro toto vozidlo byl vyvinut speciální systém uchycení střešního nosiče, a proto můžete použít jen střešní nosič schválený společností Škoda Auto.
- Základní střešní nosič je základem kompletního systému střešních nosičů Škoda. Pro přepravu zavazadel, jízdních kol, surfových prken, lyží a člunů existují, z důvodu bezpečnosti přepravy těchto předmětů, různé nástavce základního střešního nosiče.
- Základní střešní nosič a další komponenty můžete zakoupit v servisech Škoda.
- Základní střešní nosič je uchycen ve střeše vozidla pomocí speciálních upevňovacích prvků, které jsou umístěny pod střešní lištou.

⚠ Upozornění!

- Použijete-li jiné systémy střešních nosičů nebo nenamontujete-li nosiče správně, budou takto způsobené škody na vozidle vyloučeny ze záruky. Proto bezpodmínečně postupujte podle přiloženého návodu k montáži střešního nosiče.
- U vozidel s el. posuvným a výklopným střešním oknem mějte na zřeteli, že vyklopené střešní okno nesmí narážet na přepravovaný náklad.

- Je nutno dávat pozor na to, aby při otevření víko zavazadlového prostoru nenařázel na náklad upevněný na střeše vozidla.

🌸 Životní prostředí

Zvýšeným aerodynamickým odporem vzrůstá spotřeba pohonných hmot. Proto střešní nosič po použití sejměte.

📄 Poznámka

Není-li vozidlo Combi vybaveno z výroby podélným střešním nosičem, je možné jej zakoupit v servisu Škoda, který provede i jeho odbornou montáž. ■

Upevňovací body

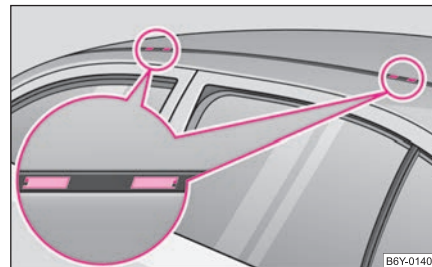

Obr. 66 Upevňovací body základního nosiče

Montáž

- Plastové krytky ⇒ obr. 66 vyjměte tak, že do zářezu krytky vložíte tenký šroubovák a krytku opatrně vypáčíte tak, aby nedošlo k poškození laku.
- Do otvorů nasadíte čelisti střešního nosiče. Montáž nosičů popisuje jejich výrobce. ▶

**Poznámka**

- Obrázek neplatí pro vozidla Combi.
- V případě jakýchkoli problémů se obraťte na servis Škoda. ■

Zatížení střechy

Zátěž na střešním nosiči rozmístěte rovnoměrně. Při přepravě nákladů na střeše vozidla nesmí takto přepravovaný náklad (včetně střešního nosiče) překročit hmotnost **75 kg** a současně nesmí být překročena maximální přípustná hmotnost vozidla.

Používáte-li nosiče s nižší nosností, nemůžete přípustné zatížení střechy využít. V takovém případě můžete nosič zatížit jen do hmotnosti uvedené v jeho návodu k montáži.

**POZOR!**

- **Náklad musí být na nosiči bezpečně upevněn - nebezpečí nehody!**
- **V žádném případě nepřekročte přípustné zatížení střechy, přípustné zatížení nápravy ani přípustnou celkovou hmotnost vozidla - nebezpečí nehody!**
- **Pamatujte, že se při přepravě těžkých, popř. rozměrných předmětů na střešním nosiči mohou se změnou polohy těžiště, popř. se zvětšenou plochou měnit i jízdní vlastnosti - nebezpečí nehody! Přízpůsobte proto bezpodmínečně styl i rychlost jízdy okolnostem. ■**

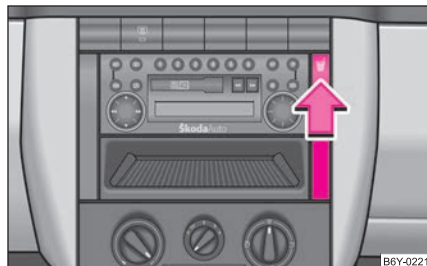
Držák na nápoje vpředu*

Obr. 67 Přístrojová deska: držák na nápoje

Držák je určen k odložení nápojů v plechovkách nebo jiných obalech o objemu 0,33 l.

- Zatlačte ve směru šipky v místě symbolu  => obr. 67, držák se vysune a rozevře.

**POZOR!**

- **Z důvodu bezpečnosti posádky by měl být držák na nápoje za jízdy zasunut.**
- **Do držáku nevkládejte horké nápoje. Při pohybu vozidla může dojít k jejich rozliti - nebezpečí opaření!**
- **Nepoužívejte křehké nádoby (např. sklo, porcelán). Při nehodě by mohlo dojít k poranění. ■**

Držák na nápoje vzadu*



Obr. 68 Střední konzola:
držák na nápoje

Držák je určen k odložení nápojů v plechovkách nebo jiných obalech o objemu 0,33 l.

! POZOR!

- Do držáku nevkládejte horké nápoje. Při pohybu vozidla může dojít k jejich rozlití - nebezpečí opaření!
- Nepoužívejte křehké nádoby (např. sklo, porcelán). Při nehodě by mohli dojít k poranění. ■

Držák na lístky

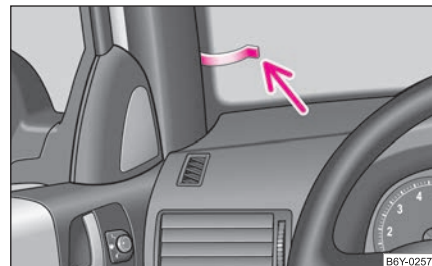

Obr. 69 Čelní sklo: držák
na lístky

Držák na lístky umožňuje uchycení např. parkovacích lístků během parkování na placených parkovištích.

Před jízdou vždy **odstraňte** lístek z držáku, aby nebylo zakryto zorné pole řidiče. ■

Popelník vpředu*

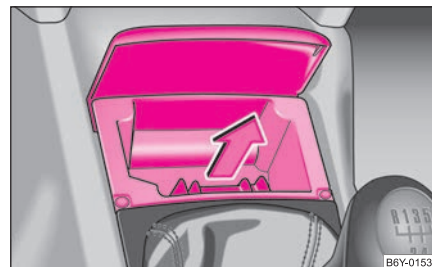

Obr. 70 Střední konzola:
popelník vpředu

Vyjmutí vložky popelníku

- Odklopte víko a vložku popelníku vyjměte ve směru šipky ⇒ strana 65, obr. 70.

Vložení vložky popelníku

- Vložku popelníku zatlačte svisle dolů a zavřete víko.



POZOR!

Popelník nikdy nepoužívejte pro ukládání hořlavého materiálu - nebezpečí požáru! ■

Popelník vzadu*

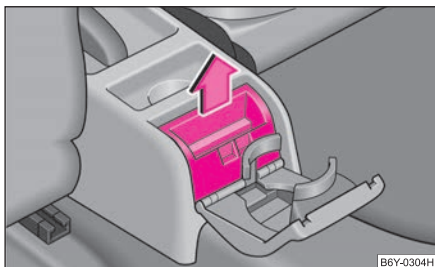

Obr. 71 Střední konzola:
popelník vzadu

Vyjmutí vložky popelníku

- Odklopte víko a vložku popelníku vyjměte ve směru šipky ⇒ obr. 71.

Vložení vložky popelníku

- Vložku popelníku zatlačte svisle dolů a zavřete víko.



POZOR!

Popelník nikdy nepoužívejte pro ukládání hořlavého materiálu - nebezpečí požáru! ■

Zapalovač cigaret* a zásuvka*

Zapalovač cigaret

Zásuvku zapalovače cigaret můžete použít i pro další elektrické spotřebiče.



Obr. 72 Střední konzola:
zapalovač cigaret

Obsluha zapalovače cigaret

- Zamáčkněte hlavu zapalovače ⇒ obr. 72.
- Vyčkejte, dokud hlava zapalovače nepovyskočí.
- Nažhavený zapalovač okamžitě vyjměte a použijte.
- Zasuňte zapalovač zpět do zásuvky.

Použití zásuvky

- Vyjměte zapalovač cigaret.



- Zasuňte zástrčku elektrického spotřebiče do zásuvky zapalovače cigaret.

Zásuvku 12 V můžete použít pro připojení jiných el. spotřebičů s příkonem do 180 W.

! POZOR!

- Zapalovač cigaret používejte opatrně! Nepozorným nebo neopatrným používáním zapalovače cigaret můžete způsobit popáleniny.
- Zapalovač cigaret i zásuvka jsou funkční i při vypnutém zapalování, resp. i při vytaženém klíči ze spínací skříňky. Proto nikdy nenechávejte děti ve vozidle bez dozoru!

! Upozornění!

Abyste nepoškodili zásuvku, používejte pouze zástrčky, které splňují normu DIN - ISO 4165.

i Poznámka

Při vypnutém motoru a zapnutých spotřebičích se akumulátor vozidla vybíjí - nebezpečí vybití akumulátoru! ■

Zásuvka v zavazadlovém prostoru (Combi*, Sedan*)

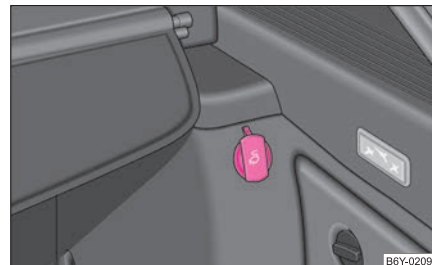

Obr. 73 Zavazadlový prostor: zásuvka

- Otevřete kryt zásuvky ⇒ obr. 73.
- Zasuňte zástrčku elektrického spotřebiče do zásuvky.

Zásuvku, která splňuje normu DIN - ISO 4165, můžete použít pouze pro napájení schváleného elektrického příslušenství s příkonem do 240 W. Při vypnutém motoru se však vybíjí akumulátor.

Zde platí ty samé zásady jako v ⇒ strana 66.

Další pokyny ⇒ strana 167, „Příslušenství, úpravy a výměny dílů“. ■

Odkládací schránky

Přehled

Ve vozidle jsou tyto odkládací prostory:

Odkládací schránka na straně spolujezdce*	⇒ strana 68
Odkládací schránky u řidiče	⇒ strana 69
Odkládací výsuvná schránka*	⇒ strana 70

Odkládací schránka v předním sedadle*	⇒ strana 70
Odkládací prostor v předních dveřích	⇒ strana 70
Odkládací schránky v zavazadlovém prostoru (Combi)*	⇒ strana 71
Loketní opěrka zadních sedadel s odkládací schránkou*	⇒ strana 71
Háčky na šaty*	⇒ strana 72

POZOR!

- **Na přístrojovou desku nic nepokládejte. Položené předměty by se mohly za jízdy (při akceleraci nebo při jízdě do zatáčky) pohybovat po přístrojové desce nebo z ní spadnout a odvést tak Vaši pozornost od řízení - nebezpečí nehody!**
- **Přesvědčte se, že se žádné předměty nemohou za jízdy dostat ze středové konzoly nebo z ostatních schránek do prostoru nohou řidiče. Pak byste nebyli schopni brzdit, sešlápnout spojku ani přidat plyn - nebezpečí nehody! ■**

Odkládací schránka na straně spolujezdce*

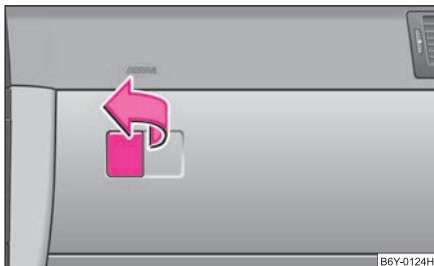

Obr. 74 Přístrojová deska: odkládací schránka na straně spolujezdce

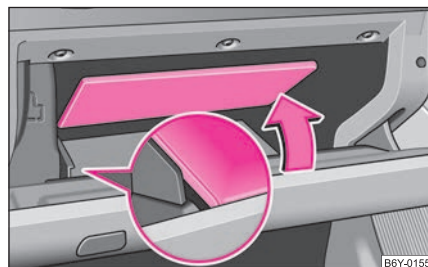

Obr. 75 Odkládací schránka: výklopná přepážka

Uvnitř schránky je pod výklopnou přepážkou* další úložný prostor ⇒ **obr. 75**.

Otevření a zavření odkládací schránky na straně spolujezdce

- Zatáhněte za madlo víka ve směru šipky ⇒ **obr. 74** a odklopte víko dolů.
- Přiklopte víko nahoru, až slyšitelně zaklapne.

Odklopení přepážky

- Uchopte přepážku v její krajní části, resp. v místě vybrání a odklopte ji ve směru šipky ⇒ **obr. 75**.
- Přepážku zatlačte tak, aby zůstala zajištěná.

Přiklopení přepážky

- Uchopte přepážku za její okraj (blíže k řidiči) a přiklopte do původní polohy.

Vnitřní strana víka je tvarována pro umístění nápojů a je opatřena držákem psacích potřeb*.

! POZOR!

- Z bezpečnostních důvodů musí být schránka během jízdy vždy uzavřena.
- Držák na nápoje nesmí být používán za jízdy. ■

Chlazení odkládací schránky na straně spolujezdce*

U vozidel s klimatizací je schránka vybavena uzavíratelným přívodem chlazeného vzduchu.



Obr. 76 Odkládací schránka: ovládání chlazení

– Chlazení zapnete, popř. vypnete otočným kolečkem ⇒ obr. 76.

Pokud je přívod vzduchu otevřen a klimatizace je vypnutá, proudí do schránky venkovní, resp. tepelně neupravený vzduch.

Odkládací schránka je ochlazována pouze v režimu chlazení. Pokud klimatizace pracuje v režimu topení anebo pokud chlazení schránky nevyužíváte, doporučujeme chlazení vypnout (zakrýtí otvor). ■

Odkládací schránky u řidiče

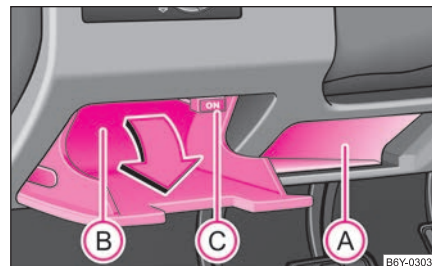

Obr. 77 Přístrojová deska: odkládací schránky řidiče

(A) - neuzavíratelná odkládací schránka pod volantem.

Uzavíratelnou odkládací schránku (B) můžete otevřít vyklopením víka ve směru šipky ⇒ obr. 77.

U vozidel s klimatizací je schránka (B) vybavena uzavíratelným přívodem tepelně upraveného (temperovaného) vzduchu.

Přívod vzduchu do schránky se ovládá výsuvným uzávěrem (C). Vysunutím uzávěru k řidiči se přívod vzduchu otevírá, zasunutím zavírá.

Pokud je přívod vzduchu otevřen, proudí do schránky vzduch o teplotě odpovídající nastavení ovládacích prvků klimatizace v závislosti na venkovních klimatických podmínkách.

Proudění vzduchu do schránky je spojeno s nastavením otočného ovladače rozvodu vzduchu do polohy . Při tomto nastavení proudí do schránky max. množství vzduchu (také v závislosti na poloze otočného ovladače pro ventilátor).

Schránku můžete využít pro temperování např. nápoje v plechovce atd.

Pokud proudění temperovaného vzduchu do schránky nevyužíváte, mějte vždy přívod nastaven v poloze zavřeno.

Na vnější straně schránky (B) je umístěn držák na tužku. ■

Odkládací výsuvná schránka*



Obr. 78 Přístrojová deska: výsuvná schránka

- Zatlačte na střed schránky ⇒ obr. 78, schránka se vysune.

! POZOR!

- Odkládací schránka nenahrazuje popelník a není možné ji takto používat - nebezpečí požáru!
- Z bezpečnostních důvodů musí být výsuvná schránka za jízdy uzavřená. ■

Odkládací schránka v předním sedadle*

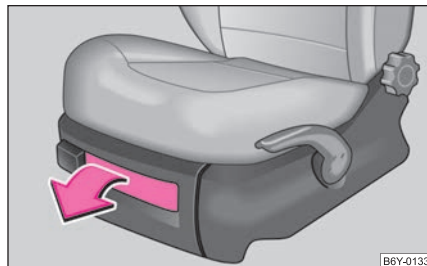

Obr. 79 Přední sedadlo: odkládací schránka

Schránka je určena k odkládání drobných předmětů do hmotnosti 1 kg.

- Schránku otevřete tahem za uzávěr schránky ⇒ obr. 79.
- Při zavírání schránky podržte uzávěr, dokud se schránka neuzavře. ■

Odkládací prostor v předních dveřích

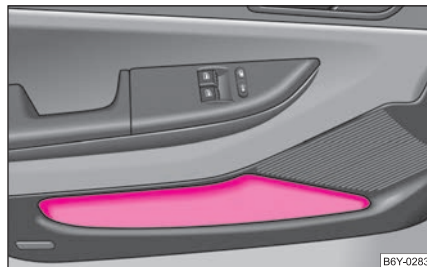

Obr. 80 Odkládací prostor v obložení dveří

! POZOR!

Odkládací prostory v obložení dveří používejte výhradně k ukládání předmětů, které z nich nevyčnívají, aby neomezily účinný dosah bočních airbagů. ■

Odkládací schránky v zavazadlovém prostoru (Combi)*



Obr. 81 Zavazadlový prostor: odkládací schránky

Na obou bocích v zavazadlovém prostoru se nacházejí odkládací schránky.

- Schránku otevřete otočením čepů ve směru šipek ⇒ obr. 81. ■

Loketní opěrka zadních sedadel s odkládací schránkou*

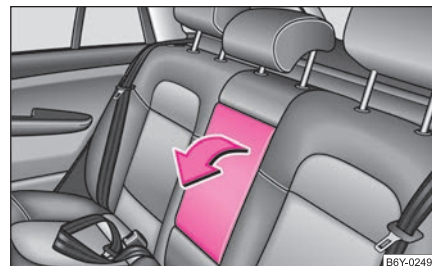

Obr. 82 Zadní sedadla: loketní opěrka

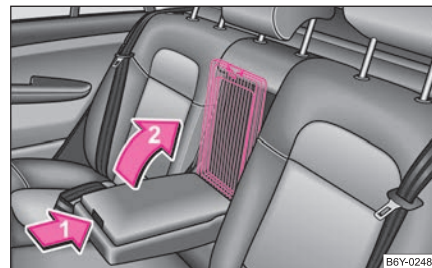

Obr. 83 Loketní opěrka: odkládací prostor

- Loketní opěrku můžete pro zvýšení pohodlí sklopit dolů ⇒ obr. 82.

V loketní opěrce je odkládací schránka. Schránku otevřete stisknutím tlačítka na čelní straně a zvednutím víka ⇒ obr. 83. ■

Háčky na šaty*

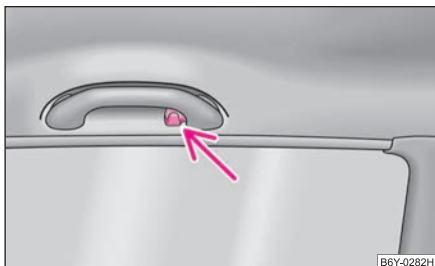

Obr. 84 Oblast nad
zadními dveřmi: háček
na šaty

Nad zadními dveřmi se nachází háček na šaty ⇒ obr. 84.

POZOR!

- Dávejte pozor, aby zavěšené šaty neomezovaly výhled dozadu.
- Na háčky věšete jen lehké šaty a dávejte pozor, aby v kapsách nebyly těžké nebo ostré předměty. ■

Topení a klimatizace

Topení

Obsluha

Topení je zařízení, které dodává vzduch do interiéru vozidla a podle potřeby zajišťuje jeho ohřev.

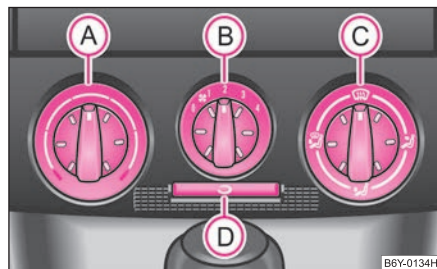

Obr. 85 Topení: ovládací prvky

Nastavení teploty

- Chcete-li zvýšit teplotu, otočte ovladač **A** ⇒ obr. 85 doprava.
- Chcete-li snížit teplotu, otočte ovladač **A** doleva.

Regulace větrání

- Chcete-li zapnout ventilátor, otočte spínač **B** do jedné z pozic 1 až 4.
- Chcete-li vypnout ventilátor, otočte spínač **B** do polohy 0.
- Chcete-li uzavřít přívod čerstvého vzduchu, použijte tlačítko **D** - recirkulace vzduchu ⇒ .

Regulace rozvodu vzduchu

- Otočením ovladače **C** nastavíte rozvod vzduchu k jednotlivým ofukovacím otvorům ⇒ strana 75.

Aby mohlo vytápění a větrání správně fungovat, nesmí být otvor pro nasávání vzduchu před čelním sklem zanesený ledem, sněhem či listím.

Všechny ovládací prvky, kromě ovladače **B**, můžete nastavit do libovolné mezipolohy.

Topný výkon je závislý na teplotě chladicí kapaliny, plný výkon je tedy dosažen až po zahřátí motoru.

Abyste zabránili zamlžení skel, mějte ventilátor stále zapnutý.

POZOR!

Nikdy nepoužívejte režim recirkulace vzduchu po delší dobu, neboť se nepřivádí čerstvý vzduch zvenčí a „spotřebovaný“ vzduch může unavovat, snižovat pozornost a případně vést k zamlžení skel. Tím může stoupnout riziko nehody. Jakmile se začnou zamlžovat skla, vypněte ihned režim recirkulace vzduchu.

Poznámka

- Nastavíte-li rozvod vzduchu na skla, je využíváno plného výkonu topení k rozmrazování čelního skla. Tím není přiváděn žádný vzduch do prostoru podlahy. To může mít za následek zhoršení komfortu vytápění.
- Odvětrání vnitřního prostoru vozidla je zajištěno otvory, které se nacházejí v zavazadlovém prostoru vzadu. ■

Nastavení topení



Doporučená nastavení ovládacích prvků topení pro jednotlivé režimy: 

Rozmrazování čelního skla a bočních skel

- Ovladač **(A)** ⇒ strana 73, obr. 85 na doraz doprava;
- Spínač ventilátoru **(B)** do polohy **4**;
- Ovladač rozvodu vzduchu **(C)** do polohy ;
- Zavřít ofukovací otvory **3**;
- Ofukovací otvory **4** ⇒ strana 75, obr. 86 otevřít a nasměrovat k bočnímu sklu.

Udržování čelního skla a bočních skel v nezamřazeném stavu

Pokud se při zvýšené vlhkosti vzduchu (např. za deště) skla zamřezí, doporučujeme následující nastavení:

- Ovladač **(A)**, je-li to nutné, do oblasti vytápění;
- Spínač ventilátoru **(B)** do polohy **2** nebo **3**;
- Ovladač rozvodu vzduchu **(C)** dle potřeby do polohy  nebo  anebo do kterékoli mezipolohy mezi těmito symboly;
- Zavřít ofukovací otvory **3**;
- Ofukovací otvory **4** otevřít a nasměrovat k bočnímu sklu.

Co nejrychlejší zahřátí interiéru vozidla

- Ovladač **(A)** na doraz doprava;
- Spínač ventilátoru **(B)** do polohy **4**;
- Ovladač rozvodu vzduchu **(C)** do polohy ;
- Otevřít ofukovací otvory **3** a **4**;
- Doporučujeme krátkodobě zapnout recirkulaci vzduchu tlačítkem **(D)**. V této poloze může dojít k zamřezání skel vozidla.

Příjemné vytápění vozidla

Nejsou-li již skla zamřezána a byla-li již dosažena požadovaná teplota, doporučujeme následující nastavení:

- Ovladač **(A)** na požadovaný topný výkon;
- Spínač ventilátoru **(B)** do polohy **2** nebo **3**;
- Ovladač rozvodu vzduchu **(C)** do polohy ;
- Zavřít ofukovací otvory **3**;

- Otevřít ofukovací otvory **4**;
- Pokud se čelní sklo opět zamřezí, ovladač **(C)** nastavte dle potřeby mezi polohu  a .

Režim čerstvého vzduchu - větrání

Při následujícím nastavení proudí z ofukovacích otvorů **3** a **4** neohřátý čerstvý vzduch.

Recirkulace vzduchu nesmí být zapnutá.

- Ovladač **(A)** ⇒ strana 73, obr. 85 na doraz doleva;
- Spínač ventilátoru **(B)** do požadované polohy;
- Ovladač rozvodu vzduchu **(C)** do polohy ;
- Otevřít ofukovací otvory **3** a **4** ⇒ strana 75, obr. 86.



Podle potřeby můžete otočný ovladač **(C)** nastavit i do jiné polohy. ■

Recirkulace vzduchu



Při recirkulaci vzduchu se vzduch nasává z interiéru vozidla a zase se do něj vrací.



Režim recirkulace vzduchu umožňuje v případě potřeby zamezit vnikání vzduchu zvenku, např. při zvýšené koncentraci škodlivin při průjezdu tunelem nebo v dopravní zácpě.

Zapnutí recirkulace vzduchu

- Stiskněte tlačítko , symbol tlačítka  se rozsvítí ⇒ strana 73, obr. 85.

Vypnutí recirkulace vzduchu

- Stiskněte opětovně tlačítko , symbol tlačítka  zhasne.

Je-li ovladač rozvodu vzduchu **(C)** v poloze  ⇒ strana 73, obr. 85, recirkulace vzduchu se automaticky vypne. Dalším stisknutím tlačítka  můžete recirkulaci vzduchu opět zapnout i v této poloze. ►

! POZOR!

Nikdy nepoužívejte režim recirkulace vzduchu po delší dobu, neboť se nepřívadlivý čerstvý vzduch zvenčí a „spotřebovaný“ vzduch může unavovat, snižovat pozornost a případně vést k zamlžení skel. Tím může stoupnout riziko nehody. Jakmile se začnou zamlžovat skla, vypněte ihned režim recirkulace vzduchu. ■

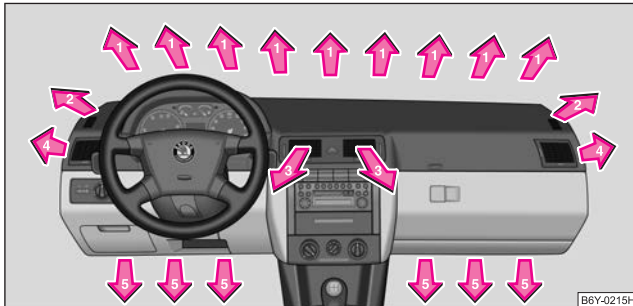
Ofukovací otvory

Obr. 86 Ofukovací otvory

Otevření ofukovacích otvorů

- Otočte svislé kolečko (ne do koncové polohy).

Uzavření ofukovacích otvorů

- Otočte svislé kolečko do koncové polohy.

Změna proudu vzduchu

- Pro změnu výšky proudění vzduchu vychyľte žebrování ofukovacích otvorů pomocí svislého kolečka.

- Abyste mohli ovládat proud vzduchu v bočním směru, otočte vodorovné kolečko na ofukovacím otvoru doprava nebo doleva.

Přívod vzduchu do jednotlivých ofukovacích otvorů nastavíte ovladačem **C** ⇒ strana 73, obr. 85. Ofukovací otvory **3** a **4** můžete zavírat a otevírat jednotlivě:

Z otevřených ofukovacích otvorů proudí podle polohy ovladače **A** ⇒ strana 73, obr. 85 a podle venkovních klimatických podmínek ohřátý nebo neořhřátý čerstvý vzduch. ■

Klimatizace***Popis**

Klimatizace je kombinované chladicí a topné zařízení. V každé roční době zajišťuje optimální teplotní úpravu vzduchu.

Popis klimatizace

Pro Vaši bezpečnost a pocit pohodlí je důležitá bezchybná funkce klimatizace.

Chladicí zařízení může pracovat jen tehdy, pokud je stisknuto tlačítko **AC** ⇒ strana 76, obr. 87 **E** a jsou splněny následující podmínky:

- nastartovaný motor;
- vnější teplota nad +5 °C;
- spínač ventilátoru v poloze 1 až 4.

Je-li chlazení zapnuté, klesá ve vozidle teplota a vlhkost vzduchu. Proto se ve vozidle zvyšuje při vysoké vnější vlhkosti a vysokých vnějších teplotách pocit pohodlí - v chladném ročním období se zamezuje zamlžení skel.

Topný výkon je závislý na teplotě chladicí kapaliny, plný výkon je tedy dosažen až po zahřátí motoru.

Abyste zvýšili chladicí efekt, můžete krátkodobě zvolit recirkulaci vzduchu ⇒ **A**.

Je-li zapnuté chlazení, může za určitých podmínek proudit z ofukovacích otvorů vzduch o teplotě asi 5 °C. Je-li dlouhodobě a nerovnoměrně rozložen proudící vzduch z ofukovacích otvorů (zvláště na nohy) a je-li velký rozdíl teplot, např. při vystupování z vozidla, může u citlivějších lidí dojít k nachlazení. ▶

Aby mohlo vytápění a větrání správně fungovat, nesmí být otvor pro nasávání vzduchu před čelním sklem zanesený ledem, sněhem či listím.

Pokud je chlazení zapnuté, může ze skříně klimatizace odkapávat **kondenzovaná voda** a tvořit pod vozidlem louži. To je normální a není to projevem netěsnosti!

! POZOR!

- Pro bezpečnou jízdu je důležité, aby byla všechna okna bez ledu a sněhu a aby nebyla zamlžená. Důkladně se seznamte se správným ovládáním topení a větrání, s odmlžováním a odmrazováním skel, stejně jako s chlazením.
- Nikdy nepoužívejte režim recirkulace vzduchu po delší dobu, neboť se nepřivádí čerstvý vzduch zvenčí a „spotřebovaný“ vzduch může unavovat, snižovat pozornost a případně vést k zamlžení skel. Tím může stoupnout riziko nehody. Jakmile se začnou zamlžovat skla, vypněte ihned režim recirkulace vzduchu.

i Poznámka

Doporučujeme Vám při zapnuté recirkulaci vzduchu ve vozidle nekouřit, protože nasávaný kouř z interiéru vozidla se usazuje na výparníku klimatizace. To za provozu klimatizace vede k trvalému zápachu, který lze odstranit pouze s velkým úsilím a vysokými náklady na výměnu výparníku klimatizace. ■

Obsluha

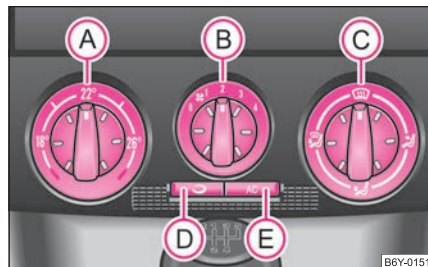

Obr. 87 Klimatizace: ovládací prvky

Nastavení teploty

- Chcete-li zvýšit teplotu, otočte ovladač **A** ⇒ obr. 87 doprava.
- Chcete-li snížit teplotu, otočte ovladač **A** doleva.

Regulace větrání

- Chcete-li zapnout ventilátor, otočte spínač **B** do jedné z pozic 1 až 4.
- Chcete-li vypnout ventilátor, otočte spínač **B** do polohy 0.
- Chcete-li uzavřít přívod čerstvého vzduchu, použijte tlačítko **D** - recirkulace vzduchu ⇒ strana 78.

Regulace rozvodu vzduchu

- Otočením ovladače **C** nastavíte rozvod vzduchu k jednotlivým ofukovacím otvorům ⇒ strana 78.

Zapnutí a vypnutí chlazení

- Stiskněte tlačítko **E**. V tlačítku se rozsvítí symbol **AC**.
- Dalším stisknutím tlačítka se chlazení vypne. Symbol **AC** v tlačítku zhasne.

Nastavená teplota je automaticky udržována, kromě krajních poloh ovladače:

V pravé krajní poloze - maximální topení.

V levé krajní poloze - maximální chlazení.

Ovládací prvky **(A)** a **(C)** můžete nastavit do libovolné mezipolohy.

Abyste zabránili zamlžení skel, mějte ventilátor stále zapnutý.

**Poznámka**

- Nastavíte-li rozvod vzduchu na skla, je využíváno plného výkonu topení k rozmrazování čelního skla. Tím není přiváděn žádný vzduch do prostoru podlahy. To může mít za následek zhoršení komfortu vytápění.
- Odvětrání vnitřního prostoru vozidla je zajištěno otvory, které se nacházejí v zavazadlovém prostoru vzadu.
- Pokud chlazení nebylo delší dobu zapnuté, může se v důsledku usazenin na výparniku tvořit zápach. Abyste tomuto zápachu předešli, zapněte chlazení - i ve studeném ročním období - alespoň jednou za měsíc asi na 5 minut na nejvyšší stupeň ventilace. Zároveň krátce otevřete okno.
- Dodržujte pokyny k recirkulaci vzduchu ⇒ strana 78. ■

Nastavení klimatizace

Doporučená nastavení ovládacích prvků klimatizace pro jednotlivé režimy:

Rozmrazování čelního skla a bočních skel

- Ovladač **(A)** ⇒ strana 76, obr. 87 na doraz doprava
- Spínač ventilátoru **(B)** do polohy **4**
- Ovladač rozvodu vzduchu **(C)** do polohy
- Zavřít ofukovací otvory **3**
- Ofukovací otvory **4** ⇒ strana 78, obr. 88 otevřít a nasměrovat k bočnímu sklu.

Udržování čelního skla a bočních skel v nezamřazeném stavu

Pokud se při zvýšené vlhkosti vzduchu (např. za deště) skla zamrzí, doporučujeme následující nastavení:

- Spínač ventilátoru **(B)** do polohy **2**
- Ovladač rozvodu vzduchu **(C)** do polohy
- Zavřít ofukovací otvory **3**
- Ofukovací otvory **4** ⇒ strana 78, obr. 88 otevřít a nasměrovat k bočnímu sklu
- Zapnout chlazení tlačítkem **(E)**.

Co nejrychlejší zahřátí vozidla

- Ovladač **(A)** na doraz doprava
- Spínač ventilátoru **(B)** do polohy **4**
- Ovladač rozvodu vzduchu **(C)** do polohy
- Otevřít ofukovací otvory **4**
- Doporučujeme krátkodobě zapnout recirkulaci vzduchu tlačítkem **(D)**. V této poloze může dojít k zamlžení skel vozidla.

Příjemné vytápění vozidla

Nejsou-li již skla zamřena a byla-li již dosažena požadovaná teplota, doporučujeme následující nastavení:

- Ovladač **(A)** na požadovanou teplotu
- Spínač ventilátoru **(B)** do polohy **2** nebo **3**
- Ovladač rozvodu vzduchu **(C)** do polohy
- Otevřít ofukovací otvory **4**
- Pokud se čelní sklo opět zamrzí, ovladač **(C)** nastavte dle potřeby mezi polohu a

Co nejrychlejší ochlazení vozidla

- Zavřít všechna okna, včetně střešního
- Ovladač **(A)** na doraz doleva
- Spínač ventilátoru **(B)** do polohy **4**
- Ovladač rozvodu vzduchu **(C)** do polohy
- Otevřít ofukovací otvory **3** a **4**
- Zapnout chlazení tlačítkem **(E)**
- Doporučujeme krátkodobě zapnout recirkulaci vzduchu tlačítkem **(D)**.

Optimální chlazení

- Ovladač **(A)** na požadovanou teplotu. Tato teplota je automaticky udržována.
- Spínač ventilátoru **(B)** do polohy **1, 2, popř. 3**
- Ovladač rozvodu vzduchu **(C)** do polohy
- Otevřít ofukovací otvory **3 a 4**
- Zapnout chlazení tlačítkem **(E)**
- Ofukovací otvory **3 a 4** doporučujeme nastavit nad hlavy cestujících směrem ke stropu. Nezapínejte recirkulaci vzduchu.

Režim čerstvého vzduchu – větrání

Při následujícím nastavení proudí z ofukovacích otvorů **3 a 4** neořádný čerstvý vzduch.

- Ovladač **(A)** ⇒ strana 76, obr. 87 na doraz doleva
- Spínač ventilátoru **(B)** do požadované polohy
- Ovladač rozvodu vzduchu **(C)** do polohy
- Otevřít ofukovací otvory **3 a 4** ⇒ obr. 88
- Vypnout recirkulaci tlačítkem **(D)**
- Vypnout chlazení tlačítkem **(E)**

Podle potřeby můžete otočný ovladač **(C)** nastavit i do jiné polohy. ■

Recirkulace vzduchu

Při recirkulaci vzduchu se vzduch nasává z interiéru vozidla a zase se do něj vrací.

Režim recirkulace vzduchu umožňuje v případě potřeby zamezit vnikání vzduchu zvenku, např. při zvýšené koncentraci škodlivin při průjezdu tunelem nebo v dopravní zácpě.

Zapnutí recirkulace vzduchu

- Stiskněte tlačítko ⇒ strana 76, obr. 87, symbol tlačítka se rozsvítí.

Vypnutí recirkulace vzduchu

- Stiskněte opětovně tlačítko , symbol tlačítka zhasne.

Je-li ovladač rozvodu vzduchu **(C)** v poloze ⇒ strana 76, obr. 87, recirkulace vzduchu je automaticky vypnuta. Dalším stisknutím tlačítka **(D)** můžete recirkulaci vzduchu opět zapnout i v této poloze.

POZOR!

Nikdy nepoužívejte režim recirkulace vzduchu po delší dobu, neboť se nepřivádí čerstvý vzduch zvenčí a „spotřebovaný“ vzduch může unavovat, snižovat pozornost a případně vést k zamlžení skel. Tím může stoupnout riziko nehody. Jakmile se začnou zamlžovat skla, vypněte ihned režim recirkulace vzduchu. ■

Ofukovací otvory

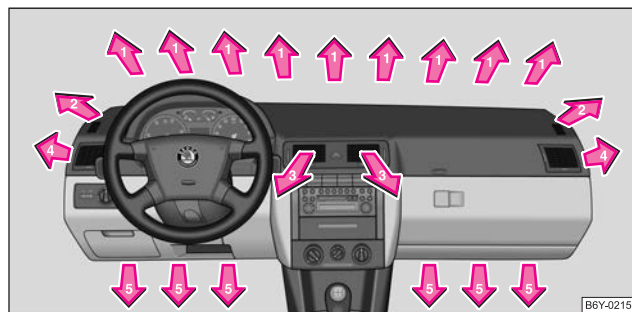

Obr. 88 Ofukovací otvory

Otevření ofukovacích otvorů

- Otočte svislé kolečko (ne do koncové polohy).

Uzavření ofukovacích otvorů

- Otočte svislé kolečko do koncové polohy.

Změna proudu vzduchu

- Pro změnu výšky proudění vzduchu vychylte žebrování ofukovacích otvorů pomocí svislého kolečka.
- Abyste mohli ovládat proud vzduchu v bočním směru, otočte vodorovné kolečko na ofukovacím otvoru doprava nebo doleva.

Přívod vzduchu do jednotlivých ofukovacích otvorů nastavíte ovladačem  ⇒ strana 76, obr. 87. Ofukovací otvory **3** a **4** můžete zavírat a otevírat jednotlivě:

Z otevřených ofukovacích otvorů proudí podle polohy ovladače  ⇒ strana 76, obr. 87 a podle venkovních klimatických podmínek ohřátý nebo neohřátý čerstvý, resp. chlazený vzduch. ■

Hospodárné zacházení s chlazením

V režimu chlazení ubírá kompresor klimatizace motoru jeho výkon, a tím ovlivňuje spotřebu pohonných hmot.

Pokud je v interiéru vozidla vlivem slunečního záření vysoká teplota, doporučujeme krátce vyvětrat, aby mohl horký vzduch uniknout.

Chlazení by se nemělo za jízdy zapínat, pokud jsou otevřená okna.

Jestliže můžete dosáhnout v interiéru požadované teploty bez spuštění chladicího zařízení, doporučujeme zvolit režim čerstvého vzduchu.



Životní prostředí

Šetřte-li pohonnými hmotami, snižujete vypouštění škodlivin. ■

Funkční závady

Pokud chladicí zařízení nepracuje při vnějších teplotách vyšších než +5 °C, došlo k funkční závadě. Může to mít následující důvody:

- Přepálila se pojistka klimatizace. Zkontrolujte pojistku, popř. ji vyměňte ⇒ strana 181.
- Chladicí zařízení se automaticky dočasně vypnulo, protože chladicí kapalina motoru má příliš vysokou teplotu ⇒ strana 10.

Nemůžete-li funkční závadu sami odstranit nebo se snižuje chladicí výkon, chladicí zařízení vypněte. Obratě se na odborný servis. ■

Rozjezd a jízda

Nastavení polohy volantu*

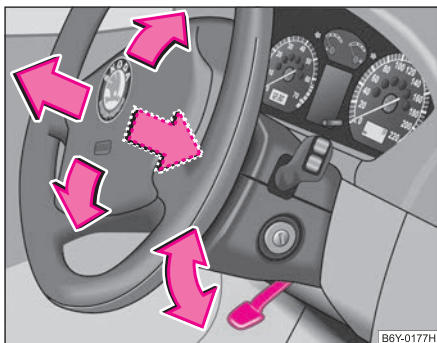

Obr. 89 Nastavitelný volant: páčka pod sloupkem řízení

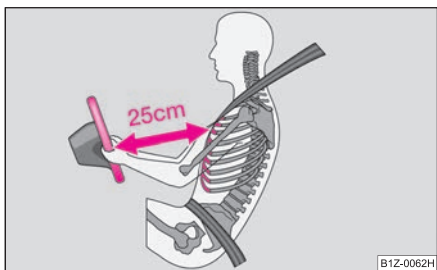

Obr. 90 Bezpečná vzdálenost od volantu

Volant můžete nastavit výškově i podélně.

- Nejprve nastavte sedadlo řidiče ⇒ strana 52.
- Sklopte dolů páčku pod volantem ⇒ obr. 89, ⇒ ⚠.

- Volant nastavte výškově a podélně do požadované polohy.
- Páčku zatlačte nahoru proti sloupku řízení až na doraz.

⚠ POZOR!

- Volant nesmíte nastavovat za jízdy!
- Pro řidiče je důležité udržovat od volantu odstup minimálně 25 cm ⇒ obr. 90. Jestliže tato minimální vzdálenost není dodržena, nemusí systém airbag plnit svou ochrannou funkci - při aktivaci může být životu nebezpečný!
- Z bezpečnostních důvodů můžete vozidlo používat, teprve až páčka zaklapne do původní polohy, jinak by mohl volant během jízdy neočekávaně změnit polohu - nebezpečí nehody!
- Pokud byste volant nastavili více směrem ke svému obličej, omezili byste tím v případě nehody ochrannou funkci airbagu řidiče. Přesvědčte se, jestli volant směřuje k hrudníku.
- Během jízdy držte volant pevně oběma rukama po stranách za vnější okraj v poloze 9 hodin a 3 hodiny. Volant nikdy nedejte v poloze 12 hodin ani jiným způsobem (např. uprostřed nebo za vnitřní okraj). V takovém případě byste si při aktivaci airbagu mohli přivodit těžká poranění paží, rukou a hlavy. ■

Spínací skříňka

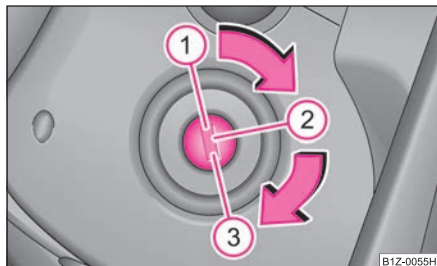

Obr. 91 Polohy klíče ve spínací skříňce

Zážehové motory

- ① - Vypnuté zapalování, motor vypnutý
- ② - Zapnuté zapalování
- ③ - Startování motoru

Vznětové motory

- ① - Přerušení přívodu paliva, vypnuté zapalování, motor vypnutý
- ② - Žhavení motoru, zapnuté zapalování
- Je-li zapnuto žhavení, nezapínejte žádné větší elektrické spotřebiče, aby se akumulátor zbytečně nezatežoval.
- ③ - Startování motoru

Pro všechna vozidla platí:

Poloha ①

Řízení zablokujete tak, že vyjmete klíč ze spínací skříňky a pootočíte volantem vlevo nebo vpravo, dokud pojistka volantu nezaskočí. Zásadně byste měli vždy, když opouštíte vozidlo, řízení zablokovat. Tím znesnadníte případnou krádež Vašeho vozidla ⇒ .

Poloha ②

Pokud nemůžete otočit klíčem do této polohy nebo to jde velmi těžko, uvolněte zámek řízení krátkými pohyby volantu na obě strany.

Poloha ③

V této poloze motor nastartujete. Současně se rozsvícená potkávací nebo dálková světla, popř. další větší elektrické spotřebiče krátkodobě vypnou. Po uvolnění klíče se klíč vrátí do polohy ②.

Před každým opakováním startování motoru musíte klíč vrátit do polohy ①. Tím se zabrání tomu, aby byl startován již běžící motor.

POZOR!

- Pokud je vozidlo v pohybu s vypnutým motorem, musí být klíč vždy ve spínací skříňce v poloze ② (zapnuté zapalování). Tato poloha je signalizována rozsvícením kontrolních světel. Pokud by toto pravidlo nebylo dodrženo, může dojít k nečekanému uzamknutí řízení – nebezpečí nehody!
- Klíč vyjměte ze spínací skříňky až po úplném zastavení a zajištění vozidla (zatažení ruční brzdy). Jinak by se zámek volantu mohl neočekávaně zamknout – nebezpečí nehody!
- Pokud vozidlo třeba jenom na okamžik opouštíte, vždy vytáhněte klíč ze spínací skříňky. To platí zejména v případě, že ve vozidle zůstávají děti. Děti by mohly nastartovat motor, nebo zapnout elektrické vybavení (např. elektrické ovládání oken) – nebezpečí poranění! ■

Startování motoru

Všeobecně

Motor můžete startovat pouze originálním klíčem.

- Před startováním motoru vyřaďte rychlost (u vozidel s automatickou převodovkou uveďte páku do polohy **P** nebo **N**) a pevně zatáhněte páku ruční brzdy.
- Během startování motoru úplně sešlápněte spojkový pedál – startér pak otáčí pouze motorem. ▶

- Po nastartování motoru okamžitě uvolněte klíč ve spínací skříňce, jinak by mohlo dojít k poškození startéru.

Po nastartování studeného motoru může krátkodobě dojít k zesílení hluchosti motoru, neboť se v hydraulickém vymezování vůle ventilů musí nejprve vytvořit tlak oleje. To je normální jev a není třeba se tím znepokojovat.

Když motor nenastartuje ...

Jako pomoc při startování můžete použít akumulátor jiného vozidla ⇒ strana 176.

Roztahovat lze pouze vozidla s mechanickou převodovkou. Vzdálenost, po kterou je vozidlo roztahováno, přitom nesmí překročit 50 m ⇒ strana 179.



POZOR!

- **Motor nikdy nenechávejte v chodu v nevětraných nebo v uzavřených prostorech. Výfukové plyny motoru obsahují mimo jiné jedovatý plyn – oxid uhelnatý, který je bez barvy a zápachu – nebezpečí ohrožení života! Oxid uhelnatý může vyvolat bezvědomí a být příčinou smrti.**
- **Vozidlo s motorem v chodu nenechávejte nikdy bez dozoru.**



Upozornění!

- Startér smí být uváděn do chodu (pozice klíče ve spínací skříňce ③) pouze tehdy, je-li motor v klidu. Pokud se startér ihned po vypnutí motoru uvede do chodu, může se startér nebo motor poškodit.
- Dokud teplota motoru nedosáhne provozní hodnoty, vyhýbejte se jízdě na plný plyn s vysokými otáčkami a s vysokým zatížením motoru - nebezpečí poškození motoru!
- Vozidla s katalyzátorem nespálujte roztahováním na úseku delším než 50 m. Mohlo by dojít k vniknutí nespáleného paliva do katalyzátoru a tam k jeho vznícení, což by vedlo k přehřátí a zničení katalyzátoru.



Životní prostředí

Motor nezahřívajte na místě. Ihned po nastartování vyjedte. Tím se motor rychleji zahřeje na provozní teplotu a sníží se tak produkce škodlivin do ovzduší. ■

Zážehové motory

Zážehové motory jsou vybaveny vícebodovým vstříkovacím systémem, který zajišťuje tvorbu optimální směsi paliva se vzduchem.

- Před startováním a ani během startování motoru nepřidávejte plyn.
- Pokud motor do 10 s nenastartuje, startování přerušte a po asi 30 s ho opakujte.
- Nestartuje-li motor ani při druhém pokusu o nastartování, je možné, že došlo k přepálení pojistky elektrického palivového čerpadla. Pojistku zkontrolujte, popř. vyměňte ⇒ strana 181.
- Pokud motor i nadále nespáluje, požádejte o pomoc v nejbližším odborném servisu.

Po nastartování **velmi horkého** motoru je vhodné mírně přidat plyn. ■

Vznětové motory

Žhavicí zařízení

Vznětové motory jsou vybavené žhavením, jehož doba se automaticky řídí podle teploty chladicí kapaliny a vnější teploty.

Po zapnutí zapalování se rozsvítí kontrolní světlo žhavení ☺.

Během žhavení nezapínajte žádné elektrické spotřebiče, aby nedocházelo ke zbytečnému zatěžování akumulátoru.

- Motor startujte bezprostředně po zhasnutí kontrolního světla žhavení ☺.
- U zahřátého motoru, resp. při teplotách nad +5 °C, se kontrolní světlo rozsvítí asi na sekundu. To znamená, že motor můžete startovat **okamžitě**.
- Pokud motor do 10 s nenastartuje, startování přerušte a po asi 30 s ho opakujte.
- Nestartuje-li motor ani při druhém pokusu o nastartování, je možné, že došlo k přepálení pojistky žhavicího zařízení. Pojistku zkontrolujte, popř. vyměňte ⇒ strana 181.
- Požádejte o pomoc v nejbližším odborném servisu. ►

Startování motoru po úplném vyprázdnění nádrže

Po úplném vyprázdnění nádrže a po načerpání motorové nafty může startování vznětového motoru trvat déle než obvykle – až kolem minuty. Je to dáno tím, že se během startování musí palivový systém nejprve naplnit. ■

Vypnutí motoru

- Motor vypnete otočením klíče ve spínací skříňce do polohy ①
⇒ strana 81, obr. 91.



POZOR!

- **Nikdy nevyplínejte motor, dokud vozidlo úplně nezastaví – nebezpečí nehody!**
- **Posilovač brzd pracuje pouze při běžícím motoru. Pokud brzdíte při vypnutém motoru, musíte na brzdový pedál působit větší silou. Jelikož nemůžete zastavit tak, jak jste zvyklí, může dojít k nehodě a vážným zraněním.**



Upozornění!

Po déletrvajícím vyšším zatížení motoru jej nevyplínejte ihned po ukončení jízdy, ale ponechte motor v chodu při volnoběžných otáčkách po dobu asi 2 minut. Zabráníte tak přehřátí odstaveného motoru.



Poznámka

- Po vypnutí zapalování může ventilátor chladiče ještě asi 10 minut běžet. Ventilátor se může znovu zapnout i po určité době, pokud se nahromaděním tepla zvýší teplota chladičí kapaliny, nebo se motor ještě dodatečně zahřeje působením silného slunečního záření.
- Práci v motorovém prostoru proto věnujte zvýšenou pozornost ⇒ strana 148, „Práce v motorovém prostoru“. ■

Řazení (mechanická převodovka)

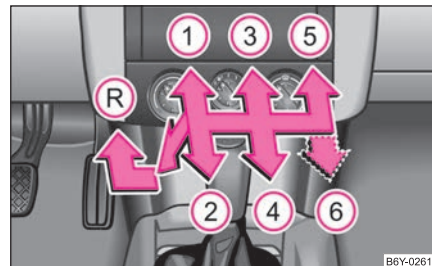

Obr. 92 Schéma řazení 5, popř. 6stupňové převodovky

Zpětný chod řadíte pouze u stojícího vozidla. Řadíte-li zpětný chod při běžícím motoru, je nutno se zcela sešlápnutým spojkovým pedálem krátce vyčkat, aby byl při řazení zpětného chodu omezen hluk převodovky.

Je-li zařazen zpětný chod a zapalování je zapnuto, svítí zpětné světlomety.



POZOR!

Zpětný chod nikdy neřadte za jízdy – nebezpečí nehody!



Poznámka

- Během jízdy nemá na řadicí páce ležet ruka, tlak ruky je přenášen na vidlici řazení v převodovce a může během doby vést k jejímu předčasnému opotřebení.
- Při řazení rychlostních stupňů vždy zcela sešlápněte spojkový pedál, abyste zabránili zbytečnému opotřebení a poškození spojky. ■

Ruční brzda

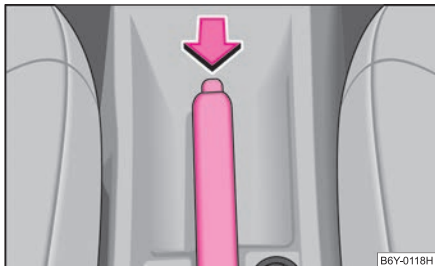



Obr. 93 Středová konzola: ruční brzda

Zatažení ruční brzdy

- Páku brzdy zatáhněte až úplně nahoru.

Uvolnění ruční brzdy

- Páku brzdy mírně nadzvedněte a **současně** stiskněte pojistné tlačítko ⇒ obr. 93.
- Držte pojistné tlačítko stisknuté a stlačte páku ruční brzdy úplně dolů ⇒ .

Je-li zatažena ruční brzda a zapalování zapnuto, svítí kontrolní světlo ruční brzdy .

Pokud se omylem rozjedete se zataženou ruční brzdou, zazní varovný tón a na informačním displeji* se zobrazí pokyn pro řidiče:

"Handbrake on" (Zatažená ruční brzda)

Varování o zatažené ruční brzdě se aktivuje po minimálně třech sekundách jízdy rychlostí vyšší než 6 km/h.

POZOR!

- Dbejte na to, abyste zataženou ruční brzdou vždy zcela uvolnili. Jen částečně uvolněná ruční brzda může vést k přehřátí zadních brzd a tím negativně ovlivnit funkci brzdového systému – nebezpečí nehody! Kromě toho se předčasně opotřebovává zadní brzdové obložení.
- Nikdy nenechávejte děti ve vozidle bez dozoru. Mohly by např. uvolnit ruční brzdou nebo vyřadit rychlostní stupeň. Vozidlo by se mohlo rozjet – nebezpečí nehody!

Upozornění!

Vždy po zastavení vozidla nejprve pevně zatáhněte ruční brzdou a pak ještě zařadte 1. rychlostní stupeň (mechanická převodovka), resp. nastavte volící páku do polohy P (automatická převodovka). ■

Pomoc při parkování*

Pomoc při parkování varuje před překážkami za vozidlem.

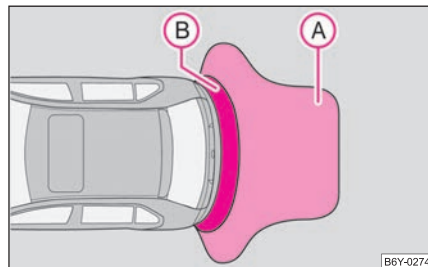

Obr. 94 Pomoc při parkování: dosah snímačů

Akustická pomoc při parkování umožňuje zjistit prostřednictvím ultrazvukových snímačů vzdálenost od zadního nárazníku vozidla k překážce. Snímače jsou umístěné v zadním nárazníku. ▶

Dosah snímačů

Varování začíná ve vzdálenosti asi 160 cm od překážky (oblast **A** ⇒ strana 84, obr. 94). Se zkracováním vzdálenosti se zkracuje interval mezi tónovými impulzy.

Ve vzdálenosti asi 30 cm (oblast **B**) se již ozývá nepřerušovaný tón – oblast nebezpečí. **Od tohoto okamžiku už dál necouvajte!**

Aktivace

Pomoc při parkování aktivujete, pokud je zapnuto zapalování, zařazením **zpětného chodu**. Aktivace se ohlásí krátkým zvukovým znamením.

Deaktivace

Pomoc při parkování deaktivujete vyřazením zpětného chodu.



POZOR!

- **Akustická signalizace při couvání nesmí nést odpovědnost z řidiče při parkování a podobných manévrech.**
- **Před couváním se přesto přesvědčte, zda se za vozidlem nenachází překážka menšího rozměru, např. kámen, tenký sloupek, oj přívěsu apod. Tato překážka by mohla ležet mimo snímanou oblast.**



Poznámka

- Při provozu s přívěsem je pomoc při parkování nefunkční (platí pro vozidla s tažným zařízením* zabudovaným z výroby).
- Pokud zní signalizace asi 5 s po zapnutí zapalování a zařazením zpětného chodu a v blízkosti vozidla není překážka, je v systému závada. Závadu nechte odstranit v odborném servisu.
- Aby byla pomoc při parkování funkční, musíte snímače udržovat v čistotě (bez námrazy apod.). ■

Tempomat (zařízení udržující rychlost)*

Úvod

Tempomat je zařízení umožňující udržování nastavené konstantní rychlosti vyšší než 30 km/h (20 mph), aniž byste museli mít sešlápnutý plynový pedál. Zvolená rychlost je udržována za předpokladu, že to výkon motoru či jeho brzdny účinek umožní. Využitím tempomatu – zejména na dlouhých úsecích – můžete „odlehčit noze na plynu“.



POZOR!

- **Vzhledem k bezpečnosti jízdy se tempomat nesmí používat za hustého provozu a při špatném stavu vozovky (např. náledí, kluzká vozovka, štěrk) – nebezpečí nehody!**
- **Abyste zabránili nechtěnému zapnutí tempomatu, vypněte jej vždy po použití.**



Poznámka

- Vozidla s mechanickou převodovkou: Pokud při zapnutém tempomatu přeažujete na volnoběh, vždy sešlápněte spojkový pedál! Jinak by mohlo dojít k vytočení motoru do vysokých otáček.
- Při jždě ve strmém klesání tempomat konstantní rychlost neudrží. Rychlost se zvyšuje působením vlastní hmotnosti vozidla. Přeřaďte proto včas na nižší rychlostní stupeň, nebo přibrzďujte vozidlo brzdou.
- U vozidel s automatickou převodovkou nelze tempomat zapnout, je-li volící páka v poloze **P, N, R** nebo **1**. ■

Zaznamenání rychlosti

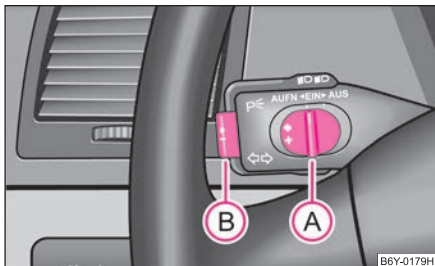

Obr. 95 Ovládací páčka:
tlačítka tempomatu

Tempomat se obsluhuje posuvným spínačem **A** a tlačítkem **B** na levé páčce vícefunkčního přepínače.

- Posuňte tlačítko **A** ⇒ obr. 95 do polohy **ON**.
- Po dosažení požadované rychlosti krátce stiskněte tlačítko **B**.

Po stisknutí tlačítka **B** je právě zaznamenaná rychlost udržována bez ovládní plynového pedálu.

Rychlost můžete **zvýšit** sešlápnutím plynového pedálu. Po uvolnění pedálu se rychlost **sníží** na dříve zaznamenanou hodnotu.

To však neplatí pro případ, že překročíte zaznamenanou rychlost o více než 10 km/h po dobu delší než 5 minut. Zaznamenaná rychlost se vymaže z paměti. Rychlost je nutno zaznamenat znovu.

Rychlost je možné **snížit** běžným způsobem. Sešlápnutím brzdového nebo spojkového pedálu dojde k dočasnému vypnutí tempomatu - ⇒ strana 86.



POZOR!

Zaznamenanou rychlost **smíte obnovit pouze tehdy, není-li pro aktuální dopravní situaci příliš vysoká.** ■

Změna zaznamenané rychlosti

Rychlost můžete měnit i bez použití plynového pedálu.

Zrychlení

- Zaznamenanou rychlost můžete **zvýšit** bez sešlápnutí plynového pedálu posunutím tlačítka **A** ⇒ obr. 95 doleva do polohy **RES**.
- Pokud držíte tlačítko v poloze **RES** stisknuté, rychlost se plynule zvyšuje. Po dosažení požadované hodnoty rychlosti tlačítko uvolněte. Tím se aktuální rychlost zaznamená do paměti.

Zpomalení

- Zaznamenanou rychlost můžete **snížit** stisknutím tlačítka **B**.
- Pokud v této poloze tlačítko držíte, rychlost se plynule snižuje. Po dosažení požadované rychlosti tlačítko uvolněte. Tím se aktuální rychlost zaznamená do paměti.
- Pokud tlačítko uvolníte při rychlosti nižší než 30 km/h, rychlost se nezaznamená, paměť se vymaže. Rychlost se musí po zvýšení rychlosti nad 30 km/h znovu zaznamenat tlačítkem **B** ⇒ obr. 95. ■

Dočasné vypnutí tempomatu

- Tempomat **dočasně vypnete** sešlápnutím brzdového nebo spojkového pedálu, u vozidel s automatickou převodovkou pouze pomocí brzdového pedálu.
- Tempomat rovněž vypnete, posunete-li tlačítko **A** ⇒ obr. 95 doprava do mezipolohy před polohu **OFF**. Tlačítko se poté vrátí do polohy **ON**.

Zaznamenaná rychlost zůstává zachována v paměti.

Zaznamenanou rychlost **znovu obnovíte** uvolněním spojkového nebo brzdového pedálu, u vozidel s automatickou převodovkou pouze brzdového pedálu, a krátkým posunutím tlačítka **A** ⇒ obr. 95 na doraz doleva do polohy **RES**. ▶

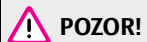
**POZOR!**

Zaznamenanou rychlost smíte obnovit pouze tehdy, není-li pro aktuální dopravní situaci příliš vysoká. ■

Úplné vypnutí tempomatu

- Posuňte tlačítko **(A)** ⇒ strana 86, obr. 95 až na doraz doprava do polohy **OFF**. ■

Automatická převodovka*

4stupňová automatická převodovka

Pokyny pro provoz s automatickou převodovkou

Řazení na vyšší a nižší rychlostní stupeň probíhá automaticky.

Rozjezd a jízda

- Sešlápněte brzdový pedál.
- Stiskněte blokovací tlačítko v hlavě volicí páky, nastavte ji do požadované polohy, např. **D** ⇒ strana 89, obr. 96 a blokovací tlačítko uvolněte.
- Chvilí počkejte, dokud převodovka nezařadí (je cítit lehké trhnutí).
- Uvolněte brzdový pedál a přidejte plyn ⇒ .

Zastavení

- Při krátkém zastavení, např. na křižovatkách, není nutné, abyste nastavili volicí páku do polohy **N**. Zcela postačuje brzdění. Motor však smí běžet pouze ve volnoběžných otáčkách.

Parkování

- Sešlápněte brzdový pedál.
- Zatáhněte pevně ruční brzdu.
- Stiskněte blokovací tlačítko, nastavte volicí páku do polohy **P** a tlačítko uvolněte.

Motor můžete **startovat** pouze v polohách **P** nebo **N** ⇒ strana 81.

Parkujete-li na rovině, nastavte volicí páku do polohy **P**. Na skloněné vozovce nejprve pevně zatáhněte ruční brzdu a teprve potom nastavte volicí páku do parkovací polohy. Tím se zmenší zatížení blokovacího mechanismu a později Vám to usnadní vyřazení volicí páky z polohy **P**.

Pokud za jízdy omylem posunete volicí páku do polohy **N**, musíte před nastavením volicí páky do polohy pro jízdu vpřed ubrat plyn a počkat na volnoběžné otáčky.

POZOR!

- Během volby jízdního režimu u stojícího vozidla s běžícím motorem nikdy nepřidávejte plyn - nebezpečí nehody!
- Nikdy nenastavujte volicí páku během jízdy do polohy **R** nebo **P** - nebezpečí nehody!
- Má-li vozidlo zůstat stát při zvoleném jízdním režimu s motorem ve volnoběhu, např. při stání a popojíždění před křižovatkou, musíte sešlápnout brzdový pedál, neboť při volnoběžných otáčkách není přenos síly zcela přerušen a vozidlo má tendenci se rozjíždět. ■

Polohy volicí páky

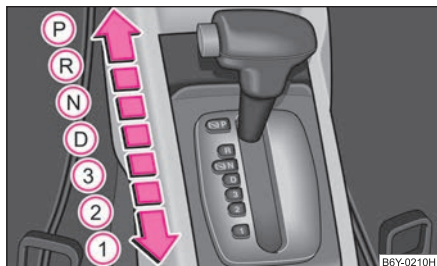

B6Y-0210H

Obr. 96 Volicí páka



B6Y-0281H

Obr. 97 Displej panelu přístrojů: polohy volicí páky

Nastavená poloha volicí páky se zobrazí na displeji panelu přístrojů výraznějším označení příslušného rychlostního stupně ⇒ obr. 97.

P – Parkovací poloha

V této poloze jsou hnací kola mechanicky zablokována.

Parkovací polohu můžete nastavit jen u stojícího vozidla ⇒ ⚠.

Chcete-li nastavit volicí páku do, popř. z této polohy, musíte stisknout blokovací tlačítko v hlavě volicí páky a současně sešlápnout brzdový pedál.

R – Zpětný chod

Zpětný chod smíte nastavit pouze u stojícího vozidla při volnoběžných otáčkách motoru ⇒ ⚠.

Chcete-li nastavit volicí páku do polohy **R** z polohy **P** nebo **N**, musíte stisknout blokovací tlačítko a současně sešlápnout brzdový pedál.

V poloze **R** svítí, pokud je zapnuté zapalování, zpětná světlá.

N – Neutrál (volnoběh)

V této poloze je zařazen neutrál (volnoběh).

Chcete-li nastavit volicí páku z polohy **N** do jiné polohy, musíte při rychlostech do 5 km/h, stejně jako u stojícího vozidla a při zapnutém zapalování, sešlápnout brzdový pedál (pokud je páka v této poloze déle než 2 s).

D – Trvalá poloha pro jízdu vpřed

Rychlostní stupně se v této poloze řadí automaticky nahoru či dolů podle zatížení motoru, rychlosti jízdy a podle dynamického programu řazení (DSP).

Chcete-li nastavit polohu **D** z polohy **N**, pokud rychlost vozidla nepřesahuje 5 km/h, popř. vozidlo stojí, musíte sešlápnout brzdový pedál ⇒ ⚠.

3 – Poloha pro jízdu ve vlnném terénu

Tuto volbu doporučujeme tehdy, když za určitých podmínek v poloze **D** dochází příliš často ke změně mezi rychlostními stupni.

První, druhý a třetí rychlostní stupeň se automaticky řadí podle zatížení motoru, způsobu a rychlosti jízdy. Čtvrtý rychlostní stupeň zůstává zablokován. Tím se zvyšuje brzdny účinek motoru při ubrání plynu ⇒ ⚠.

Chcete-li nastavit polohu **3** z polohy **D**, musíte stisknout blokovací tlačítko na hlavici volicí páky.

2 – Poloha pro jízdu v hornatém terénu

Tato poloha volicí páky je vhodná při dlouhém klesání.

První a druhý rychlostní stupeň se automaticky řadí v závislosti na zatížení motoru, způsobu a rychlosti jízdy. Třetí a čtvrtý rychlostní stupeň zůstávají zablokováni, aby se zabránilo zbytečnému řazení vyšších rychlostních stupňů. Tím se dále zvyšuje brzdny účinek motoru. ▶

Chcete-li nastavit polohu **2** z polohy **3**, nemusíte stisknout blokovací tlačítko na hlavici volicí páky.

1 - Poloha pro jízdu ve strmých horských úsecích

Tato poloha volicí páky je vhodná pro jízdu ve strmých horských úsecích.

Vozidlo používá pouze první rychlostní stupeň. Druhý, třetí a čtvrtý rychlostní stupeň zůstávají zablokovány. Tím je dosažen maximální možný brzdny účinek motoru.

Chcete-li nastavit polohu **1** z polohy **2**, musíte stisknout blokovací tlačítko na hlavici volicí páky.

V poloze **1** je použití tempomatu blokováno.

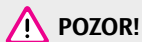

POZOR!

- **Nikdy nenastavujte volicí páku během jízdy do polohy R nebo P - nebezpečí nehody!**
- **Má-li vozidlo zůstat stát při zvoleném jízdním režimu s motorem ve volnoběhu, např. při stání a popojíždění před křižovatkou, musíte sešlápnout brzdový pedál, neboť při volnoběžných otáčkách není přenos síly zcela přerušen a vozidlo má tendenci se rozjíždět.**
- **Pokud je u stojícího vozidla zvolen některý jízdní režim, nesmíte v žádném případě omylem přidat plyn (např. rukou v motorovém prostoru). Vozidlo by se okamžitě rozjelo - za určitých okolností i tehdy, je-li zatažena ruční brzda - nebezpečí nehody!**
- **Než otevřete kapotu motorového prostoru a začnete pracovat na běžícím motoru, nastavte polohu P a pevně zatáhněte ruční brzdou - nebezpečí nehody! Respektujte bezpodmínečně bezpečnostní pokyny ⇒ strana 148, „Práce v motorovém prostoru“.**



Poznámka

- Pokud během jízdy omylem nastavíte polohu **N**, musíte před nastavením polohy **D** ubrat plyn a počkat na volnoběžné otáčky.
- Volicí páku sice můžete ručně nastavit do polohy **3**, **2** a **1**, avšak automatika zařadí teprve tehdy, když je již vyloučeno přetočení motoru. ■

Zámek volicí páky

Automatický zámek volicí páky

Volící páka je při zapnutém zapalování v polohách **P** a **N** uzamknutá. Chcete-li páku uvolnit z těchto poloh, musíte sešlápnout brzdový pedál a zároveň stisknout tlačítko na hlavici páky. Na informačním displeji* se zobrazí:

P LOCKED (P blokováno)

nebo

N LOCKED (N blokováno)

Kromě toho na krytu vedle volicí páky svítí symbol až do doby, než sešlápnete brzdový pedál.

Zpoždovací člen zajišťuje, že při plynulém přechodu přes polohu **N** (např. z **R** do **D**) není volící páka blokována. Tím se např. umožní vyhoupnutí uvízlého vozidla. Zámek zaskočí pouze tehdy, pokud není sešlápnut brzdový pedál a páka zůstane v poloze **N** déle než 2 s.

Zámek volicí páky je aktivní pouze u stojícího vozidla a při rychlosti do 5 km/h. Při vyšších rychlostech se v poloze **N** automaticky vypíná.

Blokovací tlačítko

Blokovací tlačítko na hlavici volicí páky brání nechtěnému navolení některých poloh volicí páky. Stisknutím blokovacího tlačítka zámek volicí páky uvolníte. ■

Zařízení kick-down

Zařízení kick-down umožňuje maximální zrychlení.

Pokud sešlápnete pedál plynu až na doraz, přeřadí automatika (v závislosti na rychlosti a počtu otáček) zpět na nižší rychlostní stupeň. K přerazení na následující vyšší rychlostní stupeň dojde teprve po dosažení maximálních přípustných otáček motoru. ▶

**POZOR!**

Mějte na paměti, že na hladké, kluzké vozovce se po zapnutí funkce kick-down mohou hnací kola protočit – nebezpečí smyku! ■

Dynamický program řízení

Automatická převodovka Vašeho vozidla je řízena elektronicky. Řazení rychlostních stupňů nahoru či dolů probíhá automaticky v závislosti na daném programu.

Při **mírném způsobu jízdy** volí převodovka nejehospodárnější program řízení. Včasnější řazení na vyšší a pozdější řazení na nižší rychlostní stupeň snižuje spotřebu pohonných hmot.

Při **razantním způsobu jízdy** s rychlými pohyby plynovým pedálem, při prudkém zrychlování a často se měnící rychlosti, při využívání maximální rychlosti nebo po sešlápnutí plynového pedálu do polohy kick-down se převodovka přepíná do oblasti sportovních programů. Pozdějším řazením vyšších stupňů se plně využívají výkonové možnosti motoru. K přeřazení na nižší rychlostní stupeň dochází při vyšších otáčkách než v hospodárných programech.

Výběr nevhodnějších jízdních programů je neustále probíhající proces. Nezávisle na tom je však možné rychlým sešlápnutím plynového pedálu přejít do sportovního programu. V tomto programu řadí převodovka nižší rychlostní stupeň, než jaký přísluší okamžité rychlosti, a tak umožňuje větší zrychlení (např. při předjíždění), aniž by bylo nutné sešlápnout pedál plynu až do oblasti kick-down. Po zařazení vyššího rychlostního stupně se při odpovídajícím stylu jízdy opět zvolí původní program.

Při jízdě v horách se řazení přizpůsobuje stoupání a klesání. Zamezí se tak neustálému přefazování při jízdě do kopce. Sešlápnutím brzdového pedálu se při jízdě z kopce automaticky přeřadí na nejbližší nižší rychlostní stupeň. Tak můžete využít brzdění motorem bez ručního řazení. ■

Nouzový program

Pro případ poruchy systému je k dispozici nouzový program.

Vyskytne-li se funkční závada na elektronice převodovky, pracuje převodovka dále, ale přepne se do některého z nouzových programů. Ten se hlásí rozsvícením, popř. zhasnutím všech segmentů na displeji.

- Převodovka sice řadí stejně jako předtím, avšak rázy při řazení jsou znatelně silnější.
- Převodovka již automaticky neřadí. Převodové stupně můžete nastavovat ručně, avšak v polohách **D**, **3** a **2** je k dispozici pouze třetí rychlostní stupeň. V polohách **1** a **R** je jako obvykle první rychlostní stupeň, resp. zpětný chod.

Jestliže se převodovka přepne na nouzový program, vyhledejte co nejdříve odborný servis a nechte poruchu opravit. ■

Roztahování a vlečení

Roztahování

Motor u vozidel s automatickou převodovkou nemůžete startovat roztahením nebo roztlačením ⇒ strana 177.

Pokud je akumulátor vybitý, můžete ke startování využít akumulátor jiného vozidla za použití startovacích kabelů ⇒ strana 176.

Vlečení

Pokud musíte vozidlo vléct, je bezpodmínečně nutné respektovat pokyny ⇒ strana 177. ■

Komunikace

Univerzální příprava pro telefon*

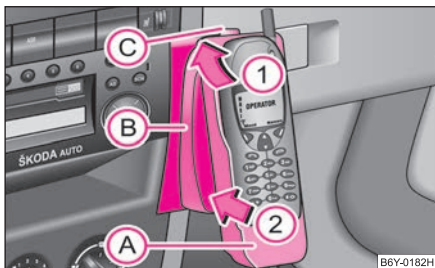

Obr. 98 Univerzální příprava pro telefon

Z výrobního závodu je dodáván držák pro telefon. Držák je umístěn na střední části přístrojové desky. Adaptér a telefon nejsou dodávány společností Škoda Auto.

Inicializace

- Vytáhněte klíč ze spínací skříňky.
- Nasaďte adaptér bez telefonu do držáku (B) nejprve ve směru šipky (1) ⇒ obr. 98, až se adaptér opře o doraz. Adaptér lehce zatlačte ve směru šipky (2) tak, aby zaklapnul.
- Zasuňte kabel adaptéru do zásuvky pro telefon. Zásuvka je umístěna pod středním panelem přístrojové desky.
- Zapněte zapalování.
- Vyčkejte 15 s a zapalování vypněte.
- Telefon nasaďte do adaptéru (A) (dle návodu výrobce) a zapněte zapalování.

Vyjmutí telefonu s adaptérem

- Stlačte tlačítko (C) a telefon vyjměte.

Inicializaci musíte provést pokud došlo:

- k prvnímu zapojení adaptéru;
- k odpojení a znovu připojení akumulátoru;
- k vytažení kabelu adaptéru ze zásuvky pro telefon.

Díky této výbavě můžete plně využívat přednosti běžného autotelefonu („hovor bez užití rukou - hands-free“ přes mikrofon zabudovaný ve vozidle, optimální možnosti přenosu s vnější anténou atd.). Kromě toho se trvale dobíjí akumulátor autotelefonu.

Pokud byste měli jakékoli nejasnosti, obraťte se na odborný servis.

Respektujte další pokyny ⇒ strana 92, „Mobilní telefony a vysílací zařízení“.

Mobilní telefony a vysílací zařízení

Montáž mobilních telefonů a vysílacích zařízení do vozidla doporučujeme provádět v servisu Škoda.

Společnost Škoda Auto připouští provoz mobilních telefonů a vysílacích zařízení s odborně instalovanou vnější anténou s max. vysílacím výkonem do 10 W.

O možnostech montáže a provozu mobilních telefonů a vysílaček s vyšším vysílacím výkonem než 10 W se bezpodmínečně informujte v servisech Škoda. Ty Vám sdělí, jaké jsou technické možnosti dovybavení stávajícími mobilními telefony a vysílačkami.

Během provozu mobilních telefonů a vysílacích zařízení může docházet k funkčním poruchám na elektronice Vašeho vozidla. Důvody mohou být následující:

- není použita vnější anténa;
- vnější anténa je chybně instalovaná;



- vysílací výkon přesahuje 10 W.

Proto **ve vozidle nesmíte používat** mobilní telefony nebo vysílací zařízení bez vnější antény, resp. s chybně instalovanou vnější anténou.

Navíc je třeba si uvědomit, že optimální dosah přístrojů lze zajistit pouze pomocí **vnější antény**.

POZOR!

- **Mobilní telefony nebo vysílací zařízení užívaná ve vozidle bez zvláštní vnější antény, resp. s chybně instalovanou vnější anténou, mohou být v důsledku zvýšeného elektromagnetického pole zdraví škodlivé.**
- Věnujte v první řadě pozornost řízení.
- Vysílací zařízení, mobilní telefon, resp. držák nesmíte montovat na kryt airbagu nebo do bezprostřední blízkosti jeho aktivací zóny. Při nehodě by došlo k poranění osob!

Poznámka

Respektujte instrukce k obsluze mobilních telefonů a vysílacích zařízení. ■

CD - měnič*

Vyjmutí a zasunutí zásobníku na CD

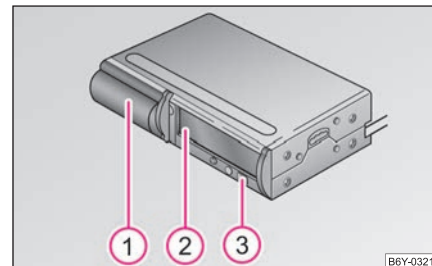

Obr. 99 CD - měnič

CD - měnič pro autorádio a navigační systém je umístěn pod sedadlem spolujezdce.

Vyjmutí zásobníku z měniče

- Odsuňte kryt zásobníku ① ⇒ obr. 99.
- Stiskněte tlačítko ③. Zásobník ② se automaticky vysune.
- Zásobník vyjměte.

Zasunutí zásobníku do měniče

- Zásobník zasuňte až na doraz v poloze šipkou nahoru ⇒ strana 94, obr. 100. Šipka na zásobníku musí směřovat do příhrádky.
- Zasuňte kryt zásobníku.

Po zasunutí zásobníku proběhne ověření počtu CD.

Není-li v přehrávači zásobník, v režimu CD se na displeji autorádia zobrazí **NO CD MAGAZINE**.

Zásobník můžete vyjmout i při vypnutém autorádiu. ▶

! Upozornění!

Po zasunutí zásobníku vždy uzavřete kryt zásobníku. Kryt chrání měnič před vniknutím nečistot a částic prachu, které mohou způsobit funkční závady.

i Poznámka

- V tomto návodu k obsluze jsou popsány pouze prvky potřebné pro provoz měniče CD.
- Další informace k nabídce nastavení naleznete v návodu k obsluze autorádia.
- Používejte pouze zásobníky na CD z originálního příslušenství Škoda. ■

Vkládání disků do zásobníku na CD

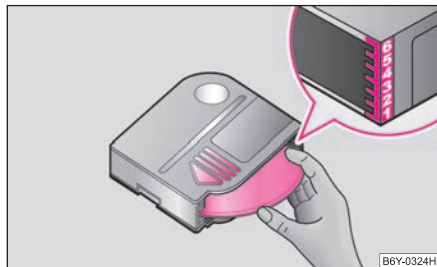

Obr. 100 Vkládání CD do zásobníku

- **Uchopte CD zvukovou stopou dolů** za středový otvor a vnější okraj.
- Zásobník držte v poloze šipkou nahoru ⇒ obr. 100.
- **Zasuňte CD zvukovou stopou dolů** jednotlivě do zásobníku, až je slyšet jejich zaklesnutí. Respektujte pořadí CD vyznačené na pravé straně zásobníku ⇒ obr. 100.

! Upozornění!

- Zásobník může pojmout šest standardních CD (průměr 12 cm). Nepoužívejte „singly“ o průměru 8 cm!
- Abyste vyloučili závady na přehrávači, nikdy nepoužívejte ochranné filmy nebo stabilizátory na CD (prodávají se jako příslušenství k CD). ■

Vyjmutí disků ze zásobníku na CD

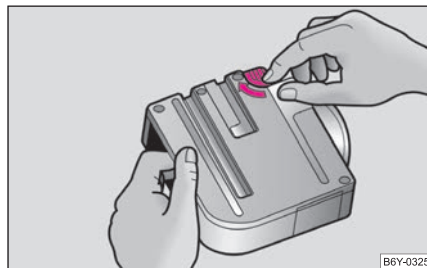

Obr. 101 Vyjmutí disků

- Otočte uvolňovací páčku ve směru šipky ⇒ obr. 101.
- CD lehce vytlačte otvorem na zadní straně zásobníku. **Dávejte pozor, aby CD nevypadla!**
- Vyjměte CD ze zásobníku. ■

Poslech CD

Na displeji autorádia se mohou zobrazit tyto informace:

- **SHFL** (Shuffleplay).
- **CD1 ... CD6** - přihrádka zásobníku na CD.
- **NO CD** - v zásobníku není žádný disk.



- **TR01, TR02** atd. - titul na zvoleném CD.



Poznámka

Bližší podrobnosti viz návod k obsluze autorádia. ■

Chybová hlášení

Na displeji autorádia se mohou zobrazit tato chybová hlášení:

- **NO CD CHANGER** - není připojen měnič CD se zásobníkem.
- **NO CD MAGAZINE** - v měniči CD není zásobník.
- **NO CD** - zvolená příhrádka v zásobníku měniče CD je prázdná.
- **SURFACE** - ve zvolené příhradce je CD vloženo zvukovou stopou nahoru. ■

Tipy k provozu CD - měniče

Respektujte, prosím, následující doporučení k používání CD - měniče.

- Pro zajištění bezchybné, vysoce kvalitní reprodukce CD, používejte pouze čistá CD, která nejsou poškrábána ani poškozena.
- Na CD nelepte žádné etikety.
- Nepoužívaná CD vždy uložte do určené příhrádky na CD z originálního příslušenství Škoda nebo do originálních krabiček.
- Nikdy nevystavujte CD přímému slunečnímu záření.
- K čištění CD použijte měkký hadřík, který neuvolňuje vlákna. CD otírejte ze středu směrem k jeho okraji. Silné znečištění lze odstranit běžným čističem CD.
- Nikdy nepoužívejte kapaliny jako benzin, ředidlo nebo čistič na gramofonové desky, protože byste mohli povrch CD poškodit! ■

Bezpečnostní opatření u přístrojů s laserovým paprskem

Přístroje s laserovým paprskem jsou rozděleny do bezpečnostních tříd 1 - 4 podle normy DIN IEC 76 (CO) 6/VDE 0837.

Přehrávač CD Škoda odpovídá bezpečnostní třídě 1.

Laserový paprsek použitý u přístrojů třídy 1 má tak nízkou energii, resp. je tak odstíněný, že při správném použití nevzniká žádné nebezpečí.



POZOR!

Pozornost věnujte v prvé řadě řízení!



Poznámka

Neodstraňujte kryt přístroje. Přístroj neobsahuje žádné díly, u kterých může uživatel provádět údržbu. ■

Záruka

Pro autorádio, kterým bylo vozidlo vybaveno z výroby, platí stejné záruční podmínky jako pro nová vozidla.



Poznámka

Škoda ve smyslu záruky nesmí vzniknout v důsledku neodborné manipulace se zařízením nebo neodborné opravy. Kromě toho nesmí být povrch přístroje poškozen. ■

Technické parametry autorádia



Poznámka

Reproduktory ve voze jsou konstrukčně odladěny na výstupní výkon autorádia 20 W. ■

Bezpečnost

Pasivní bezpečnost

Zásadně platí

Bezpečnost především

Prvky pasivní bezpečnosti snižují riziko zranění v případě nehody.

V této části návodu najdete důležité informace, tipy a upozornění k tématu pasivní bezpečnosti týkající se Vašeho vozidla. Shrnutí jsme zde vše, co je třeba vědět například o bezpečnostních pásích, airbagu, dětské sedačce a bezpečné přepravě dětí. Vezměte na vědomí především pokyny a varování v této části návodu – a to ve Vašem vlastním zájmu a v zájmu všech spolucestujících.



POZOR!

- **Tato kapitola obsahuje důležité informace pro řidiče i jeho spolucestující o tom, jak zacházet s vozidlem. Další důležité informace, které se týkají Vaší bezpečnosti a bezpečnosti Vašich spolucestujících, najdete také v dalších kapitolách tohoto návodu k obsluze.**
- **Kompletní palubní literatura by měla být stále ve vozidle. To platí zejména pro případ, pokud vozidlo půjčujete nebo prodáte. ■**

Bezpečnostní vybavení

Bezpečnostní vybavení je součástí ochrany cestujících a v případě nehody může snížit nebezpečí poranění.

Svou bezpečnost a bezpečnost spolucestujících nenechávejte „náhodě“. Bezpečnostní vybavení může v případě nehody snížit riziko poranění. Následující výčet zahrnuje jen část bezpečnostního vybavení Vašeho vozidla:

- tříbodové bezpečnostní pásy pro všechna sedadla*;
- omezovač síly pásů na předních sedadlech*;

- předepínače pásů na předních sedadlech;
- nastavení výšky pásů na předních sedadlech;
- čelní airbagy*;
- boční airbagy*;
- upevňovací oka pro dětskou sedačku se systémem „ISOFIX“;
- výškově nastavitelné hlavové opěrky;
- nastavitelný sloupek řízení.

Uvedené součásti bezpečnostního vybavení pracují souběžně, aby v případě nehody co možná nejlépe ochránily Vás a Vaše spolucestující. Bezpečnostní vybavení Vám ani Vašim spolucestujícím nepomůže, pokud nesedíte ve správné poloze nebo pokud toto vybavení špatně nastavíte nebo je nepoužíváte.

Z tohoto důvodu Vás informujeme, proč je toto vybavení tak důležité, jak Vás chrání, na co si musíte při jejich používání dávat pozor a jak Vy a Vaši spolucestující můžete dosáhnout co nejvyšší účinnosti bezpečnostního vybavení. Tento návod obsahuje důležité varovné pokyny, které byste měli Vy i Vaši spolucestující respektovat, abyste snížili nebezpečí zranění.

Bezpečnost se týká každého! ■

Před každou jízdou

Řidič nese odpovědnost za své spolucestující a za provozní spolehlivost vozidla.

Pro vlastní bezpečnost a bezpečnost spolucestujících respektujte před každou jízdou tyto pokyny.

- Přesvědčte se o bezchybné funkci světlometů a směrových světel.
- Zkontrolujte tlak v pneumatikách.
- Zjistěte, zda všechna okna poskytují dobrý výhled.

- Vezete-li zavazadla, bezpečně je připevněte ⇒ strana 57, „Nakládání do zavazadlového prostoru“.
- Přesvědčte se, že se do oblasti pedálů nemohou dostat žádné předměty.
- Zpětná zrcátka, přední sedadlo a hlavovou opěrku nastavte podle své tělesné výšky.
- Upozorněte spolucestující, aby si hlavové opěrky nastavili podle své tělesné výšky.
- Děti zajistěte ve vhodné dětské sedačce a správně připnutými bezpečnostními pásy ⇒ strana 114, „Bezpečná přeprava dětí“.
- Zaujměte správnou polohu sezení. Upozorněte spolucestující, aby tak rovněž učinili.
- Správně si připněte bezpečnostní pás. Upozorněte také spolucestující, aby se řádně připoutali ⇒ strana 103, „Jak správně připnout bezpečnostní pás?“.

Co ovlivňuje bezpečnost jízdy?

Bezpečnost jízdy závisí v rozhodující míře na stylu jízdy a na chování všech cestujících.

Jako řidič nesete odpovědnost za sebe i své spolucestující. Je-li ohrožena Vaše bezpečnost, ohrožujete nejen sebe, ale i ostatní účastníky silničního provozu. Respektujte proto tyto pokyny.

- Nenechávejte odvádět svou pozornost od řízení, např. spolucestujícími nebo telefonním hovorem.
- Nikdy neřídte, je-li omezena Vaše schopnost řízení vozidla, např. léky, alkoholem nebo drogami.
- Dodržujte dopravní předpisy a povolenou rychlost.
- Rychlost jízdy přizpůsobte stavu vozovky, dopravní situaci a povětrnostním podmínkám.
- Při dlouhých cestách dělejte pravidelné přestávky - minimálně každé dvě hodiny. ■

Správná poloha sedadel

Správná poloha sezení řidiče

Správné usazení řidiče je důležité pro bezpečnou a uvolněnou jízdu.

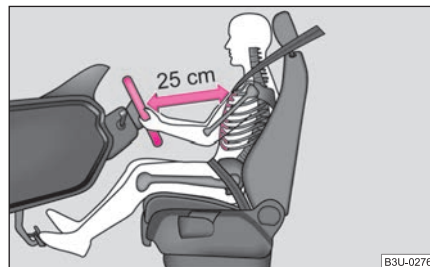

Obr. 102 Správná vzdálenost řidiče od volantu

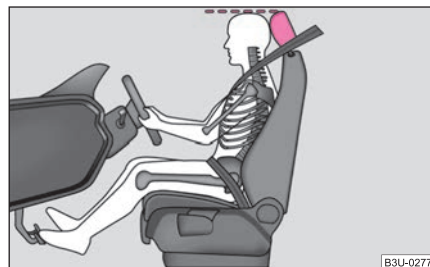

Obr. 103 Správné nastavení hlavové opěrky

Pro Vaši bezpečnost a pro snížení rizika poranění v případě nehody doporučujeme toto nastavení.

- Nastavte vzdálenost mezi volantem a hrudníkem tak, aby byla nejméně 25 cm ⇒ obr. 102.
- Sedadlo nastavte v podélném směru tak, abyste mohli mírně pokrčenýma nohama sešlápnout pedály na doraz. ▶

- Sklon zádové opěry nastavte tak, abyste mohli mírně pokrčenými rukama dosáhnout na nejvyšší bod volantu.
- Hlavovou opěrku nastavte tak, aby její horní hrana byla pokud možno v jedné přímce s temenem Vaší hlavy ⇒ [strana 98, obr. 103](#).
- Připněte si správně bezpečnostní pás ⇒ [strana 103](#), „Jak správně připnout bezpečnostní pás?“.

Nastavení sedadla řidiče ⇒ [strana 52](#), „Nastavení předních sedadel“.

POZOR!

- **Přední sedadla, hlavové opěrky a bezpečnostní pásy je vždy nutné nastavit podle tělesné výšky, aby Vám a Vaším spolucestujícím poskytl optimální ochranu.**
- **Pro řidiče je důležité udržovat od volantu odstup minimálně 25 cm ⇒ [strana 98, obr. 102](#). Jestliže tato minimální vzdálenost není dodržena, nemusí systém airbag plnit svou ochrannou funkci – při aktivaci může být životu nebezpečný!**
- Během jízdy držte volant pevně oběma rukama po stranách za vnější okraj v poloze 9 hodin a 3 hodiny. Volant nikdy nedejte v poloze 12 hodin ani jiným způsobem (např. uprostřed nebo za vnitřní okraj). V takovém případě byste si při aktivaci airbagu mohli přivodit těžká poranění paží, rukou a hlavy.
- Během jízdy nesmějí být zádové opěry sklopeny příliš dozadu, protože by tím byla omezena účinnost bezpečnostních pásů a systému airbag – nebezpečí poranění!
- V prostoru určeném pro nohy se nesmějí ukládat žádné předměty, protože při náhlé změně jízdy nebo brzdění se mohou dostat do prostoru pedálů. Pak byste nebyli schopni sešlápnout spojku, brzdit nebo přidat plyn. ■

Správná poloha sezení spolujezdce

Spolujezdec musí dodržovat odstup od přístrojové desky minimálně 25 cm, aby mu airbag v případě aktivace poskytl maximální možnou ochranu.

Pro bezpečnost spolujezdce a pro snížení rizika zranění v případě nehody doporučujeme toto nastavení.

- Nastavte sedadlo spolujezdce co nejvíce dozadu.
- Hlavovou opěrku nastavte tak, aby její horní hrana byla pokud možno v jedné přímce s temenem Vaší hlavy ⇒ [strana 98, obr. 103](#).
- Připněte si správně bezpečnostní pás ⇒ [strana 103](#), „Jak správně připnout bezpečnostní pás?“.

Ve výjimečných případech můžete airbag spolujezdce vypnout ⇒ [strana 112](#), „Vypínání airbagů“.

Nastavení sedadla spolujezdce ⇒ [strana 52](#), „Nastavení předních sedadel“.

POZOR!

- **Přední sedadla, hlavové opěrky a bezpečnostní pásy je vždy nutné nastavit podle tělesné výšky, aby Vám a Vaším spolucestujícím poskytl optimální ochranu.**
- **Pro spolujezdce je důležité udržovat od přístrojové desky odstup minimálně 25 cm. Jestliže tato minimální vzdálenost není dodržena, nemusí systém airbag plnit svou ochrannou funkci – při aktivaci může být životu nebezpečný!**
- **Za jízdy mějte nohy vždy v prostoru určeném pro nohy – nikdy je nepokládejte na přístrojovou desku, do oken nebo na sedadla! V případě brzdění nebo nehody byste se tak vystavovali zvýšenému nebezpečí poranění. Při aktivaci airbagu si při nesprávném sezení můžete přivodit smrtelná zranění!**
- **Během jízdy nesmějí být zádové opěry sklopeny příliš dozadu, protože by tím byla omezena účinnost bezpečnostních pásů a systému airbag – nebezpečí poranění! ■**

Správná poloha sezení spolucestujících na zadních sedadlech

Spolucestující na zadních sedadlech musejí sedět vzpřímeně, mít nohy v prostoru před sedadly a být správně připoutáni.

Aby se snížilo riziko zranění v případě náhlého brzdění nebo nehody, musejí cestující na zadních sedadlech respektovat následující pokyny.

- Hlavové opěrky nastavte tak, aby jejich horní hrana byla pokud možno v jedné přímce s temenem hlavy ⇒ strana 98, obr. 103.
- Připněte si správně bezpečnostní pás ⇒ strana 103, „Jak správně připnout bezpečnostní pás?“.
- Pokud ve vozidle převážíte děti, použijte vhodné zádržné systémy ⇒ strana 114, „Bezpečná přeprava dětí“.



POZOR!

- **Hlavové opěrky je vždy nutné nastavit podle tělesné výšky, aby Vám a Vaším spolucestujícím poskytly optimální ochranu.**
- **Za jízdy mějte nohy vždy v prostoru určeném pro nohy – nikdy je nepokládejte do oken nebo na sedadla! V případě brzdění nebo nehody byste se tak vystavovali zvýšenému nebezpečí poranění. Při aktivaci airbagu si při nesprávném sezení můžete přivodit smrtelná zranění!**
- **Pokud spolucestující na zadních sedadlech nesedí vzpřímeně, zvyšuje se riziko zranění způsobené nesprávným vedením bezpečnostních pásů. ■**

Příklady nesprávné polohy sezení

Nesprávná poloha sezení cestujících může být příčinou těžkých zranění nebo i smrti.

Bezpečnostní pásy zaručují optimální ochranu jen tehdy, jsou-li správně připnuté. Nesprávná poloha sezení výrazně snižuje ochrannou funkci bezpečnostních pásů a zvyšuje riziko zranění způsobené nesprávným vedením pásů. Jako řidič zodpovídáte za sebe, za Vaše spolucestující a zejména za přepravované děti. Nikdy nedovolte, aby některý cestující za jízdy seděl nesprávně.

Následující výčet zahrnuje příklady poloh sezení, které jsou pro cestující nebezpečné. Tento výčet není úplný, chceme Vás na toto téma alespoň upozornit.

Proto nikdy při jízdě ve vozidle:

- nestůjte;
- nestůjte na sedadlech;
- neklečte na sedadlech;
- nenaklánějte zádovou opěru příliš dozadu;
- nenahýbejte se k přístrojové desce;
- nelehejte si na zadní sedadla;
- neseďte jen na přední části sedadla;
- při sezení se nevyklánějte do strany;
- nevyklánějte se z okna;
- nevystřkujte nohy z okna;
- nepokládejte nohy na přístrojovou desku;
- nepokládejte nohy na sedadlo;
- nepřepřavujte nikoho v prostoru nohou;
- nejezděte bez připnutých bezpečnostních pásů;
- nezdržujte se v zavazadlovém prostoru.



POZOR!

- **Cestující, který nesedí správně, se v případě aktivace airbagu vystavuje při zasažení airbagem životu nebezpečným zraněním.**
- **Před zahájením jízdy zaujměte správnou polohu sezení a během jízdy polohu neměňte. Poučte také spolucestující, aby se správně posadili a polohu za jízdy neměnili. ■**

Bezpečnostní pásy

Proč bezpečnostní pásy?



Obr. 104 Připoutaný řidič

Je prokázáno, že bezpečnostní pásy poskytují při nehodách velmi dobrou ochranu ⇒ obr. 104. Ve většině zemí je proto používání bezpečnostních pásů předepsáno zákonem.

Bezpečnostní pásy, které jsou správně připnuté, udržují cestující na sedadlech ve správné poloze ⇒ obr. 104. Pásy redukuje ve značné míře pohybovou energii. Kromě toho omezují nekontrolované pohyby, v důsledku kterých může docházet k těžkým úrazům.

Cestující se správně připnutými bezpečnostními pásy mají pak velkou výhodu v tom, že pohybová energie je bezpečnostními pásy optimálně rozložena. Také konstrukce přední části vozidla a ostatní prvky systému pasivní bezpečnosti, jako např. systém airbag, zaručují optimální rozložení a pohlcení pohybové energie při nárazu. Vznikající energie se tím minimalizuje a riziko poranění se snižuje.

Statistiky dopravních nehod dokazují, že řádně připnuté bezpečnostní pásy snižují riziko zranění a výrazně zvyšují šanci na přežití i při těžké nehodě ⇒ strana 102.

Při přepravě dětí musíte respektovat zvláštní bezpečnostní hlediska ⇒ strana 114, „Bezpečná přeprava dětí“.

POZOR!

- **Bezpečnostní pás si připněte před každou jízdou - i v městském provozu! To platí i pro spolujezdce na zadních sedadlech - nebezpečí poranění!**
- **I těhotné ženy musí mít bezpečnostní pás stále připnutý. Jen to zaručuje nejlepší ochranu pro ještě nenarozené dítě ⇒ strana 103, „Připnutí tříbodových samonavíjecích pásů“.**
- **Na ochrannou funkci bezpečnostních pásů má velký vliv jejich vedení. Správné použití bezpečnostních pásů je popsáno na následujících stranách.**

Poznámka

Respektujte odlišná zákonná ustanovení pro používání bezpečnostních pásů. ■

Fyzikální zákony čelního nárazu

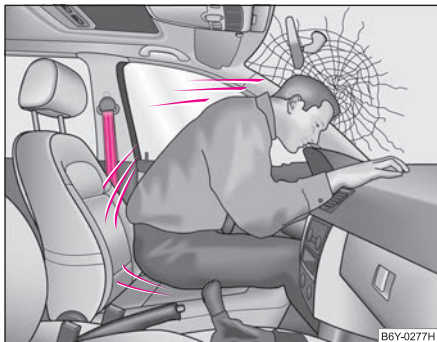

Obr. 105 Nepřipoutaný řidič je vržen dopředu



Obr. 106 Nepřipoutaný spolujezdec ze zadního sedadla je vržen dopředu

Fyzikální zákony čelního nárazu lze jednoduše vysvětlit takto:

Jakmile se dá vozidlo do pohybu, vozidlo i uvnitř sedící osoby získávají určitou pohybovou, tzv. kinetickou energii. Velikost kinetické energie v rozhodující míře závisí na rychlosti a na celkové hmotnosti vozidla včetně osob v něm. Se stoupající rychlostí a přibývající hmotností musí být v případě nehody pohlceno více energie.

Rychlost vozidla tedy hraje nejdůležitější roli. Pokud se například rychlost z 25 km/h zdvojnásobí na 50 km/h, kinetická energie se tím čtyřnásobí.

Rozšířený názor, že při lehkém nárazu lze tělo zapřít rukama, je mylný. Již při nízkých rychlostech nárazu působí na tělo síly, které nelze takto překonat.

Při rychlosti jen asi 30 až 50 km/h budou při nárazu na tělo působit síly, které mohou lehce překročit hodnotu až 10 000 N (newtonů). To odpovídá hmotnosti asi jedné tuny (1 000 kg).

Při čelním nárazu jsou nepřipoutaní cestující vrženi nekontrolovaně dopředu a narážejí na vnitřní části vozidla, jako např. na volant, přístrojovou desku, čelní sklo ⇒ obr. 105. Osoby sedící ve vozidle, které nemají připnuté bezpečnostní pásy, mohou být podle okolností dokonce z vozidla vymrštnuty. To může vést až k smrtelným úrazům.

Je důležité, aby se připoutali i cestující na zadních sedadlech, protože by se mohli při nehodě nekontrolovaně pohybovat vozidlem. Nepřipoutaný spolucestující na zadním sedadle neohrožuje pouze sebe, ale i osoby na předních sedadlech ⇒ obr. 106. ■

Důležité pokyny k použití bezpečnostních pásů

Správné použití bezpečnostních pásů výrazně snižuje nebezpečí úrazu!

! POZOR!

- Bezpečnostní pás nesmí být zaklesnutý nebo překroucený a nesmí se otírat o ostré hrany.
- Pro maximální ochrannou funkci pásů má velký význam jejich správné připnutí ⇒ strana 103, „Jak správně připnout bezpečnostní pás?“.
- Jedním bezpečnostním pásem nesmí být současně připoutány dvě osoby (ani děti).
- Maximálního ochranného účinku bezpečnostních pásů může být dosaženo pouze při správném nastavení sedadel ve vozidle ⇒ strana 98, „Správná poloha sedadel“.

⚠ POZOR! Pokračování

- Bezpečnostní pás nesmí být veden přes pevné nebo snadno rozbitné předměty uložené v kapsách oděvu (jako jsou např. tužky, brýle, svazek klíčů apod.), neboť tyto mohou být příčinami zranění.
- Vícevrstvé volné oblečení, např. kabát přes sako, negativně ovlivňuje bezpečné sezení a funkci bezpečnostních pásů.
- Je zakázáno používat svorky či podobné předměty umožňující nastavení pásů dle tělesných proporcí.
- Bezpečnostní pás smí být připnut pouze do zámku toho pásu, který patří k příslušnému sedadlu. Nesprávné připnutí pásu snižuje jeho ochranné vlastnosti a zvyšuje se riziko zranění.
- Opěry předních sedadel nesmějí být sklápěny příliš dozadu, jinak mohou bezpečnostní pásy pozbýt svůj ochranný účinek.
- Bezpečnostní pásy je nutno udržovat v čistotě. Znečištění pásů může ovlivnit činnost navijecí automatiky ⇒ strana 143, „Bezpečnostní pásy“.
- Zaváděcí otvor pro západky zámku pásu nesmí být ucpán papírem ani ničím podobným, neboť by pak jazýček bezpečnostního pásu nezapadl.
- Stav bezpečnostních pásů pravidelně kontrolujte. Jestliže zjistíte poškození tkaniny, spojení, navijec nebo zámku, nechte pás neprodleně vyměnit v odborném servisu.
- Bezpečnostní pásy nesmíte demontovat ani jinak upravovat. Nepokoušejte se pásy opravovat svépomocí.
- Poškozené bezpečnostní pásy nebo pásy, které byly při dopravní nehodě zatíženy a tím nataženy, je nutno vyměnit v odborném servisu nové. Kromě toho je nutno přikontrolovat ukotvení pásů.
- V některých zemích mohou být použity bezpečnostní pásy, jejichž funkce je odlišná od pásů popsaných na následujících stranách. ■

Jak správně připnout bezpečnostní pás?

Připnutí třibodových samonavijecích pásů

Nejdříve si připněte pásy, pak startujte motor!



Obr. 107 Průběh ramenního a pánevního pásu

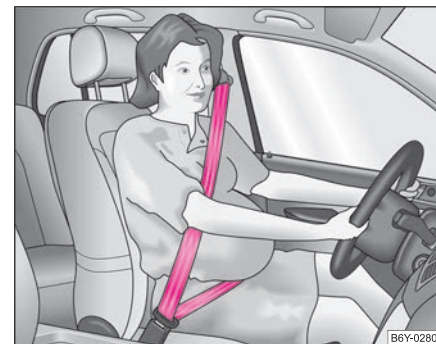

Obr. 108 Průběh třibodových bezpečnostních pásů u těhotné ženy

- Než si připnete bezpečnostní pás, nastavte přední sedadlo a hlavovou opěrku do správné polohy ⇒ strana 98, „Správná poloha sedadel“.

- Pomalu přetáhněte pás za jazýček přes hrudník a pánev ⇒ .
- Zasuňte jazýček pásu do zámku u příslušného sedadla, až slyšitelně zapadne.
- Přezkoušejte tahem, zda pás bezpečně zapadl do zámku.

Každý tříbodový bezpečnostní pás je vybavený automatickým samonavíjením pásu. Samonavíjecí pásy umožňují při pomalém tahu plnou volnost pohybu. Při prudkém brzdění je mechanika navíječů automaticky zablokuje. Pásky se zablokuje i při zrychlení, při jízdě ze svahu a v zatáčkách.

Bezpečnostní pásy musí používat i těhotné ženy ⇒ .

POZOR!

- **Ramenní pás nikdy nesmí vést přes krk, nýbrž přibližně středem ramene, a musí dobře přiléhat k horní části těla. Pánevní pás musí vést přes pánev, ne přes břicho, a musí vždy pevně přiléhat k tělu ⇒ strana 103, obr. 107. V případě potřeby pás upravte.**
- **Těhotné ženě musí pánevní pás přiléhat co možná nejnižší k pánvi, aby nebyl pásem vyvíjen tlak na spodní část břicha.**
- **Dbejte na správný průběh bezpečnostních pásů. Chybné vedené bezpečnostní pásy mohou i při lehkých nehodách způsobit zranění.**
- **Příliš volně vedený bezpečnostní pás může způsobit zranění, protože se tělo během nehody pohybuje na základě pohybové energie dále dopředu a teprve pak je náhle zachyceno.**
- **Zasuňte jazýček jen do zámku bezpečnostního pásu, který přísluší k danému sedadlu. Pokud se tak nestane, omezí se ochranná funkce pásu a zvyšuje se riziko zranění. ■**

Nastavení výšky pásů



Obr. 109 Přední sedadlo: nastavení výšky pásů

Výškovým nastavením můžete průběh tříbodových bezpečnostních pásů v oblasti ramene přizpůsobit fyzickým rozměrům řidiče a spolujezdce.

- Zatláče na horní průvlak pásu a posuňte uchycení pásu požadovaným směrem nahoru nebo dolů ⇒ obr. 109.
- Po nastavení výšky přezkoušejte správné zapadnutí horního uchycení pásu krátkými trhnutím.

POZOR!

Výšku pásu nastavte tak, aby ramenní část pásu procházela přibližně středem ramene, v žádném případě ne přes krk.

Poznámka

K přizpůsobení výšky pásu můžete použít u předních sedadel i nastavování výšky sedáku*. ■

Odepnutí bezpečnostních pásů

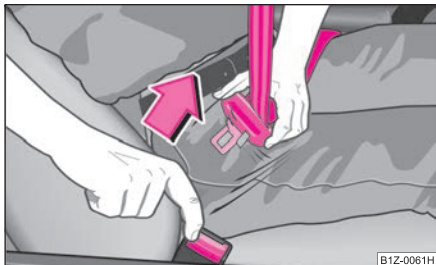

Obr. 110 Uvolnění jazýčku pásu ze zámku

- Stiskněte červené tlačítko v zámku pásu ⇒ obr. 110. Jazýček vyskočí ze zámku tlakem pružiny.
- Pás vedte rukou zpět, abyste usnadnili jeho samonavíjení až do úplného navinutí.

Plastový doraz na pásu zajišťuje pohotovostní polohu jazýčku pásu pro připoutání. ■

Bederní pás

Zadní prostřední sedadlo je vybaveno bederním pásem.

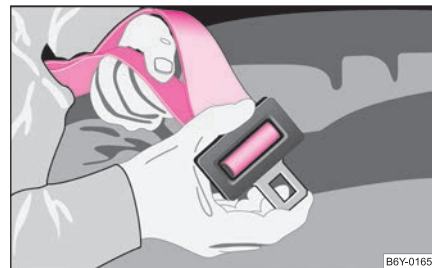

Obr. 111 Prodloužení bederního pásu

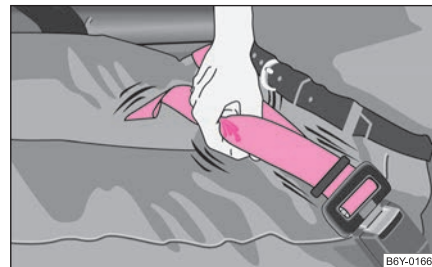

Obr. 112 Zkrácení bederního pásu

Obsluha zámku dvoubodového bederního pásu je shodná s obsluhou třibodových automatických pásů.

Prodloužení délky pásu

- Jazýček pásu přidržeťte kolmo k pásu a popotažením nastavte požadovanou délku pásu ⇒ obr. 111.

Zkrácení délky pásu

- Zatáhněte za volný konec pásu ⇒ obr. 112.

- Volný konec pásu provlékněte plastovou přezkou na pásu.

U některých vozidel je místo bederního pásu klasický tříbodový pás ⇒ strana 106.

POZOR!

- **Přípevněný bederní pás by měl vždy těsně doléhat k pánvi, v případě potřeby je nutno pás dotáhnout.**
- **Z bezpečnostních důvodů musí být jazýček nepoužitého bederního pásu vždy zasunut do zámku.**

Poznámka

Vozidla skupiny N1 nejsou vybavena třetím bezpečnostním pásem na zadních sedadlech. Vozidlo je určeno pouze pro čtyři osoby! ■

Tříbodový pás na zadním prostředním sedadle*

Použití pásu je shodné jako u klasických tříbodových pásů na levé, resp. pravé straně (vpředu i vzadu). Tříbodový pás na zadním prostředním sedadle je nutno připnout nejdříve, aby bylo možné bederní část popruhu provléknout mezi zámek pásu pro pravý zadní tříbodový pás a zádovou opěrou, čímž dojde k zamezení křížení popruhů prostředního a krajního pásu.

POZOR!

Tříbodový bezpečnostní pás může spolehlivě plnit svou funkci pouze tehdy, je-li zádová opěra zadních sedadel správně zajištěna ⇒ strana 55.

Poznámka

Vozidla skupiny N1 nejsou vybavena třetím bezpečnostním pásem na zadních sedadlech. Vozidlo je určeno pouze pro čtyři osoby! ■

Předepínače pásů

Předepínače pásů na navijecích předních tříbodových pásů zvyšují bezpečnost **připoutaného** řidiče a spolujezdce.

Pokud dojde k čelnímu nárazu určité intenzity, automaticky se napnou připnuté tříbodové pásy. U vozidel s bočními airbagy dojde k aktivaci i u nepřipnutého pásu.

Předepínače se aktivují při těžších čelních nárazech. Po aktivaci je na navijecích automatech odpálena pyropatrona, která otáčí navijecí proti směru vysouvání, takže se pásy napínají.

Pokud dojde k lehkému čelnímu, bočnímu, popř. zadnímu nárazu, k převrácení či k nehodě, při které zepředu nepůsobí příliš velké síly, k aktivaci předepínačů nedojde.

POZOR!

- **Jakékoli práce na systému nebo v jeho blízkosti, stejně jako demontáž a montáž dílů systému z důvodu jiných oprav, směji provádět pouze odborné servisy.**
- **Ochranná funkce systému vystačí jen na jednu nehodu. Pokud byly předepínače aktivovány, je třeba vyměnit celý systém včetně pásů.**
- **Při prodeji vozidla musí prodávající předat kupujícímu i tento Návod k obsluze.**

Poznámka

- Při aktivaci předepínačů se uvolňuje kouř, který však není příznakem požáru ve vozidle.
- Před sešrotováním vozidla nebo částí systému je bezpodmínečně nutné respektovat bezpečnostní předpisy. Servisy Škoda tyto předpisy znají a poskytnou Vám potřebné informace.
- Při likvidaci vozidla nebo částí systému je třeba respektovat národní zákonná ustanovení. ■

Systém airbag

Popis systému airbag

Všeobecné pokyny k systému airbag

Systém čelních airbagů jako doplněk ke třibodovým bezpečnostním pásům poskytuje dodatečnou ochranu oblasti hlavy a hrudníku řidiče i spolujezdce při těžkých čelních nárazech.

Systém bočních airbagů snižuje při prudkých bočních nárazech riziko úrazu cestujících ze strany nárazu.

Systém airbag je ve funkční pohotovosti pouze tehdy, pokud je zapnuté zapalování.

Funkční pohotovost systému airbag se kontroluje elektronicky. Po každém zapnutí zapalování se kontrolní světlo systému airbag rozsvítí na několik sekund.

Systém airbag se skládá (podle výbavy vozidla) z těchto modulů:

- elektronické řídicí a kontrolní jednotky;
- čelního airbagu řidiče a spolujezdce ⇒ strana 108;
- bočních airbagů ⇒ strana 110;
- kontrolního světla systému airbag v panelu přístrojů ⇒ strana 27;
- vypínače airbagů spolujezdce* ⇒ strana 113;
- kontrolního světla vypnutého airbagu spolujezdce* ve středním panelu přístrojové desky ⇒ strana 113.

K závadě na systému došlo, když:

- se při zapnutí zapalování nerozsvítí kontrolní světlo systému;
- po zapnutí zapalování kontrolní světlo systému po 3 s nezhasne;
- po zapnutí zapalování kontrolní světlo systému zhasne a znovu se rozsvítí;
- se kontrolní světlo systému během jízdy rozsvítí nebo bliká;
- kontrolní světlo vypnutého airbagu spolujezdce* ve středním panelu bliká.



POZOR!

- Aby byli cestující při aktivaci systému chránění s co nejvyšší účinností, musí být přední sedadla správně nastavena podle velikosti postavy ⇒ strana 98, „Správná poloha sedadel“.
- Pokud během jízdy nepoužijete bezpečnostní pásy, předkláníte-li se příliš dopředu nebo sedíte-li v jiné nesprávné poloze, vystavujete se v případě nehody zvýšenému riziku poranění.
- V případě poruchy nechte systém neprodleně zkontrolovat v některém z odborných servisů. Jinak vzniká nebezpečí, že se systém airbag při nehodě nebude aktivovat.
- Na částech systému airbag nesmíte provádět žádné úpravy.
- Je zakázáno manipulovat jednotlivými částmi systému airbag, neboť by mohlo dojít k aktivaci modulů systému airbag.
- Ochranná funkce systému airbag stačí pouze na jednu nehodu. Byl-li airbag aktivován, je nutné jej vyměnit.
- Systém airbag nevyžaduje žádnou údržbu po celou dobu své životnosti.
- Při prodeji vozidla předejte kupujícímu kompletní palubní literaturu. Pamatujte, že k ní patří i podklady k případně vypnutému airbagu spolujezdce!
- Před sešrotováním vozidla nebo jednotlivých dílů systému airbag je bezpodmínečně nutné respektovat příslušné bezpečnostní předpisy. Servisy Škoda tyto předpisy znají.
- Při likvidaci vozidla nebo částí systému airbag je třeba respektovat národní zákonná ustanovení. ■

Kdy dojde k aktivaci airbagů?

Systém airbag je zkonstruován tak, že se čelní airbag řidiče a spolujezdce* aktivuje při silných čelních nárazech.

Při **silných bočních nárazech** se aktivuje boční airbag* v předním sedadle na straně nárazu.

Ve zvláštních případech se mohou aktivovat čelní a boční airbasy zároveň.

Při **lehkých** čelních a bočních nárazech, při zadních nárazech a při převrnutí vozidla se systém airbag **neaktivuje**.

Vnější podmínky aktivace

Podmínky aktivace systému airbag nelze obecně určit, protože okolnosti při nehodách jsou značně odlišné. Důležitou roli zde hraje povaha předmětu, do kterého vozidlo naráží (tvrdý, měkký), úhel nárazu, rychlost vozidla atd.

Pro aktivaci systému airbag je za každé situace rozhodující průběh zpomalení. Řídicí jednotka analyzuje povahu kolize a včas uvede do činnosti příslušné zádržné systémy. Pokud naměřené zpomalení při nárazu nedosáhne určených referenčních hodnot, airbasy se neaktivují, i když v důsledku nehody může dojít k velmi rozsáhlé deformaci vozidla.

Systém airbag se neaktivuje při:

- vypnutém zapalování;
- lehkých čelních nárazech;
- lehkých bočních nárazech;
- zadních nárazech;
- převrnutí vozidla.



Poznámka

- Během rozpinání airbagu se uvolňuje šedobílý nezávadný plyn. To je zcela běžné a není to projevem požáru ve vozidle.
- V případě aktivace čelního airbagu spolujezdce je nutná výměna přístrojové desky.
- Pokud dojde k nehodě s aktivací airbagu:
 - rozsvítit se vnitřní osvětlení (pokud jsou vnitřní světla nastavena na spínání dveřním kontaktem);
 - zapnou se varovná světla;
 - odemknou se všechny dveře. ■

Čelní airbag

Popis

Systém airbag nenahrazuje bezpečnostní pás!



Obr. 113 Airbag řidiče ve volantu



Obr. 114 Airbag spolujezdce v přístrojové desce

Vozidla se systémem airbag u řidiče a spolujezdce* můžete poznat podle nápisů „AIRBAG“ na střední části volantu ⇒ **obr. 113** a na pravé straně přístrojové desky ⇒ **obr. 114**.

Systém čelních airbagů jako doplněk ke tříbodovým bezpečnostním pásům poskytuje dodatečnou ochranu oblasti hlavy a hrudníku řidiče i spolujezdce při těžkých čelních nárazech ⇒  v „Důležité pokyny k bezpečnosti u čelních airbagů“ na straně 109.

Airbag nenahrazuje bezpečnostní pásy, je však nedílnou součástí celkové koncepce pasivní bezpečnosti vozidla. **Mějte na paměti, že airbag poskytuje maximální ochranu pouze v součinnosti s připnutým bezpečnostním pásem.**

Bezpečnostní pásy mají za úkol kromě své normální ochranné funkce udržovat řidiče i spolujezdce při čelním nárazu v takové poloze, aby čelní airbag mohl poskytovat maximální možnou ochranu.

Proto je nutné stále používat bezpečnostní pásy nejen z důvodů zákonných ustanovení, ale především z bezpečnostních důvodů ⇒ strana 101, „Proč bezpečnostní pásy?“.



Poznámka

V případě aktivace čelního airbagu spolujezdce je nutná výměna přístrojové desky. ■

Funkce čelních airbagů

Plně nafouknuté vaky snižují riziko poranění hlavy a horní části těla.

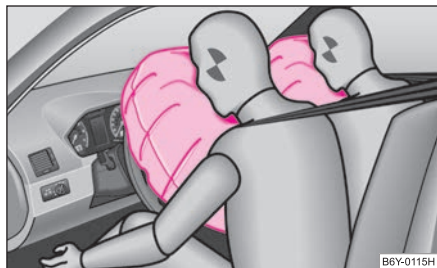

Obr. 115 Plynem naplněné airbagy

Systém airbag je zkonstruován tak, že se airbag řidiče a spolujezdce* aktivuje při silných čelních nárazech.

Ve zvláštních případech se mohou aktivovat současně jak čelní, tak i boční airbagy.

Při aktivaci systému se vzduchové vaky plní plynem a rozpínají se před řidičem a spolujezdcem ⇒ obr. 115. Airbag se nafoukne během zlomků sekundy, aby mohl

při nehodě poskytnout dodatečnou ochranu. Při ponořování do plně nafouknutého vzduchového vaku se pohyb řidiče a spolujezdce tlumí a snižuje se tak riziko poranění hlavy a horní části těla.

Speciálně vyvinutý vzduchový vak vypouští řízeně plyn tak (podle zatížení příslušnou osobou), aby zachytil hlavu a horní část těla. Po nehodě se vzduchový vak vyprázdní natolik, že opět umožňuje výhled dopředu.

Během rozpínání airbagu se uvolňuje šedobílý nezávadný plyn. To je zcela běžné a není to projevem požáru ve vozidle.

Při aktivaci vyvíjí airbag tak velké síly, že v případě nesprávného usazení nebo umístění části těla do oblasti airbagu, může dojít k poranění těla ⇒ ⚠ v „Důležité pokyny k bezpečnosti u čelních airbagů“. ■

Důležité pokyny k bezpečnosti u čelních airbagů

Správné zacházení se systémem airbag výrazně snižuje nebezpečí úrazu!

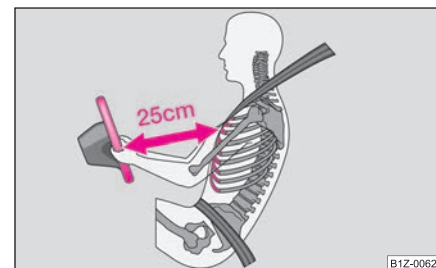

Obr. 116 Bezpečná vzdálenost od volantu

⚠ POZOR!

- Děti nikdy nevozte na předním sedadle nezajištěně. Když se systém airbag při nehodě aktivuje, mohou se vážně, až smrtelně zranit!
- Pro řidiče a spolujezdce je důležité udržovat od volantu, popř. přístrojové desky odstup minimálně 25 cm ⇒ obr. 116. Jestliže tato minimální

⚠ POZOR! Pokračování

vzdálenost není dodržena, nemusí systém airbag plnit svou ochrannou funkci – při aktivaci může být životu nebezpečný! Kromě toho musí být přední sedadla a opěrky hlavy vzhledem k tělesné výšce vždy ve správné poloze.

- Chcete-li použít dětskou sedačku na sedadle spolujezdce, ve které dítě sedí zády ke směru jízdy (v některých zemích i při použití sedačky, ve které dítě sedí po směru jízdy), je bezpodmínečně nutné vypnout čelní airbag spolujezdce ⇒ strana 112, „Vypínání airbagů“. V případě aktivace airbagu spolujezdce mohou být dítěti způsobena vážná, až smrtelná poranění. V některých zemích národní zákonná ustanovení vyžadují odpojení i bočního airbagu spolujezdce. Převrátíte-li dítě na sedadle spolujezdce, respektujte příslušná národní zákonná ustanovení týkající se použití dětských sedaček.
- Mezi osobami sedícími vpředu a účinným dosahem airbagů nesmějí být žádné další osoby, zvířata nebo předměty.
- Volant i povrch modulu airbagu v přístrojové desce na straně spolujezdce nesmíte polepit, zakrýt nebo jinak upravit. Tyto díly můžete čistit pouze suchým hadrem nebo hadrem navlhčeným vodou. Na kryty modulu airbagu anebo do jejich bezprostřední blízkosti nesmíte montovat žádné díly, např. držák na nápoje, na telefon atp.
- Na dílech systému airbag nesmíte provádět žádné úpravy. Všechny práce na systému airbag, stejně jako montáž a demontáž částí systému v důsledku jiných prací (např. demontáž volantu), musí provádět pouze odborné servisy.
- Nikdy neprovádějte změny na předním nárazníku nebo na karoserii.
- Na horní plochu modulu airbagu spolujezdce v přístrojové desce nikdy neodkládejte žádné předměty. ■

Boční airbagy*

Popis bočních airbagů

Boční airbag zvyšuje při bočním nárazu ochranu cestujících.

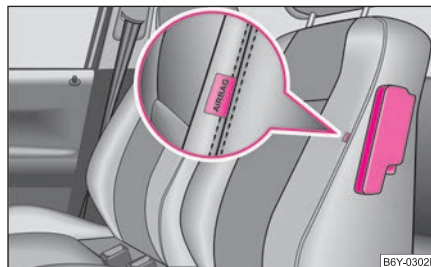

Obr. 117 Sedadlo řidiče: umístění airbagu

Boční airbagy jsou uloženy v polstrování opěradel předních sedadel a ve střední části opěradel jsou označeny nápisem „AIRBAG“ ⇒ obr. 117 .

Systém bočních airbagů jako doplněk k tříbodovým bezpečnostním pásům poskytuje dodatečnou ochranu celé horní části těla (hrudníku, břicha, pánve) při těžkých bočních nárazech ⇒ ⚠ v „Důležité pokyny k bezpečnosti u bočních airbagů“ na straně 111.

Bezpečnostní pásy mají za úkol kromě své normální ochranné funkce udržovat řidiče i spolujezdce při bočním nárazu v takové poloze, aby boční airbag mohl poskytovat maximální možnou ochranu.

Proto je nutné stále používat bezpečnostní pásy nejen z důvodů zákonných ustanovení, ale především z důvodů bezpečnosti ⇒ strana 101, „Proč bezpečnostní pásy?“ ■

Funkce bočních airbagů

Plně nafouknuté vzduchové vaky snižují riziko poranění horní části těla.



Obr. 118 Aktivovaný boční airbag

Při **silných bočních nárazech** se aktivuje boční airbag v předním sedadle na straně nárazu ⇒ **obr. 118**.

Ve zvláštních případech se mohou aktivovat současně jak čelní, tak i boční airbagy.

Při aktivaci systému se vzduchový vak plní plynem. Airbag se nafoukne během zlomků sekundy, aby mohl při nehodě poskytnout dodatečnou ochranu.

Během rozpinání airbagu se uvolňuje šedobílý nezávadný plyn. To je zcela běžné a není to projevem požáru ve vozidle.

Při ponořování do plně nafouknutého vzduchového vaku se pohyb těla tlumí a snižuje se tak riziko poranění celé horní části těla (hrudníku, břicha, pánve) přilehlé ke dveřím. ■

Důležité pokyny k bezpečnosti u bočních airbagů

Správné zacházení se systémem airbag výrazně snižuje nebezpečí úrazu!

! POZOR!

- Chcete-li použít dětskou sedačku na sedadle spolujezdce, ve které dítě sedí zády ke směru jízdy (v některých zemích i při použití sedačky, ve které dítě sedí po směru jízdy), je bezpodmínečně nutné vypnout čelní airbag spolujezdce ⇒ strana 112, „Vypínání airbagů“. V případě aktivace airbagu spolujezdce mohou být dítěti způsobena vážná až smrtelná poranění. V některých zemích národní zákonná ustanovení vyžadují odpojení i bočního airbagu spolujezdce. Převážujete-li dítě na sedadle spolujezdce, respektujte příslušná národní zákonná ustanovení týkající se použití dětských sedaček.
- Vaše hlava nesmí nikdy být v oblasti uložení bočního airbagu. Jinak může dojít při nehodě k těžkému poranění. To platí především pro děti, které nejsou přepravovány ve vhodných dětských sedačkách ⇒ strana 116, „Bezpečnost dětí a boční airbag*“.
- Jestliže děti během jízdy nesedí ve správné poloze, jsou v případě nehody vystaveny zvýšenému riziku poranění. To může mít za následek těžká poranění ⇒ strana 114, „Nepřehlédněte, přepravujete-li děti!“.
- Mezi osobami a účinnou oblastí airbagů nesmějí být žádné další osoby, zvířata ani předměty. Na dveřích nesmí být žádné příslušenství, např. držáky plechovek atd.
- Na háčky ve vozidle věste pouze lehké oděvy. Do kapes těchto oděvů neukládejte žádné těžké či ostré předměty.
- Na opěradla nesmíte působit větší silou, např. silnými údery, kopáním nohama ap., neboť by mohlo dojít k poškození bočního airbagu. Pak by se mohlo stát, že se boční airbag při nehodě neaktivuje!
- V žádném případě nesmíte sedadlo řidiče či spolujezdce potáhnout ochrannými potahy, které společnost Škoda Auto výslovně neschválila. Protože se vzduchový vak rozpiná z opěradla, byla by při použití neschválených potahů ochranná funkce bočních airbagů výrazně omezena.

⚠ POZOR! Pokračování

- **Poškození originálních potahů v oblasti modulu bočních airbagů nechte neprodleně opravit v některém z odborných servisů.**
- **Moduly airbagů předních sedadel nesmějí být nikde poškozené, roztržené nebo poškrábané. Násilné otevírání je nepřipustné.**
- **Všechny práce na bočním airbagu, stejně jako montáž a demontáž částí systému v důsledku jiných prací (např. demontáž sedadla), musí provádět pouze odborné servisy. ■**

Vypínání airbagů

Vypnutí airbagů

Jakmile to bude možné, nechte airbagy zapnout, aby opět zvyšovaly bezpečnost Vašeho vozidla.

Vaše vozidlo nabízí technickou možnost vypnutí (vyřazení z činnosti) čelního airbagu, popř. i bočního airbagu.

Vypnutí airbagu si nechte provést v odborném servisu.

U vozidel vybavených vypínačem airbagu můžete čelní airbag spolujezdce, popř. i boční airbag spolujezdce vypnout pomocí tohoto vypínače ⇒ strana 113.

Možnost vypnutí airbagů je určena pouze pro určité případy, např.:

- **vyjimečně**, když je nutné použít dětskou sedačku na místě spolujezdce, ve které dítě sedí zády ke směru jízdy (v některých zemích z důvodů odlišných zákonných ustanovení i ve směru jízdy) ⇒ strana 114, „Důležité bezpečnostní pokyny k použití dětských sedaček“;
- když navzdory správnému nastavení sedadla řidiče nemůžete dodržet minimální odstup 25 cm mezi středem volantu a hrudníkem;
- jsou-li ve vozidle instalované přídatné ovládací prvky pro tělesně postiženého řidiče;
- při montáži speciálních sedadel (např. ortopedická sedadla bez bočních airbagů).

Kontrola systému airbag

Funkční pohotovost systému airbag se kontroluje elektronicky i pokud je některý z airbagů vypnut.

Pokud byl airbag vypnut diagnostickým přístrojem:

- kontrolní světlo systému airbag se po každém zapnutí zapalování rozsvítí na 3 s a dále bliká ještě asi 12 s.

Pokud byl airbag vypnut vypínačem airbagu* v odkládací schránce:

- kontrolní světlo systému airbag v panelu přístrojů se po zapnutí zapalování rozsvítí na 3 s;
- vypnutí airbagu je signalizováno rozsvícením kontrolního světla **AIRBAG OFF** ve středním panelu přístrojové desky ⇒ [strana 113, obr. 120](#).



Poznámka

V servisu Škoda získáte informace o tom, zda a které airbagy je dle národní legislativy nutné ve Vašem vozidle vypnout. ■

Vypínač airbagu(ů) spolujezdce*

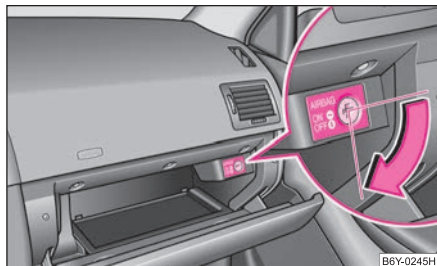

Obr. 119 Odkládací schránka: vypínač airbagu spolujezdce



Obr. 120 Kontrolní světlo vypnutého airbagu spolujezdce

Vypínačem vypnete čelní airbag spolujezdce, a pokud je vozidlo vybaveno bočními airbagy, i boční airbag spolujezdce.

Vypnutí airbagu

- Vypněte zapalování.
- Kličkem zapalování otočte zářez vypínače airbagu ve směru šipky do polohy **OFF** ⇒ obr. 119. Zářez vypínače musí být ve svislé poloze.
- Zkontrolujte, zda při zapnutém zapalování svítí kontrolní světlo **AIRBAG OFF** ve středním panelu přístrojové desky ⇒ obr. 120.

Zapnutí airbagu

- Vypněte zapalování.
- Kličkem zapalování otočte zářez vypínače airbagu proti směru šipky do polohy **ON** ⇒ obr. 119. Zářez vypínače musí být ve vodorovné poloze.
- Zkontrolujte, zda při zapnutém zapalování nesvítí kontrolní světlo **AIRBAG OFF** ve středním panelu přístrojové desky ⇒ obr. 120.

Airbag je povoleno vypnout pouze ve výjimečném případě ⇒ strana 112.

Kontrolní světlo AIRBAG OFF (airbag vypnutý)

Kontrolní světlo je umístěno ve středním panelu přístrojové desky ⇒ obr. 120.

Pokud je airbag **zapnutý**, rozsvítí se kontrolní světlo na několik sekund po zapnutí zapalování.

Pokud je **vypnutý** čelní airbag spolujezdce, popř. i boční airbag spolujezdce, kontrolní světlo se po zapnutí zapalování rozsvítí na několik sekund, poté asi na 1 sekundu zhasne a opět se rozsvítí.

Pokud kontrolní světlo bliká, jedná se o poruchu v systému vypínání airbagu ⇒ ⚠.

POZOR!
<ul style="list-style-type: none"> • Řidič vozidla odpovídá za to, zda jsou airbagy vypnuté nebo zapnuté. • Airbag vypnejte pouze tehdy, pokud je vypnuté zapalování! Pokud tento postup nedodržíte, můžete způsobit chybu na systému vypínání airbagu(ů). • Pokud kontrolní světlo AIRBAG OFF (airbag vypnutý) bliká: <ul style="list-style-type: none"> – Airbag spolujezdce se při nehodě neaktivuje! – Systém nechte neprodleně zkontrolovat v odborném servisu. ■

Bezpečná přeprava dětí

Nepřehlédněte, přepravujete-li děti!

Úvod k tématu

Statistiky dopravních nehod prokázaly, že děti sedící na zadních sedadlech jsou ve větším bezpečí, než když sedí na sedadle spolujezdce.

Děti do 12 let musí za normálních okolností sedět na zadním sedadle (věnujte, prosím, pozornost případně odlišným národním zákonným ustanovením). Podle věku, výšky a hmotnosti se děti musí jistit dětskými zádržnými systémy nebo bezpečnostními pásy. Dětské sedačky by se kvůli bezpečnosti měly montovat za sedadlo spolujezdce.

Fyzikální zákony působící během nehody působí samozřejmě i na děti ⇒ strana 102, „Fyzikální zákony čelního nárazu“. Na rozdíl od dospělých není vývoj kostí a svalstva dětí ještě dokončený. Děti jsou proto vystaveny mnohem vyššímu riziku poranění.

Abyste toto riziko snížili, směji být děti přepravovány jen ve speciálních dětských sedačkách!

Používejte takové dětské sedačky, které jsou úředně schválené, pro děti vhodné a odpovídají předpisu ECE-R 44, který dělí dětské sedačky do 5 skupin ⇒ strana 117, „Rozdělení dětských sedaček do skupin“. Dětské zádržné systémy, které byly testovány podle předpisu ECE-R 44, mají na sedačce nesnímatelnou značku (velké E v kroužku a zkušební číslo).

Doporučujeme používat dětské sedačky ze Škoda originálního příslušenství. Tyto dětské sedačky byly vyvinuté a vyzkoušené pro použití ve vozidlech Škoda a splňují předpis ECE-R 44.



POZOR!

Při montáži a používání dětských sedaček respektujte odlišná národní zákonná ustanovení a pokyny příslušného výrobce ⇒  v „Důležité bezpečnostní pokyny k použití dětských sedaček“.



Poznámka

Odlišná národní zákonná ustanovení mají přednost před informacemi uvedenými v tomto Návodu k obsluze. ■

Důležité bezpečnostní pokyny k použití dětských sedaček

Správné použití dětské sedačky výrazně snižuje nebezpečí úrazu!



POZOR!

- **Všichni cestující – zejména děti – musí být za jízdy připoutáni bezpečnostními pásy!**
- **Děti, jejichž tělesná výška nedosahuje 150 cm nebo mladší 12 let, nesmějí být bez použití dětského zádržného systému připoutány normálními bezpečnostními pásy, neboť v případě nehody by u nich mohlo dojít k poranění krku a břišních partií. Respektujte příslušná národní zákonná ustanovení.**
- **V žádném případě nevozte děti – ani kojence! – na klíně.**
- **Děti můžete bezpečně přepravovat ve vhodné dětské sedačce ⇒ strana 117, „Dětská sedačka“!**
- **Do jedné dětské sedačky smíte připoutat pouze jedno dítě.**
- **Nikdy nenechte dítě v sedačce bez dozoru.**
- **Za určitých venkovních klimatických podmínek mohou být v zaparkovaném vozidle takové teploty, které ohrožují život.**
- **Nikdy nedovolte dítěti, aby bylo během jízdy ve vozidle nezajištěné.**
- **Děti také nikdy nesmějí ve vozidle za jízdy stát nebo klečít na sedadlech. V případě nehody by bylo dítě vrženo do prostoru vozidla a mohlo by sebe nebo i jiné cestující těžce, až smrtelně zranit.**
- **Pokud se děti za jízdy předklánějí nebo nesedí správně, vystavují se v případě nehody zvýšenému riziku poranění. To platí zejména pro děti, které**

⚠ POZOR! Pokračování

přeppravujete na sedadle spolujezdce, jestliže se při nehodě aktivuje systém airbag. To může vést k vážným, až smrtelným úrazům.

- Pro maximální ochrannou funkci pásů má velký význam jejich správné připnutí ⇒ strana 103, „Jak správně připnout bezpečnostní pás?“. Respektujte bezpodmínečně pokyny výrobce sedačky pro správné připnutí pásů. Chybně vedené bezpečnostní pásy mohou i při lehkých nehodách způsobit zranění.
- Kontrolujte způsob vedení pásů ve vozidle. Dbejte především na to, aby pás nebyl poškozen vedením přes ostré hrany.
- Chcete-li použít dětskou sedačku na sedadle spolujezdce, ve které dítě sedí zády ke směru jízdy (v některých zemích i při použití sedačky, ve které dítě sedí po směru jízdy), je bezpodmínečně nutné vypnout čelní airbag spolujezdce ⇒ strana 112. V případě aktivace airbagu spolujezdce mohou být dítěti způsobena vážná, až smrtelná poranění. V některých zemích národní zákonná ustanovení vyžadují odpojení i bočního airbagu spolujezdce. Přeppravujete-li dítě na sedadle spolujezdce, respektujte příslušná národní zákonná ustanovení týkající se použití dětských sedaček. ■

Použití dětských sedaček na sedadle spolujezdce

Dětské sedačky by se měly připevňovat vždy na zadní sedadlo.

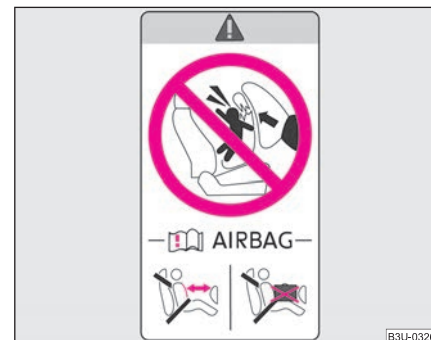

Obr. 121 Nálepka na prostředním sloupku karoserie na straně spolujezdce

Z bezpečnostních důvodů Vám doporučujeme používat dětské zadržné systémy vždy na zadních sedadlech. Pokud však přesto použijete dětskou sedačku na předním sedadle, musíte v souvislosti s použitím systému Airbag na sedadle spolujezdce dodržovat následující pokyny.

⚠ POZOR!

- **Pozor - mimořádně nebezpečí!** Nikdy nepoužívejte na sedadle spolujezdce takovou dětskou sedačku, ve které sedí dítě zády ke směru jízdy. Tento typ sedačky se nachází v oblasti, do které zasáhne aktivovaný čelní airbag spolujezdce. Airbag může v tomto případě dítě těžce nebo smrtelně zranit.
- Na tuto skutečnost poukazuje také nálepka, která se nachází na prostředním sloupku karoserie na straně spolujezdce ⇒ obr. 121. Nálepka je viditelná po otevření dveří na straně spolujezdce. Další varovný štítek je umístěn na čelním okně před spolujezdcem.
- Chcete-li přesto použít dětskou sedačku na sedadle spolujezdce, ve které dítě sedí zády ke směru jízdy (v některých zemích i při použití sedačky, ►

⚠ POZOR! Pokračování

ve které dítě sedí po směru jízdy), je bezpodmínečně nutné vypnout čelní airbag spolujezdce ⇒ strana 112, „Vypínání airbagů“. V případě aktivace airbagu spolujezdce mohou být dítěti způsobena vážná, až smrtelná poranění. V některých zemích národní zákonná ustanovení vyžadují odpojení i bočního airbagu spolujezdce. Přepravujete-li dítě na sedadle spolujezdce, respektujte příslušná národní zákonná ustanovení týkající se použití dětských sedaček.

- Pokud je čelní airbag spolujezdce vyřazen z funkční pohotovosti diagnostickým přístrojem v odborném servisu, zůstává boční airbag spolujezdce* ve funkčním stavu. V některých zemích národní zákonná ustanovení vyžadují vedle vypnutí čelního airbagu i vypnutí bočního airbagu. Věnujte, prosím, pozornost případně odlišným národním zákonným ustanovením týkajícím se použití dětských sedaček.
- Pokud použijete sedačku na sedadle spolujezdce, ve které sedí dítě po směru jízdy, musí být sedadlo spolujezdce posunuto zcela dozadu.
- Jakmile již dětskou sedačku na sedadle spolujezdce nepoužíváte, zajistěte, aby byl čelní, popř. i boční airbag spolujezdce uveden do funkční pohotovosti. ■

Bezpečnost dětí a boční airbag*

Děti nesmějí být nikdy v oblasti uložení bočního airbagu.



Obr. 122 Nesprávně zajištěné dítě na sedadle v poloze, ve které je ohroženo bočním airbagem



Obr. 123 Dítě přípevněně na dětské sedačce podle předpisů

Boční airbagy* poskytují osobám sedícím ve vozidle v případě bočního nárazu zvýšenou ochranu.

Aby byla zaručena tato ochranná funkce, musí se nafouknutí bočního airbagu uskutečnit ve zlomku sekundy ⇒ strana 111, „Funkce bočních airbagů“.

Airbag přitom působí tak velkou silou, že by mohl cestujícího zranit, pokud by neseděl ve správné poloze. Zranění mohou způsobit také volně ležící předměty, které jsou v dosahu bočního airbagu.

Toto platí zejména pro děti, pokud jejich přeprava neprobíhá v souladu se zákonnými předpisy.

Dítě je na sedadle bezpečně zajištěné v sedačce, která odpovídá jeho věku. Mezi dítětem a oblastí uložení bočního airbagu je dostatečně velký volný prostor. Airbag tak poskytuje co možná nejlepší ochranu.

⚠ POZOR!

- Chcete-li použít dětskou sedačku na sedadle spolujezdce, ve které dítě sedí zády ke směru jízdy (v některých zemích i při použití sedačky, ve které dítě sedí po směru jízdy), je bezpodmínečně nutné vypnout čelní airbag spolujezdce ⇒ strana 112. V případě aktivace airbagu spolujezdce mohou být dítěti způsobena vážná, až smrtelná poranění. V některých zemích národní zákonná ustanovení vyžadují odpojení i bočního airbagu spolujezdce. Přepravujete-li dítě na sedadle spolujezdce, respektujte příslušná národní zákonná ustanovení týkající se použití dětských sedaček. ▶

⚠ POZOR! Pokračování

- Abyste děti uchránili před vážným úrazem, vždy je ve vozidle zajistíte zádržným systémem, který odpovídá stáří, hmotnosti a velikosti dítěte.
- Hlava dítěte nesmí být nikdy v oblasti účinnosti bočního airbagu - nebezpečí zranění!
- Do oblasti rozpinání bočních airbagů neodkládejte žádné předměty - nebezpečí zranění! ■

Dětská sedačka

Rozdělení dětských sedaček do skupin

Pro děti je možno použít pouze dětské sedačky, které jsou úředně schválené a pro dítě vhodné.

Pro dětské sedačky platí předpis ECE-R 44. ECE-R znamená: Předpis Economic Commission of Europe - Regulation.

Dětské sedačky, které byly testovány podle předpisu ECE-R 44, mají na sedačce nesnímatelnou značku (velké E v kroužku a pod ním číslo zkušebního protokolu).

Dětské sedačky jsou rozděleny do 5 skupin:

Skupina	Hmotnost	
0	0 - 10 kg	⇒ strana 117
0+	do 13 kg	⇒ strana 117
1	9 - 18 kg	⇒ strana 118
2	15 - 25 kg	⇒ strana 119
3	22 - 36 kg	⇒ strana 119

Děti nad 150 cm mohou používat normální bezpečnostní pásy bez sedacích polštářků. ■

Použitelnost dětských sedaček

Přehled použitelnosti dětských sedaček na jednotlivých sedadlech podle směrnice EU 77/541 a předpisu EHK 44:

Sedačka skupiny	Sedadlo spolujezdce	Zadní sedadlo krajní	Zadní sedadlo střední
0	Ⓚ	Ⓚ +	Ⓚ
0+	Ⓚ	Ⓚ +	Ⓚ
1	Ⓚ	Ⓚ +	Ⓚ
2 a 3	Ⓚ	Ⓚ	Ⓚ

Ⓚ Univerzální kategorie - sedadlo je vhodné pro všechny schválené typy sedaček.

+ Sedadlo může být vybaveno upevňovacími oky „ISOFIX*“. ■

Dětské sedačky skupiny 0/0+

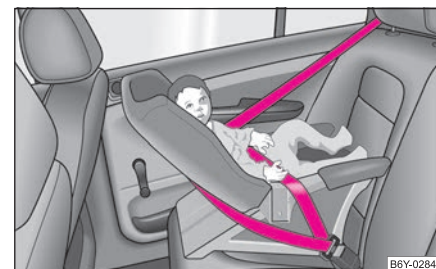

Obr. 124 Dětská sedačka skupiny 0/0+

Pro kojence až asi do 9 měsíců, do hmotnosti 10 kg, popř. pro děti do asi 18 měsíců s hmotností do 13 kg jsou nejvhodnější dětské sedačky s možností nastavení do polohy ležení ⇒ obr. 124. ▶

Pokud je vozidlo vybaveno airbagem spolujezdce, nesmějí být sedačky, ve kterých dítě sedí zády ke směru jízdy, použity na sedadle spolujezdce
⇒ strana 115, „Použití dětských sedaček na sedadle spolujezdce“

! POZOR!

- Pokud ve výjimečném případě chcete použít dětskou sedačku na sedadle spolujezdce, ve které dítě sedí zády ke směru jízdy (v některých zemích i při použití sedačky, ve které dítě sedí po směru jízdy), musíte čelní airbag spolujezdce nechat vypnout v odborném servisu nebo ho vypnete vypínačem airbagu spolujezdce* ⇒ strana 113.
- V některých zemích národní zákonná ustanovení vyžadují vedle odpojení čelního airbagu i odpojení bočního airbagu spolujezdce. Věnujte, prosím, pozornost případně odlišným národním zákonným ustanovením týkajícím se použití dětských sedaček.
- V případě aktivace airbagu (airbagů) u spolujezdce mohou být dítěti způsobena vážná, až smrtelná poranění.
- Jakmile již dětskou sedačku na sedadle spolujezdce nepoužíváte, zajistěte, aby byl airbag spolujezdce uveden do funkční pohotovosti. ■

Dětská sedačka skupiny 1

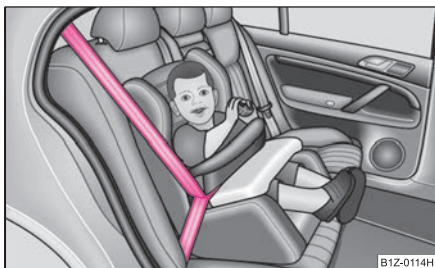

Obr. 125 Dětská sedačka skupiny 1 s bezpečnostním stolkem na zadním sedadle po směru jízdy

Dětská sedačka skupiny 1 je určena pro batolata a malé děti až asi do 4 let s hmotností mezi 9 – 18 kg. Ve spodní oblasti této hmotnostní kategorie je nevhodnější použít sedačku, ve které sedí dítě zády ke směru jízdy. Ve hmotnostní kategorii nad třídu 0+ je nevhodnější sedačka, ve které dítě sedí ve směru jízdy ⇒ obr. 125.

Pokud je vozidlo vybaveno airbagem spolujezdce, nesmějí být sedačky, ve kterých dítě sedí zády ke směru jízdy, použity na sedadle spolujezdce
⇒ strana 115, „Použití dětských sedaček na sedadle spolujezdce“

! POZOR!

- Pokud ve výjimečném případě chcete použít dětskou sedačku na sedadle spolujezdce, ve které dítě sedí zády ke směru jízdy (v některých zemích i při použití sedačky, ve které dítě sedí po směru jízdy), musíte čelní airbag spolujezdce nechat vypnout v odborném servisu nebo ho vypnete vypínačem airbagu spolujezdce* ⇒ strana 113.
- V některých zemích národní zákonná ustanovení vyžadují vedle odpojení čelního airbagu i odpojení bočního airbagu spolujezdce. Věnujte, prosím, pozornost případně odlišným národním zákonným ustanovením týkajícím se použití dětských sedaček.
- V případě aktivace airbagu (airbagů) u spolujezdce mohou být dítěti způsobena vážná, až smrtelná poranění.
- Jakmile již dětskou sedačku na sedadle spolujezdce nepoužíváte, zajistěte, aby byl airbag spolujezdce uveden do funkční pohotovosti. ■

Dětská sedačka skupiny 2



Obr. 126 Dětská sedačka skupiny 2 umístěná na zadním sedadle po směru jízdy

Pro děti asi do 7 let s hmotností mezi 15 - 25 kg jsou nejvhodnější dětské sedačky ve spojení s třibodovými bezpečnostními pásy ⇒ obr. 126.

! POZOR!

- Přpravujete-li dítě na sedadle spolujezdce, respektujte příslušná národní zákonná ustanovení týkající se použití dětských sedaček. V případě potřeby nechte airbag spolujezdce vypnout v odborném servisu nebo ho vypněte vypínačem airbagu spolujezdce* ⇒ strana 113.
- Ramenní část pásu musí vést přibližně středem ramene a dobře přiléhat k tělu. V žádném případě nesmí vést přes krk. Bederní část pásu musí vést přes pánev a pevně přiléhat k tělu. Nesmí vést přes břicho. Pás případně stáhněte na pánev.
- Věnujte, prosím, pozornost případně odlišným národním zákonným ustanovením týkajícím se použití dětských sedaček. ■

Dětská sedačka skupiny 3



Obr. 127 Dětská sedačka skupiny 3 umístěná na zadním sedadle po směru jízdy

Pro děti nad 7 let s hmotností mezi 22 - 36 kg a tělesnou výškou menší než 150 cm jsou nejvhodnější dětské sedačky (bezpečnostní polštářky) ve spojení s třibodovými bezpečnostními pásy ⇒ obr. 127.

Děti vyšší než 150 cm mohou použít bezpečnostní pásy, které jsou součástí vozidla, bez sedacího bezpečnostního polštáře.

! POZOR!

- Přpravujete-li dítě na sedadle spolujezdce, respektujte příslušná národní zákonná ustanovení týkající se použití dětských sedaček. V případě potřeby nechte airbag spolujezdce vypnout v odborném servisu nebo ho vypněte vypínačem airbagu spolujezdce* ⇒ strana 113.
- Ramenní část pásu musí vést přibližně středem ramene a dobře přiléhat k tělu. V žádném případě nesmí vést přes krk. Bederní část pásu musí vést přes pánev a pevně přiléhat k tělu. Nesmí vést přes břicho. Pás případně stáhněte na pánev.
- Věnujte, prosím, pozornost případně odlišným národním zákonným ustanovením týkajícím se použití dětských sedaček. ■

Upevnění dětské sedačky se systémem „ISOFIX“*

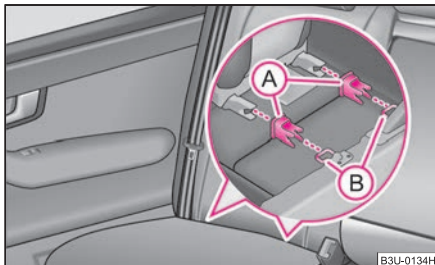

Obr. 128 Upevňovací oka (systém ISOFIX)

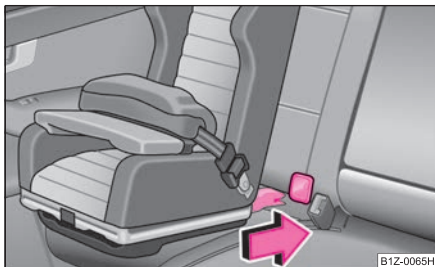

Obr. 129 Dětská sedačka ISOFIX se zasune do montážních krytů

Mezi vnějšími zadními zádovkými opěrami a sedáky se nacházejí vždy dvě upevňovací oka pro montáž dětské sedačky s upevňovacím systémem „ISOFIX“.

- Vsuňte držáky **A** do upevňovacích ok **B** mezi opěrou a sedákem ⇒ obr. 128.
- Zasuňte upevňovací ramena dětské sedačky do držáků, až slyšitelně zaklapnou ⇒ obr. 129.
- **Správné zajištění obou ramen přezkoušejte tahem za sedačku.**

Dětské sedačky je možno namontovat pomocí systému „ISOFIX“ rychle, pohodlně a bezpečně. Při montáži a demontáži bezpodmínečně respektujte návod výrobce dětské sedačky.

Dětské sedačky s upevňovacím systémem „ISOFIX“ je možno namontovat a upevnit do vozidla pomocí systému „ISOFIX“ pouze tehdy, pokud je tato sedačka pro daný specifický typ vozidla schválena podle normy ECE-R 44.

Dětské sedačky s upevňovacím systémem „ISOFIX“ získáte v servisech Škoda, kde si je můžete nechat i namontovat.

Přesný návod k montáži je přiložen k dětské sedačce.

! POZOR!

- Upevňovací oka jsou určena pouze pro upevnění dětských sedaček se systémem „ISOFIX“. Na tato oka nikdy neupevňujte žádné jiné sedačky, pásy nebo jiné předměty – ohrožení života!
- Před použitím sedačky „ISOFIX“, kterou jste zakoupili pro jiné vozidlo, se zeptejte v servisu Škoda, zda tato sedačka je schválena a doporučena pro Vaše vozidlo.
- Některé sedačky s upevňovacím systémem „ISOFIX“ lze upevnit i pomocí standardních tříbodových pásů. Při montáži a demontáži bezpodmínečně respektujte návod výrobce dětské sedačky.



Poznámka

- Dětské sedačky s upevňovacím systémem „ISOFIX“ se v současné době dodávají pro hmotnost dítěte asi od 9 do 18 kg. To odpovídá stáří od 9 měsíců do 4 let. ■

Pokyny k jízdě

Inteligentní technika

Elektronický stabilizační systém (ESP)*

Všeobecně



Obr. 130 Spínač ESP

Všeobecně

Pomocí ESP se zvyšuje kontrola nad vozidlem v krajních jízdních situacích, např. při rychlé jízdě do zatáčky. V závislosti na jízdních podmínkách se snižuje nebezpečí smyku a zlepšuje jízdní stabilita. Systém pracuje při jakékoli rychlosti vozidla.

V rámci elektronického stabilizačního systému jsou integrovány následující systémy:

- elektronická uzávěrka diferenciálu (EDS);
- regulace prokluzu (ASR);
- protiblokovací systém (ABS);
- brzdový asistent.

Podstata činnosti

ESP se automaticky zapíná při nastartování motoru a provádí vlastní kontrolu. Řídicí jednotka ESP zpracovává data jednotlivých systémů. Kromě toho zpracovává další doplňková data, která jí poskytují vysoce citlivé senzory: rychlost otáčení vozidla kolem svislé osy, příčné zrychlení, brzdný tlak a úhel natočení volantu.

Podle nastavení volantu a rychlosti vozidla se určuje požadovaný směr, který je stále porovnáván se skutečným chováním vozidla. Vyskytnou-li se odchylky, jako např. při počínajícím smyku, přibrzďuje ESP automaticky příslušné kolo.

Přibrzděním příslušného kola je vozidlo opět uvedeno do stabilní jízdní polohy. U přetáčivého vozidla (sklon k vybočení zadní části vozidla) se přibrzďuje převážně vnější přední kolo, u nedotáčivého vozidla (sklon k vyjetí ze zatáčky) vnitřní zadní kolo. Toto přibrzďování doprovází charakteristický zvuk.

ESP pracuje ve spojení s ABS → strana 124, „Protiblokovací systém (ABS)*“. Vyskytne-li se závada na ABS, vypíná se i ESP.

Dojde-li k závadě na ESP, rozsvítí se kontrolní světlo ESP v panelu přístrojů → strana 26.

Vypnutí

ESP můžete sami podle potřeby vypnout a opět zapnout stisknutím tlačítka → obr. 130. Je-li systém vypnut, svítí kontrolní světlo ESP v panelu přístrojů → strana 26.

ESP by měl být stále zapnutý. Pouze v určitých výjimečných situacích, pokud si prokluz kol přejete, může být užitečné systém vypnout.

Například:

- při jízdě se sněhovými řetězy;
- při jízdě v hlubokém sněhu nebo na měkkém podkladě;
- při vyhoupávání zapadlého vozidla.

Jakmile to situace dovolí, ESP znovu zapněte.

! POZOR!

Ani ESP nemůžete překročit fyzikální dané hranice. Proto i ve vozidle vybaveném ESP musíte stále přizpůsobovat styl jízdy stavu vozovky a dopravní situaci. To platí především pro kluzkou a mokrou vozovku. Zvýšená bezpečnost Vás nesmí vést k tomu, abyste riskovali - nebezpečí nehody!

i Poznámka

- Aby byla zaručena správná funkce elektronického stabilizačního systému (ESP), musí být na všech čtyřech kolech namontovány stejné pneumatiky. Rozdílné obvody pneumatik mohou vést k nežádoucímu snížení výkonu motoru.
- Úpravy na vozidle (např. na motoru, na brzdách, na podvozku nebo jiná kombinace pneumatik a ráfků) mohou ovlivnit funkci ESP ⇒ strana 167. ■

Regulace prokluzu (ASR)*

Regulace prokluzu zabraňuje během akcelerace protáčení předních hnacích kol.



Obr. 131 Spínač ASR

Všeobecně

ASR výrazně ulehčuje, resp. vůbec umožňuje rozjezd, zrychlení a jízdu ve stoupání za velmi špatných jízdních podmínek.

Podstata činnosti

ASR se automaticky zapíná při nastartování motoru a provádí vlastní kontrolu. Systém kontroluje pomocí snímačů ABS otáčky hnacích kol. Pokud se kola protáčí, přizpůsobí se otáčky motoru automaticky jízdním podmínkám. Systém pracuje při jakékoli rychlosti vozidla.

ASR pracuje ve spojení s ABS ⇒ strana 124, „Protiblokovací systém (ABS)*“. Vyskytne-li se závada na ABS, vypíná se i ASR.

Dojde-li k závadě na ASR, rozsvítí se kontrolní světlo ASR v panelu přístrojů ⇒ strana 26.

Vypnutí

ASR můžete sami podle potřeby vypnout a opět zapnout stisknutím tlačítka ⇒ obr. 131. Je-li systém vypnut, svítí kontrolní světlo ASR v panelu přístrojů ⇒ strana 26.

ASR by měl být stále zapnutý. Pouze v určitých výjimečných situacích, pokud si prokluz kol přejete, může být užitečné systém vypnout.

Například:

- při jízdě se sněhovými řetězy;
- při jízdě v hlubokém sněhu nebo na měkkém podkladě;
- při vyhoupávání zapadlého vozidla.

Jakmile to situace dovolí, ASR znovu zapněte.

! POZOR!

Způsob jízdy vždy přizpůsobte stavu vozovky a dopravní situaci. Zvýšená bezpečnost Vás nesmí vést k tomu, abyste riskovali - nebezpečí nehody!

i Poznámka

- Aby byla zaručena správná funkce regulace prokluzu (ASR), musí být na všech čtyřech kolech namontovány stejné pneumatiky. Rozdílné obvody pneumatik mohou vést k nežádoucímu snížení výkonu motoru.

- Úpravy na vozidle (např. na motoru, na brzdách, na podvozku nebo jiná kombinace pneumatik a ráfků) mohou ovlivnit funkci ASR ⇒ strana 167, „Příslušenství, úpravy a výměny dílů“. ■

Elektronická uzávěrka diferenciálu (EDS)*

Elektronická uzávěrka diferenciálu brání protáčení jednotlivého kola.

Vozidla s ESP jsou vybavena elektronickou uzávěrkou diferenciálu (EDS).

Všeobecně

EDS výrazně ulehčuje, resp. umožňuje rozjezd, zrychlení a jízdu ve stoupání za velmi špatných jízdních podmínek.

Podstata činnosti

EDS pracuje automaticky, bez zásahu řidiče. Pomocí snímačů ABS kontroluje otáčky hnacích kol. Pokud se na kluzkém povrchu protáčí kolo jen **na jedné straně**, vzniká rozdíl otáček mezi hnacími koly. EDS přibzdí protáčející se kolo a diferenciál přeneše na druhé kolo větší hnací sílu. Tento regulační proces je rozpoznatelný podle charakteristických zvuků.

Přehráti brzd

Aby se kotoučové brzdy brzděného kola nepřehřivaly, EDS se při zvlášť silném namáhání automaticky vypíná. Vozidlo zůstává schopné provozu a má stejné vlastnosti jako vozidlo bez EDS.

Jakmile se brzdy ochladí, EDS se znovu automaticky zapne.



POZOR!

- **Při akceleraci na rovnoměrně hladké vozovce, např. na náledí a sněhu, přidávejte plyn opatrně. Hnací kola se mohou i přes funkci EDS protočit, a tím ovlivnit jízdní stabilitu vozidla – nebezpečí nehody!**
- **Proto i ve vozidle vybaveném EDS stále přizpůsobujte styl jízdy stavu vozovky a dopravní situaci. Zvýšená bezpečnost Vás nesmí vést k tomu, abyste riskovali – nebezpečí nehody!**



Poznámka

- Když se rozsvítí kontrolní světlo ABS nebo ASR, popř. ESP, může se jednat také o závadu v EDS. Vyhleďte co nejdříve některý z odborných servisů.
- Úpravy na vozidle (např. na motoru, na brzdách, na podvozku nebo jiná kombinace pneumatik a ráfků) mohou ovlivnit funkci EDS ⇒ strana 167, „Příslušenství, úpravy a výměny dílů“. ■

Brzdy

Co negativně ovlivňuje účinnost brzd?

Opotřebení

Opotřebení brzdového obložení je v rozhodující míře závislé na způsobu použití vozidla a na stylu jízdy. Zejména u vozidel používaných v městském provozu nebo pro jízdy na krátké vzdálenosti, popř. u vozidel provozovaných sportovním stylem jízdy mohou být i v době mezi jednotlivými servisními prohlídkami vyžadovaný kontroly tloušťky brzdových obložení v odborném servisu.

Vlhkost nebo posypová sůl

Za určitých okolností, jako např. po projetí větších kaluží, při silném dešti nebo po mytí vozidla, může dojít ke zpoždění brzdného účinku v důsledku vlhkých, v zimě namrzlých brzdových kotoučů a obložení. Brzdy musíte přerušovaným brzděním co nejdříve vysušit.

Také při jízdě na vozovkách ošetřovaných posypovou solí může být účinek brzd, pokud nebyly delší dobu použity, poněkud opožděn. V tomto případě musí být brzděním odstraněna vrstva soli usazená na povrchu brzdových destiček a obložení.

Koroze

Ke vzniku koroze na brzdových kotoučích a ke znečištění obložení přispívá dlouhodobé stání vozidla a malé zatěžování brzd.

Pokud jste brzdy málo zatěžovali anebo jsou-li kotouče zkorodované, doporučujeme vyčistit kotouče několikanásobným brzděním při vyšší rychlosti ⇒ ⚠.

Závada brzdového systému

Budete-li pozorovat, že se náhle prodlužuje brzdná dráha a brzdový pedál se bude pohybovat po delší dráze, mohlo dojít k výpadku jednoho z okruhů dvouokruhového brzdového systému. Neodkladně vyhledejte nejbližší odborný servis a nechte závadu odstranit. Cestou do servisu omezte rychlost a připravte se na to, že bude potřeba vynaložit větší sílu na brzdový pedál.

Nízká hladina brzdové kapaliny

Příliš nízká hladina brzdové kapaliny může způsobit závady brzdového systému. Hladina kapaliny je kontrolována elektronicky ⇒ strana 27, „Brzdový systém ©“.

POZOR!

- Za účelem očištění brzdových kotoučů a obložení brzdíte pouze tehdy, pokud to dovolují podmínky silničního provozu. Nesmíte ohrozit ostatní účastníky silničního provozu.
- Došlo-li k poškození sériově montovaného čelního spoileru nebo k dodatečné montáži jiného čelního spoileru, krytů kol apod., je nutno zajistit, aby tímto nebyl omezen přívod vzduchu k brzdám předních kol, jinak by se mohl brzdový systém příliš zahřívát.
- Nezapomeňte, že nové brzdové obložení nemá během prvních asi 200 kilometrů ještě optimální třecí vlastnosti. Brzdové obložení se musí nejprve „obrousit“, teprve pak má optimální tření. Sniženou brzdnou sílu můžete vyrovnat silnějším tlakem na brzdový pedál. Tento pokyn se vztahuje i na pozdější případnou výměnu brzdového obložení.

Upozornění!

- Nemusíte-li brzdít, neobrušujte brzdy lehkým tlakem na pedál. Brzdy se tím přehřívají, prodlužuje se brzdná dráha a zvyšuje se opotřebení brzd.
- Před dlouhým a prudkým klesáním snižte rychlost, přeaďte na nižší rychlostní stupeň (mechanická převodovka), resp. zvolte nižší jízdní stupeň (automatická převodovka). Tím můžete využít brzdou sílu motoru a odlehčit tak brzdám. Musíte-li přesto vozidlem dobrzďovat, brzdíte přerušovaně, ne plynule. ■

Posilovač brzd

Posilovač brzd zvyšuje tlak, který vyvinete sešlápnutím brzdového pedálu. Potřebný podtlak je vytvářen pouze při běžícím motoru.

POZOR!

- Nikdy nevypínejte motor, dokud vozidlo úplně nezastaví.
- Posilovač brzd pracuje pouze při běžícím motoru. Pokud brzdíte při vypnutém motoru, musíte na brzdový pedál působit větší silou. Jelikož nemůžete zastavit tak, jak jste zvyklí, může dojít k nehodě a vážným zraněním. ■

Protiblokovací systém (ABS)*

ABS zabraňuje zablokování kol během brzdění.

Všeobecně

ABS výrazně přispívá ke zvýšení aktivní bezpečnosti jízdy. Oproti vozidlům bez ABS je při plném brzdění na kluzké vozovce udržena nejlepší možná ovladatelnost, neboť se kola neblokuji.

Nemůžete však očekávat, že se vlivem ABS brzdná dráha zkrátí, za jistých okolností se může i prodloužit, např. na šterku a sněhu, kde se má vždy jezdit s maximální opatrností a pomalu.

Podstata činnosti

Při dosažení rychlosti kolem 20 km/h probíhá automatická kontrola, při které můžete slyšet hluk z čerpadla po dobu asi 1 s.

Jestliže má některé kolo příliš nízkou obvodovou rychlost vzhledem k rychlosti jízdy a má sklon k zablokování, brzdny tlak na kolo se sníží. Tento regulační proces se projevuje **pulzačním pohybem brzdového pedálu**, při kterém vzniká charakteristický zvuk. Zvuk řidiče upozorňuje, že kola mají tendenci k zablokování (regulační proces ABS). Aby mohl ABS v této oblasti činnost brzd optimálně regulovat, musí brzdový pedál zůstat sešlápnutý. Nikdy nebrzdíte přerušovaně! ▶

! POZOR!

- **Ani ABS nemůže překonat hranice fyzikálních zákonů. Na to myslíte zejména na kluzké vozovce. Pokud se ABS dostane do oblasti regulace, okamžitě přizpůsobte rychlost jízdy stavu vozovky a dopravním podmínkám. Zvýšená bezpečnost, jakou poskytuje ABS, Vás nesmí vést k tomu, abyste riskovali - nebezpečí nehody!**
- **V případě poruchy ABS je u vozidla funkční pouze normální brzdový systém. Okamžitě vyhledejte nejbližší odborný servis a přizpůsobte jízdu vzhledem k poškození ABS a vzhledem k tomu, že neznáte rozsah poruchy u omezení brzdného účinku.**

**Poznámka**

- Případnou závadu ABS signalizuje kontrolní světlo ⇒ strana 26.
- Úpravy na vozidle (např. na motoru, na brzdách, na podvozku nebo jiná kombinace pneumatik a ráfků) mohou ovlivnit funkci ABS ⇒ strana 167, „Příslušenství, úpravy a výměny dílů“. ■

Brzdový asistent*

Brzdový asistent zvyšuje v případě prudkého brzdění (např. při nebezpečí) brzdnou sílu a umožňuje rychle vytvořit potřebný tlak v brzdovém systému.

Většina řidičů brzdí v nebezpečných situacích sice rychle, ale nesešlapuje brzdový pedál dostatečně silně. Nelze tak dosáhnout maximálního zpomalení vozidla a vozidlo zbytečně ujede ještě nějakou vzdálenost navíc.

Brzdový asistent se aktivuje prudkým sešlápnutím brzdového pedálu. K dispozici je pak mnohem větší brzdny tlak než při běžném brzdění. Tím může být i při poměrně malém odporu brzdového pedálu vytvořen během co nejkratší doby dostatečný tlak v brzdovém systému, který je potřebný pro maximální zpomalení vozidla. Abyste dosáhli nejkratší možné brzdné dráhy, držte brzdový pedál dále pevně sešlápnutý.

Brzdový asistent Vám pomůže v nouzových situacích rychlým vytvořením tlaku v brzdovém systému zkrátit brzdnou dráhu. Plně využívá přednosti ABS. Po

uvolnění brzdového pedálu se funkce brzdového asistenta automaticky vypne a brzdy pracují obvyklým způsobem.

Brzdový asistent je součástí systému ESP. Dojde-li k závadě na systému ESP, vypíná se i funkce brzdového asistenta. Další informace k ESP ⇒ strana 121.

! POZOR!

- **Ani brzdový asistent nedokáže, co se brzdné dráhy týče, překonat hranice fyzikálních zákonů.**
- **Přizpůsobte rychlost jízdy stavu vozovky a dopravní situaci.**
- **Zvýšená bezpečnost, jakou poskytuje brzdový asistent, nesmí svádět k podstupování vyššího rizika. ■**

Servořízení*

Servořízení Vám umožňuje vynakládat menší sílu k řízení vozidla.

Změnu charakteristiky řízení si můžete nechat nastavit v odborném servisu.

Pokud u stojícího vozidla otočíte volant na doraz, je servořízení velmi namáhané. To se může projevit hlukem.

Dojde-li k výpadku servořízení nebo je-li motor vypnutý (vlečení vozidla), zůstává vozidlo i nadále plně říditelné. K řízení však musíte vynaložit větší sílu.

V případě takového vybití akumulátoru, že motor musí být startován pomocí cizího zdroje (startovacími kabely), se nemusí v důsledku nízkého napětí v síti vozidla rozběhnout čerpadlo servořízení. Tento stav je signalizován rozsvícením kontrolního světla.

Pro správnou funkci servořízení je nutno počkat až běžící motor dobije akumulátor do té míry, že je schopen dodat odpovídající proud. Servořízení se uvede v činnost po novém nastartování z vlastního akumulátoru.

**Upozornění!**

Nikdy nenechávejte řízení při běžícím motoru úplně otočené do krajní polohy rejdou déle než 15 s - nebezpečí poškození servořízení! ▶

**Poznámka**

Netěsní-li zařízení nebo je-li vadné, vyhledejte co nejdříve některý z odborných servisů. ■

Jízda a životní prostředí

Prvních 1 500 kilometrů - a potom

Nový motor

Během prvních 1 500 kilometrů je motor v záběhu.

Prvních 1 000 kilometrů

- Nejezděte rychleji než 3/4 maximální rychlosti zařazeného převodového stupně, t.j. na 3/4 nejvyšších přípustných otáček motoru.
- Nejezděte na plný plyn.
- Vyhněte se vysokým otáčkám motoru.
- Nejezděte s přívěsem.

1 000 až 1 500 kilometrů

- **Postupně** můžete zvyšovat zatížení motoru až na maximální rychlost zařazeného převodového stupně, t.j. na nejvyšší přípustné otáčky motoru.

Během prvních provozních hodin dochází v motoru k většímu vnitřnímu tření než později, když jsou již všechny pohyblivé díly navzájem přizpůsobeny. Způsob jízdy během prvních asi 1 500 kilometrů je rozhodující pro kvalitu záběhu nového motoru.

Také po záběhu byste neměli zbytečně jezdit s **vysokými otáčkami** motoru. Začátek červené oblasti na stupnici otáčkoměru označuje nejvyšší přípustné otáčky motoru. Ve vozidle s mechanickou převodovkou zařadte na následující vyšší stupeň nejpозději při dosažení červené oblasti stupnice. **Mimořádně** vysoké otáčky motoru jsou automaticky omezovány.

Pro vozidla s mechanickou převodovkou ještě také platí: nejezděte s příliš **nizkými** otáčkami. Přeařaďte na nižší rychlostní stupeň, jakmile motor přestane běžet plynule.



Upozornění!

Všechny údaje o rychlosti a počtu otáček platí jen pro zahřátý motor. Nikdy nevytáčejte studený motor do vyšších otáček, a to jak u stojícího vozidla, tak ani při jízdě.



Životní prostředí

Nikdy nejezděte s motorem ve zbytečně vysokých otáčkách, včasné zařazení vyššího převodového stupně šetří palivo, snižuje hlučnost vozidla a šetří životní prostředí. ■

Nové pneumatiky

I zcela nové pneumatiky se musí „zaběhnout“, protože nemají zpočátku optimální přilnavost k vozovce. Tuto skutečnost musíte respektovat během prvních asi 500 km jízdy a jezdit zvláště opatrně. ■

Nové brzdové obložení

Nezapomeňte, že nové brzdové obložení nemá během prvních asi 200 kilometrů ještě optimální třecí vlastnosti. Brzdové obložení se musí nejprve „obrousit“, teprve pak má optimální tření. Sniženou brzdou sílu můžete vyrovnat silnějším tlakem na brzdový pedál.

Tento pokyn se vztahuje i na pozdější případnou výměnu brzdového obložení.

Po dobu záběhu byste se měli vyvarovat intenzivnějšího zatížení brzd. K tomu se počítá např. náhlé prudké zabrzdění zvláště z vysokých rychlostí a rovněž např. jízda horskými průsmyky. ■

Katalyzátor

Bezchybná funkce čistícího zařízení výfukových plynů (katalyzátoru) má rozhodující význam pro ekologický provoz vozidla.

Věnujte pozornost následujícím pokynům:

- Do vozidel se zážehovými motory čerpejte vždy jen bezolovnatý benzin ⇒ strana 144, „Druh benzínu“.
- Nikdy palivovou nádrž zcela nevyčerpajte.
- Během jízdy nevyvípíte zapalování.
- Nepřepínáte motor olejem ⇒ strana 152, „Doplnění motorového oleje“.
- Neroztahujte vozidlo na vzdálenost delší než 50 m ⇒ strana 179, „Roztahování“.

Musíte-li provozovat vozidlo v zemi, kde není k dispozici bezolovnatý benzin, nechte po návratu do země, kde je katalyzátor povinný, toto zařízení vyměnit.



POZOR!

- **Kvůli vysokým teplotám, které se mohou v katalyzátoru výfukových plynů vyskytnout, je nutné vozidlo parkovat tak, aby katalyzátor nepřišel do styku s lehce zápalnými hmotami nacházejícími se pod vozidlem - nebezpečí požáru!**
- **Nepoužívejte nikdy dodatečnou ochranu podvozku nebo antikorozi prostředky na výfukové potrubí, katalyzátor nebo na tepelné štíty. Během jízdy by se tyto substance mohly vznítit - nebezpečí požáru!**



Upozornění!

- U vozidel s katalyzátorem nesmí být nikdy spotřebován celý obsah palivové nádrže. Nepravdělný přívod paliva do motoru může mít za následek jeho nedokonalé spalování. Nespálené palivo se může dostat do výfukové soustavy a způsobit poškození katalyzátoru.

- I jediné doplnění olovnatého benzínu vede ke zničení katalyzátoru.
- Pokud během jízdy pozorujete, že dochází k nepravdělným zážehům (vznětům), ke snížení výkonu či špatnému chodu motoru, snižte okamžitě rychlost a nechte vozidlo zkontrolovat v nejbližším odborném servisu. Popsané příznaky mohou být zapříčiněny chybou v systému zapalování. Nespálené palivo se může dostat do výfukové soustavy a způsobit poškození katalyzátoru.



Životní prostředí

Za určitých okolností mohou v motoru vznikat plyny obsahující síru, i když čistící zařízení výfukových plynů pracuje bezchybně. To závisí na množství síry v pohonných hmotách. Často stačí jen čerpat bezolovnaté palivo od jiného výrobce či u jiné čerpací stanice. ■

Hospodárná a ekologická jízda

Všeobecně

Hlavním činitelem je osobní styl jízdy.

Spotřeba pohonných hmot, zatížení životního prostředí a opotřebení motoru, brzd a pneumatik závisí v podstatě na třech faktorech:

- osobní styl jízdy;
- podmínky provozu vozidla;
- technické předpoklady.

Předvídavou a hospodárnou jízdou můžete celkem snadno spotřebu pohonných hmot snížit o 10 - 15 %. Následující kapitola Vám má poskytnout několik rad a tipů, jak chránit životní prostředí a současně uchránit Vaši peněženku od zbytečného vydání.

Samozřejmě, že je spotřeba paliva rovněž ovlivněna skutečnostmi, na které nemá řidič vliv. Je např. normální, že ke zvýšené spotřebě paliva dochází při jízdách v zimním období, jízdách na vozovkách s horším povrchem, jízdách s přívěsem atd.

Technické předpoklady pro nízkou spotřebu paliva a hospodárnost v provozu získalo vozidlo již ve výrobě. Zvláštní důraz jsme kladli na co nejnižší zatížení život- ▶

ního prostředí. Aby všechny tyto vlastnosti byly co možná nejlépe využity a zůstaly co nejdéle zachovány, je nutno věnovat pozornost pokynům uvedeným v této kapitole. ■

Jezděte předvídavě

Během akcelerace spotřebovává vozidlo nejvíce paliva.

Vyhňte se zbytečné akceleraci a brzdění. Čím předvídavěji jedete, tím méně musíte brzdit, a proto i méně akcelarovat. Když je to možné, nechte vozidlo volně dojíždět, např. když na světelné signalizaci svítí červená. ■

Radte úsporně

Včasnější řazení na vyšší rychlostní stupeň šetří pohonné hmoty.

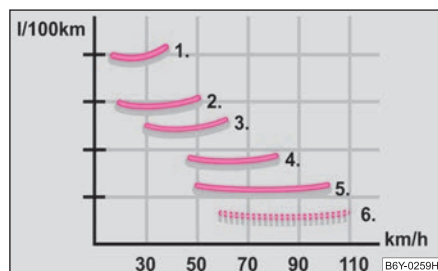

Obr. 132 Spotřeba paliva v l/100 km a rychlost jízdy v km/h

Mechanická převodovka

- Na první rychlostní stupeň jedte asi jen na vzdálenost délky vozidla. Na nejbližší vyšší rychlostní stupeň radte vždy v okamžiku, když motor dosáhne asi 2 000 až 2 500 otáček.

Automatická převodovka

- Sešlapujte **pomalou** plynový pedál. Neprošlápněte jej ale až do polohy kick-down.

Účinným způsobem, jak ušetřit pohonné hmoty, je **včasné** řazení na vyšší rychlostní stupeň. Ten, kdo zbytečně ponechává dlouho zařazený nižší rychlostní stupeň, spotřebovává zbytečně moc paliva.

Na ⇒ obr. 132 je znázorněna závislost spotřeby paliva na rychlosti v příslušných rychlostních stupních. Spotřeba paliva na 1. rychlostní stupeň je nejvyšší, na 5., popř. 6. stupeň nejnižší.

Když při jízdě s automatickou převodovkou sešlápnete pedál pomalu, převodovka zvolí automaticky ekonomický jízdní program. Včasnější řazení na vyšší a pozdější řazení na nižší jízdní stupeň udržuje nízkou spotřebu pohonných hmot.



Poznámka

Řiďte se také údaji vícefunkčního ukazatele* ⇒ strana 12. ■

Vyhýbejte se jízdě na plný plyn

Jezdit pomaleji znamená šetřit pohonné hmoty.

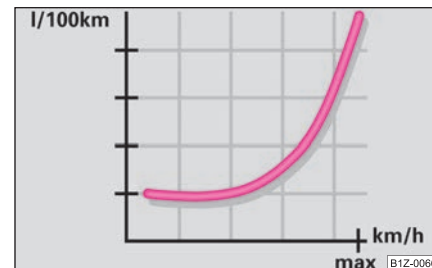

Obr. 133 Spotřeba paliva v l/100 km a rychlost jízdy v km/h

Citlivým ovládním plynového pedálu dochází nejen k významné úspoře paliva, ale je rovněž snižováno zatěžování životního prostředí a opotřebování vozidla.

Maximální rychlost svého vozidla pokud možno nikdy nevyužívejte. Spotřeba pohonných hmot, tvorba zplodin a hluknost za vysokých rychlostí neúměrně vzrůstají. ▶

Na ⇒ strana 129, obr. 133 je znázorněn vztah spotřeby paliva k rychlosti vozidla. Jestliže využíváte maximální rychlost vozidla jen asi ze tří čtvrtin, klesá spotřeba paliva o polovinu. ■

Omezte chod motoru na volnoběh

Také na volnoběh se spotřebovává palivo.

Motor vypnejte i při čekání v dopravní zácpě, před závorami a před semaforem s dlouhým časovým intervalem. Už po 30–40 sekundách odstavení motoru je úspora pohonných hmot větší než množství paliva potřebného pro nové nastartování.

Při volnoběhu trvá velmi dlouho, než se motor zahřeje na provozní teplotu. Ve fázi zahřívání je však opotřebení a produkce škodlivých zplodin zvláště vysoká. Proto ihned po nastartování vozidla vyjeďte. Vyhněte se přitom vysokým otáčkám. ■

Pravidelná údržba

Špatně seřízený motor spotřebovává zbytečně moc paliva.

Pravidelnou údržbou v některém z odborných servisů vytvoříte už **před** nasazením do vozidla předpoklady pro úspornou jízdu. To, jak kvalitní je údržba, se projevuje pozitivně nejen na bezpečnosti jízdy a zachování hodnoty Vašeho vozidla, ale také na **spotřebě pohonných hmot**.

Špatně seřízený motor může mít spotřebu paliva až o 10 % vyšší, než jsou normální hodnoty!

Veškeré servisní práce provádí odborný servis přesně podle Servisní knížky vozidla.

Při čerpání pohonných hmot kontrolujte také **hladinu oleje**. **Spotřeba oleje** je ve velké míře závislá na zatížení motoru a počtu otáček. V závislosti na způsobu jízdy může spotřeba oleje dosáhnout až 0,5 l/1 000 km.

Je normální, že spotřeba oleje u nového motoru dosáhne nejnižších hodnot teprve po určité době záběhu. Spotřebu oleje můžete tedy u nového vozidla správně posoudit teprve po ujetí asi 5 000 km.

Životní prostředí

- Navíc můžete dalšího snížení spotřeby dosáhnout použitím syntetického lehkoběžného oleje.
- Abyste včas rozpoznali případné netěsnosti, pravidelně kontrolujte prostor pod vozidlem. Uvidíte-li skvrny od oleje nebo jiných provozních kapalin, nechte vozidlo zkontrolovat v odborném servisu. ■

Jezděte méně na krátkou vzdálenost

Při jízdách na krátkou vzdálenost se spotřebovává nesrovnatelně více paliva.

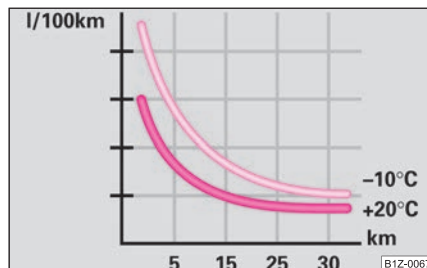

Obr. 134 Spotřeba paliva v l/100 km při rozdílných teplotách

– Vyvarujte se jízdy se studeným motorem na vzdálenosti do 4 km.

Aby se mohla účinně snížit spotřeba paliva a tvorba škodlivin, musí motor a katalyzátor dosáhnout **provozní teploty**.

Studený motor spotřebovává bezprostředně po startu asi 15 – 20 l/100 km paliva. Zhruba asi po jednom kilometru jízdy klesá spotřeba na asi 10 l/100 km. Teprve po asi **4 až 10 kilometrech** (záleží na venkovní teplotě a typu motoru) se motor zahřeje na provozní teplotu a spotřeba se ustálí na normální hodnotě. Omezte proto jízdy na krátkou vzdálenost. ▶

Rozhodující je v této souvislosti i **teplota okolního prostředí** ⇒ obr. 134 ukazuje rozdílnou spotřebu paliva po ujetí stejné vzdálenosti při teplotě +20 °C a při teplotě -10 °C. Vaše vozidlo má během zimy větší spotřebu pohonných hmot než v létě. ■

Sledujte tlak v pneumatikách

Správně nahuštěné pneumatiky šetří pohonné hmoty.

Dbejte vždy na správný tlak v pneumatikách. Nedostatečný tlak v pneumatikách zvyšuje jejich valivý odpor. V důsledku toho se zvyšuje spotřeba paliva a opotřebení pneumatik, současně se zhoršují jízdní vlastnosti vozidla.

Tlak kontrolujte vždy na **studených** pneumatikách.

Nejezděte se **zimními pneumatikami** po celý rok, protože zvyšují spotřebu paliva až o 10 %. Kromě toho jsou hlučnější. ■

Nevozte ve vozidle zbytečnou zátěž

Převážení jakékoli zátěže se odráží ve zvýšené spotřebě paliva.

Protože každý **kilogram navíc** zvyšuje spotřebu paliva, vyplatí se prohlédnout zavazadlový prostor a případně z něho odstranit nepotřebné věci.

Zejména v městském provozu, kdy je nutno často akcelarovat, zvyšuje zátěž významně spotřebu paliva. Jako základní pravidlo platí, že zátěží 100 kg je zvyšována spotřeba paliva cca o 1 l/100 km.

Ačkoli to není nutné, zůstává na vozidle často z pouhé pohodlnosti **střešní nosič zavazadel**. Vaše vozidlo s přípevněným střešním nosičem bez nákladu spotřebovává při rychlosti 100-120 km/h zhruba o 1 l více paliva než normálně. ■

Šetřte elektrickou energii

Výroba elektrického proudu se odráží ve zvýšení spotřeby paliva.

– Vypněte elektrické spotřebiče, jakmile je už nepotřebujete.

Elektrický proud se vytváří v alternátoru při běžícím motoru. Čím více elektrických spotřebičů je na alternátor připojeno, tím více se spotřebovává paliva na jeho činnost. ■

Písemná kontrola spotřeby pohonných hmot

Pokud chcete kontrolovat **spotřebu pohonných hmot**, měli byste si věst knihu jízdy. Práce s tím spojená je relativně nenáročná a určitě se vyplatí. Každou pozitivní i negativní změnu tak odhalíte včas a v případě, že je to nutné, můžete hned zjednat nápravu.

Když zjistíte, že došlo k významnému zvýšení spotřeby paliva, je třeba zvážit, jak, kde a za jakých okolností bylo od posledního načerpání paliva vozidlo provozováno. ■

Ekologické parametry

Při konstrukci, výběru materiálů a výrobě Vašeho nového vozidla Škoda hraje ochrana životního prostředí rozhodující roli. Kromě jiného jsme kladli důraz na následující body.

Konstrukční opatření

- Snadno rozebiratelná spojení
- Zjednodušená demontáž v důsledku modulové konstrukce
- Čistší výrobní suroviny a materiály
- Označení všech plastových dílů podle doporučení VDA 260
- Redukce spotřeby paliva a emisí CO₂
- Minimalizace úniku paliva při dopravní nehodě
- Snížení hluku

Volba materiálů

- Rozsáhlé použití recyklovatelných materiálů
- Klimatizace s chladicím médiem bez freonů
- Nebylo použito kadmium

- Nebyl použit azbest
- Snížené „vypařování“ plastických hmot

Výroba

- Konzervace dutin bez použití rozpouštědel
- Konzervace vozidla pro transport z výroby k zákazníkovi neobsahuje rozpouštědla
- Použitá lepidla rovněž neobsahují rozpouštědla
- Výroba bez freonů
- Nebyla použita rtuť
- Použití vodou ředitelných laků

Sběr a zpracování autovraků

Škoda Auto se hlásí k požadavkům, které jsou na ni a její výrobky kladeny z pohledu ochrany životního prostředí. Všechny nové vozy Škoda jsou z 95 % využitelné a mohou být v zásadě bezplatně⁴⁾ odevzdány zpět. V mnoha zemích byly vybudovány celoplošné sběrné systémy určené k odevzdání Vašeho starého vozidla. Po jeho odevzdání Vám bude předán doklad o likvidaci, který dokumentuje řádné a předpisům odpovídající zpracování vozu.

Nástavby a přestavby vozidel

Technické poklady o provádění změn na vozidle je nutné majitelem uschovat, aby mohly být později předány zpracovateli starých vozidel. Tímto opatřením bude zajištěna likvidace vozidla způsobem šetrným k životnímu prostředí.



Poznámka

Bližší informace ke sběru a zpracování starých vozidel obdržíte u servisního partnera Škoda. ■

⁴⁾ Za předpokladu splnění národních zákonných předpisů.

Jízdy do zahraničí

Všeobecně

V zahraničí mohou platit jiné skutečnosti.

V některých zemích je omezené nebo není vůbec žádné servisní zajištění vozidel Škoda. Z tohoto důvodu bude obstarávání některých potřebných náhradních dílů poněkud komplikované a personál v odborných servisech bude moci případnou opravu provést jen v omezeném rozsahu. Společnost Škoda Auto v České republice a její importéři v zahraničí Vám rádi poskytnou požadované technické zabezpečení Vašeho vozidla, nutnou údržbu a opravy. ■

Bezolovnatý benzin

Vozidla se zážehovými motory mohou tankovat pouze bezolovnatý benzin ⇒ strana 128. Informace o síti čerpacích stanic, které nabízejí bezolovnatý benzin, poskytují např. automobilové kluby. ■

Světlomety

Potkávácí světla Vašich světlometů jsou nastavena asymetricky. Osvětlují více okraj vozovky na straně, po které normálně jezdíte. Když jedete v zahraničí po opačné straně vozovky, oslňujete protijedoucí vozidla.

Abyste zamezili oslňování protijedoucích vozidel, je nutné provést úpravy světlometů polepením příslušné části krycího skla.

Polepy světlometů můžete zakoupit v servisech Škoda jako náhradní díl.

Úprava světlometů s xenonovými výbojkami (platí pro vozidla konstruovaná pro jízdu vlevo i vpravo) se provádí přepnutím clonky v modulu potkávácího světla v servisu Škoda.



Poznámka

Další informace o přelepení, resp. o přestavení světlometů obdržíte v servisu Škoda. ■

Předcházení škod na vozidle

Při jízdě na špatných silnicích a cestách, jakož i při přejíždění hran obrubníků, při najíždění na příkré rampy apod., dávejte pozor na to, aby se nízko uložené části vozidla, jako např. spoiler a výfuk, dosednutím na zem nepoškodily.

To platí především pro vozidla s nízko uloženým sportovním podvozkem a pro plně naložená vozidla. ■

Jízda s přívěsem

Jízda s přívěsem

Technické předpoklady

Tažné zařízení musí splňovat určité požadavky.

Vaše vozidlo je určené především pro přepravu osob a osobních zavazadel. Může být ale také použito s příslušným technickým vybavením k tažení přívěsu.

Pokud je Vaše vozidlo dodáno již **z výroby** s tažným zařízením, splňuje toto zařízení všechny technické a zákonné požadavky.

K elektrickému propojení s přívěsem je Vaše vozidlo vybavené 13pólovou zásuvkou. Pokud má přívěs **7pólový konektor**, můžete použít příslušný adaptér⁵⁾ ze sortimentu Škoda originálního příslušenství.

Dodatečná montáž se musí provádět podle pokynů výrobce příslušného tažného zařízení.

Podrobnosti o dodatečné montáži tažného zařízení a o nutnosti případného posílení chladicího systému znají v servisech Škoda.



POZOR!

Doporučujeme, abyste si nechali dodatečně namontovat tažné zařízení ze sortimentu Škoda Originálního příslušenství v některém ze servisů Škoda. Tam jsou seznámeni se všemi důležitými podrobnostmi dodatečné montáže. Pokud není dodatečná montáž provedena odborně, hrozí nebezpečí nehody. ■

⁵⁾ V některých zemích je adaptér dodáván společně s tažným zařízením.

Pokyny k provozu

Při provozu s přívěsem je nutné respektovat určité skutečnosti.

Hmotnost přívěsu

Přípustná hmotnost přívěsu nesmí být v žádném případě překročena.

Pokud přípustnou tažnou hmotnost plně nevyužijete, můžete vyjet přiměřeně větší stoupání.

Uvedené tažné hmotnosti platí pouze pro **nadmořskou výšku** do 1 000 m. Vzhledem k tomu, že se zvyšující se nadmořskou výškou klesá v důsledku snižující se hustoty vzduchu výkon motoru a tím i stoupavost vozidla, musí být na každých dalších i započatých 1 000 m nadmořské výšky snížena max. přípustná hmotnost přívěsu o 10 %. Hmotnost jízdní soupravy je součtem hmotnosti (naloženého) vozidla a hmotnosti (naloženého) přívěsu. Před jízdou ve vyšších polohách je nutné počítat s touto skutečností.

Údaje o hodnotách zatížení na kulovou hlavu uvedené na typovém štítku tažného zařízení jsou pouze zkušební hodnoty zařízení. Hodnoty vztahující se k vozidlu, které jsou často nižší, najdete v technickém průkazu vozidla.

Rozložení hmotnosti nákladu

Náklad rozložte v přívěsu tak, aby těžké předměty byly pokud možno v blízkosti nápravy. Předměty zajistěte proti posunutí.

Tlak v pneumatikách

Tlak v pneumatikách vozidla upravte na „plně zatížení“, ⇒ strana 161. Upravte také tlak v pneumatikách přívěsu podle doporučení výrobce.

Vnější zrcátka

Pokud se sériově dodanými vnějšími zrcátky nemáte dostatečný přehled o provozu za přívěsem, nechte si přimontovat přídavná zpětná zrcátka. Obě vnější zrcátka je nutné připevnit na výklopná ramena. Zrcátka nastavte tak, aby Vám umožňovala dostatečný výhled dozadu za přívěs. ▶

Světlomety

Před zahájením jízdy se zapojeným přívěsem překontrolujte také nastavení světlometů. V případě potřeby změňte nastavení sklonu světlometů ⇒ strana 43.

Odnímatelné tažné rameno s koulí

Tažné rameno s koulí u vozidel s tažným zařízením dodaným již z výroby je odnímatelné. Je uloženo společně se zvláštním návodem k montáži v prohlubni rezervního kola v zavazadlovém prostoru vozidla.

Další informace k tažnému zařízení ⇒ strana 136.



Poznámka

- Při častých jízdách s přívěsem doporučujeme, abyste si nechali zkontrolovat vozidlo i mezi servísními intervaly.
- Při připojování a odpojování přívěsu musí být zatažena ruční brzda tažného vozidla. ■

Pokyny k jízdě

Jízda s přívěsem vyžaduje zvláštní opatrnost.

- Pokud je to možné, nejezděte s prázdným vozidlem a naloženým přívěsem.
- Nevyužívejte nejvyšší zákonem povolenou rychlost. To platí především na úsecích s klesáním.
- Brzděte včas.
- Při vyšších vnějších teplotách sledujte ukazatel teploty chladicí kapaliny.

Rozdělení hmotnosti nákladu

Jestliže je vozidlo prázdné a přívěs naložený, je rozdělení hmotnosti velmi nepříznivé. Pokud přesto musíte jet s takto naloženou jízdou soupravou, jeďte obzvláště pomalu.

Rychlost jízdy

Z bezpečnostních důvodů nejezděte s přívěsem rychleji než 80 km/h. Tento pokyn se vztahuje i na ty země, kde je pro jízdu s přívěsem povolena vyšší než uvedená rychlost.

Vzhledem k tomu, že se zvyšující se rychlostí se snižuje stabilita jízdní soupravy, nevyužívejte při jízdě s přívěsem, zejména při jízdě v zimě, jízdě za ztížených povětrnostních podmínek a zejména v prudkých klesáních, maximální povolenou rychlost soupravy.

V každém případě snižte rychlost jízdy okamžitě, jakmile pocítíte třeba jen nepatrné **kyvné pohyby** přívěsu. V žádném případě se nepokoušejte dalším zrychlením jízdní soupravu „srovnat“.

Brzděte včas! Přívěs s **nájezdovou brzdou** přibrzděte nejdříve lehce, potom tlak na brzdový pedál plynule zvyšujte. Tím při brzdění vyloučíte nárazy způsobované blokuujícími se koly přívěsu. Před klesáním zařadte včas nižší jízdní stupeň, abyste využili brzdě síly motoru.

Přehřátí motoru

Pokud musíte při mimořádně vysoké teplotě jet do dlouhého stoupání se zařazeným nízkým převodovým stupněm při vysokých otáčkách motoru, trvale sledujte ukazatel teploty chladicí kapaliny ⇒ strana 10.

Pokud se ručička ukazatele vychýlí více doprava, resp. do červeného pole, okamžitě snižte rychlost. Bliká-li kontrolní světlo  v panelu přístrojů, zastavte a vypněte motor. Počkejte několik minut a zkontrolujte hladinu chladicí kapaliny ve vyrovnávací nádrže ⇒ strana 153, „Kontrola hladiny chladicí kapaliny“.

Respektujte následující pokyny ⇒ strana 23, „Teplota, množství chladicí kapaliny “.

Teplotu chladicí kapaliny je možné snížit zapnutím topení.

Chladicí účinek ventilátoru chlazení nelze zvýšit zařazením nižšího převodového stupně a zvýšenými otáčkami motoru - otáčky ventilátoru jsou nezávislé na otáčkách motoru. Na nižší převodový stupeň není třeba přefazovat ani při jízdě s přívěsem do svahu, pokud je zřejmé, že souprava zvládne stoupání bez většího snížení rychlosti. ■

Odnímatelné tažné rameno s koulí*

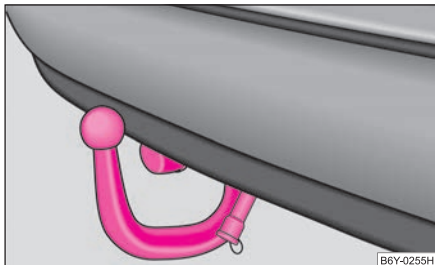

Obr. 135 Odnímatelné tažné rameno s koulí

Místo pro odnímatelné tažné rameno s koulí je v prohlubni rezervního kola v zavazadlovém prostoru.

Montáž a demontáž odnímatelného tažného ramena s koulí lze provést pouze rukou podle zvláštního přiloženého návodu k obsluze.

Před každou jízdou zkontrolujte správné uzamknutí tažného ramena s koulí. Kontrolu proveďte pootočením uzamknuté ovládací páky směrem dolů. Pokud lze pákou pootočit pouze o malý úhel (asi 5°), je uzamknutí v pořádku. Po kontrole dotáhněte ovládací páku zpět na doraz. Tažné zařízení nesmí být provozováno, pokud tažné rameno nelze uzamknout nebo v uzamčené poloze je možno ovládací pákou volně otáčet.



POZOR!

Při montáži, popř. demontáži tažného ramena s koulí nepoužívejte žádné pomůcky nebo nářadí. Mohl by se poškodit zámkový mechanismus, a tak by nebyla zajištěna bezpečnost provozu tohoto zařízení - nebezpečí úrazu!



Poznámka

- Na tažném ramenu s koulí ani na ostatních součástech tažného zařízení neprovádějte žádné změny ani opravy.

- Při potížích s obsluhou se obraťte na odborný servis.
- Když je zapojený přívěs, nikdy tažné rameno s koulí neodjišťujte.
- Před jízdou bez přívěsu tažné rameno s koulí sejměte. Zkontrolujte, zda je uzavírací kryt upínací šachty řádně uzavřený.
- Před čištěním tlakovou vodou musíte tažné rameno s koulí demontovat. Ujistěte se, že je uzavírací kryt upínací šachty řádně uzavřený.
- Při montáži a demontáži doporučujeme používat rukavice. ■

Provozní pokyny

Péče o vozidlo a jeho čištění

Všeobecně

Péče o vozidlo udržuje jeho užitnou hodnotu.

Pravidelná odborná péče prodlužuje **životnost** Vašeho vozidla. Kromě toho může být podmínkou záručního plnění při případné korozi a vadách laku karoserie.

Doporučujeme používat prostředky ze sortimentu Škoda originálního příslušenství. Při jejich používání respektujte pokyny uvedené na obalech.



POZOR!

- Při nesprávném použití mohou být tyto prostředky zdraví škodlivé.
- Prostředky uchovávejte vždy v bezpečí zejména před dětmi - nebezpečí otravy!



Životní prostředí

- Při nákupu prostředků určených k péči o vozidlo dávejte přednost ekologicky nezávadným výrobkům.
- Zbytky prostředků nepatří mezi běžný domovní odpad. ■

Péče o vozidlo zvenku

Mytí vozidla

Časté mytí vozidla chrání.

Nejlepší ochranou proti škodlivému vlivu okolního prostředí je **časté** mytí a konzervace vozidla. To, jak často se má vozidlo mýt, závisí na mnoha faktorech, například na:

- četnosti jeho používání;
- místě parkování (garáž, pod stromy apod.);
- roční době;
- počasí;
- vlivech okolního prostředí.

Čím déle ponecháte vozidlo znečištěno ptačím trusem, zbytky hmyzu, pryskyřici ze stromů, prachem, skvrnami od asfaltu, sazemí, zbytky posypových solí apod., tím větší je jejich negativní účinek. Vysoká teplota způsobená např. intenzivním slunečním zářením zesiluje leptavé účinky.

Tak se může stát, že podle okolností musíte vozidlo mýt **každý týden**. Je ale také možné, že umývání **jednou za měsíc** s příslušnou konzervací bude úplně dostačující.

Po skončení zimního období, kdy byly k udržování vozovek užívány posypové soli, je bezpodmínečně nutno důkladně umýt **celý spodek vozidla**.



POZOR!

Při umývání vozidla v zimě: vlhkost a led na brzdovém obložení mohou ovlivnit činnost brzd - nebezpečí nehody! ■

Automatické myčky

Lak vozidla je natolik odolný, že můžete vozidlo běžně bez jakýchkoli problémů umývat v automatických myčkách. Zda opravdu konkrétní myčka nepoškozuje lak vozidla, závisí hodně na konstrukci myčky, filtraci vody a druhu mycích a konzervačních prostředků. V případě, že je lak po mytí matný nebo dokonce poškrábaný, upozorněte na to provozovatele myčky. Případně změňte myčku. ►

Před mytím vozidla v automatické myčce nejsou třeba jiná než obvyklá opatření (uzavření oken včetně střešního okna, povolení a sklopení z výroby zabudované antény, apod.).

Pokud jsou na Vašem vozidle namontované zvláštní díly, např. spoiler, střešní nosič zavazadel, vysílací anténa, poraďte se předem s provozovatelem myčky.

Po projetí mycí linkou s voskováním je nutné očistit a odmastit břity stíracích gum.



Upozornění!

Sklopenou anténu před mytím vozidla v automatické myčce nedotahujte - nebezpečí poškození! ■

Ruční mytí

Pokud vozidlo umýváte ručně, nechte špinu nejdříve odmočit dostatečným množstvím vody a poté vozidlo dobře opláchněte.

Pak ho lehce vyčistěte měkkou mycí **houbou**, **žinkou** nebo **kartáčem**. Postupujte přitom shora dolů - začněte střešou. Při mytí vyvíjejte na lak karoserie minimální tlak. **Autošampón** používejte jen na odstranění zvláště odolné špiny.

Houbu nebo žinku v krátkých intervalech důkladně vymývejte.

Kola, prahy a spodní části vozidla umývejte jako poslední. Na tyto části používejte jinou houbu.

Po umytí vozidlo důkladně opláchněte a na závěr je otřete jelenicí.



POZOR!

- Vozidlo umývejte jen při vypnutém zapalování - nebezpečí nehody!
- Čistíte-li spodek vozidla, vnitřní strany podběhů nebo krytů kol, chraňte si ruce a paže před poraněním ostrými kovovými hranami - nebezpečí poranění!



Upozornění!

- Vozidlo neumývejte na ostrém slunci - nebezpečí poškození laku.

- Pokud umýváte vozidlo v zimě a používáte přitom hadici, dejte pozor, abyste proudem vody nikdy nemířili přímo na zámky nebo do spár ve vozidle - nebezpečí zamrznutí.
- Nepoužívejte na odstranění nečistot žádné houby na hmyz, kuchyňské drátěnky a podobné předměty - nebezpečí poškození povrchu vozidla.



Životní prostředí

Vozidlo umývejte jen na místech k tomu speciálně vyhrazených. Tam bývá zabráněno, aby se olejem znečištěná voda dostala do odtékající odpadní vody. V určitých oblastech je mytí vozidel mimo místa k tomuto účelu speciálně upravená dokonce zakázáno. ■

Mytí vozidla vysokotlakým zařízením

Mýjete-li vozidlo vysokotlakým čisticím zařízením, dodržujte bezpodmínečně pokyny k obsluze tohoto zařízení. To platí především pro pokyny týkající se **tlaku** a **vzdálenosti** trysky od povrchu vozidla. Udržujte dostatečně velký odstup od materiálů jako jsou gumové hadičky nebo izolační materiály.

Nepoužívejte v žádném případě **kruhové trysky** nebo **tzv. čisticí frézy**.



POZOR!

Zvláště pneumatiky se nikdy nesmí čistit kruhovými tryskami. I při relativně velkém odstupu a krátké době působení mohou na pneumatikách vzniknout viditelná, ale i neviditelná poškození - nebezpečí nehody.



Upozornění!

Teplota mycí vody smí být max. 60 °C, jinak by se vozidlo mohlo poškodit. ■

Konzervace

Dobrá konzervace chrání povrch vozidla před vlivy prostředí a mechanickými vlivy. ►

Vozidlo je potřeba ošetřit tvrdým konzervačním voskem nejpozději tehdy, když voda netvoří na čistém laku kapky.

Nová vrstva kvalitního konzervačního prostředku z tvrdého vosku může být na čistou karoserii vozidla nanášena až po jejím důkladném oschnutí. I při pravidelném používání mycího konzervačního prostředku doporučujeme minimálně dvakrát za rok konzervaci laku karoserie tvrdým voskem.

! Upozornění!

Nikdy nevoskujte skla. ■

Leštění

Leštění povrchu karoserie je nutné jen tehdy, je-li lak nevzhledný a nemůžete-li dosáhnout lesku konzervačními prostředky.

Pokud použité lešticí prostředky neobsahují žádné konzervační přísady, musíte lak dodatečně konzervovat ⇒ strana 138, „Konzervace“.

Doporučujeme používat prostředky ze sortimentu Škoda originálního příslušenství.

! Upozornění!

- Matně lakované části a plastové díly nesmíte ošetřovat lešticími prostředky ani tvrdými vosky.
- Lak vozidla neleštěte v prašném prostředí, jinak byste jej mohli poškrábat. ■

Pochromované díly

Pochromované díly nejprve vyčistěte vlhkým hadříkem a potom je vyleštěte měkkým suchým hadříkem. Pokud by to nestačilo, použijte prostředek pro péči o pochromované díly ze sortimentu Škoda originálního příslušenství.

! Upozornění!

Pochromované díly neleštěte v prašném prostředí, jinak byste mohli jejich povrch poškrábat. ■

Poškození laku

Drobná poškození laku, jako jsou škrábance, rýhy, nebo místa odřená kamínky ošetřete bezprostředně po jejich zjištění, a to **dříve**, než se na poškozeném místě projeví účinky koroze. Tyto práce jsou také samozřejmě prováděny servisny Škoda.

Lakové tužky nebo **spreje** odpovídající barvě laku Vašeho vozidla obdržíte v servisech Škoda.

Číslo barvy originálního laku Vašeho vozidla je uvedené na datovém štítku vozidla ⇒ strana 193, obr. 184.

Pokud již koroze třeba jen trochu začala, musíte ji důkladně odstranit. Na toto místo naneste nejprve **základní antikorozní ochranný lak** a pak teprve krycí lak. Tuto práci samozřejmě provádějí i servisny Škoda. ■

Plastové díly

Plastové díly na vnější části vozidla čistěte běžným mytím. Pokud použití vody nepostačuje, můžete díly z plastů čistit jen **speciálně k tomu účelu určenými čistícími prostředky**, které neobsahují rozpouštědla. Prostředky pro péči o lak jsou k ošetřování plastových dílů nevhodné.

! Upozornění!

Čistící prostředky, které obsahují rozpouštědla, napadají materiál a mohou jej poškodit. ■

Skla oken

K odstraňování sněhu a ledu ze skel a zrcátek používejte jen škrabku z umělé hmoty. Aby nedošlo k poškození povrchu skel, musíte škrabkou po očišťovaném skle pohybovat pouze jedním směrem.

Zbytky pryže, olejů, tuků a vosků nebo silikonových těsnících hmot odstraňujte ze skel speciálními čistícími prostředky na sklo, popř. speciálním prostředkem na odstraňování skvrn od silikonových těsnících tmelů.

Okenní skla musíte rovněž pravidelně čistit i zevnitř vozidla.

Na vysoušení skel po mytí vozidla nepoužívejte jelenici, kterou používáte na leštění karoserie; zbytky ulpělých konzervačních prostředků na jelenici mohou znečistit skla a zhoršit průhled.

Aby nebyla poškozena **vlákná vyhřívacího systému** zadního skla, nesmíte zevnitř vozidla na sklo nalepovat žádné nálepky.

Doporučujeme používat prostředky ze sortimentu Škoda originálního příslušenství.



Upozornění!

Sníh nebo led nikdy neodstraňujte ze skel teplou nebo horkou vodou - nebezpečí popraskání skla. ■

Skla předních světlometů

Aby nedocházelo k poškození plastových skel předních světlometů, nepoužívejte pro čištění agresivní čistící prostředky nebo chemická rozpouštědla. **Použijte** mýdlo a čistou teplou vodu.



Upozornění!

Nikdy neotírejte světlometry nasucho a nepoužívejte pro čištění skel ostré předměty, mohlo by dojít k poškození ochranného laku a následnému popraskání skla světlometů, např. vlivem chemických prostředků. ■

Těsnění

Gumová těsnění dveří, kapoty, střešního a ostatních oken zůstávají pružná a déle vydrží, pokud je občas ošetříte speciálním prostředkem (např. olejem ve spreji bez obsahu silikonu) na gumu. Kromě toho se tím zamezí předčasnému opotřebení těsnění a zabrání se vzniku netěsností. Dveře se pak lehce otvírají. Dobře ošetřené gumové těsnění v zimě nepřimrzá. ■

Zámky

K rozmrazování zámků Vám doporučujeme sprej ze sortimentu Škoda originálního příslušenství s odmašťovacími a antikorozními účinky.



Poznámka

Dbejte na to, aby se během mytí vozidla dostalo do zámků co nejméně vody. ■

Kola

Ocelové disky kol

Při pravidelném mytí vozidla musíte rovněž důkladně omývat disky a kryty kol. Předejdete tak usazování zbytků brzdového obložení, nečistot a posypových solí na discích kol. Zatvrdlé usazeniny zbytků brzdového obložení můžete odstranit použitím průmyslových čistících prostředků. Poškozený lak na discích opravte před vznikem koroze.

Disky kol z lehkých slitin

Pro udržení dokonalého vzhledu těchto disků je nutná pravidelná péče. Především musíte jednou za dva týdny odstraňovat z disků zbytky posypových solí a nános zbytků brzdového obložení, jinak by došlo k poškození materiálu disků. Po důkladném omytí ošetřete disky ochranným prostředkem na kola z lehkých kovů, který neobsahuje kyselé složky. Každé tři měsíce musíte disky opatřit vrstvou tvrdého vosku. Pro ošetřování disků nesmíte používat prostředky způsobující otěr. Případné poškození lakové vrstvy na discích musíte neprodleně opravit. ►

Doporučujeme používat prostředky ze sortimentu Škoda originálního příslušenství.



POZOR!

Při čištění kol nezapomeňte, že vlhkost, led a posypová sůl mohou negativně ovlivnit účinnost brzd – nebezpečí nehody!



Poznámka

Silné znečištění kol se může projevit jako nevyváženost kol. Důsledkem může být jejich kmitání, které se přenáší na volant a způsobuje mj. předčasně opotřebení řízení. Tyto nečistoty je třeba odstranit. ■

Ochrana podvozku

Spodek vozidla je dlouhodobě chráněn proti chemickým a mechanickým vlivům.

Protože však nelze při provozu vozidla zcela vyloučit poškození **ochranné vrstvy**, doporučujeme Vám nechat zkontrolovat v určitých intervalech – nejlépe před začátkem a na konci zimního období – ochrannou vrstvu spodní části vozidla a podvozku, popř. ji nechat opravit.

Servisy Škoda mají k dispozici vhodné **nástříkové hmoty**, jsou vybavené potřebným zařízením a znají aplikační postupy. Proto doporučujeme provádět opravy a dodatečné antikoroziční úpravy nejlépe v servisu Škoda.



POZOR!

Dodatečnou ochranu podvozku nebo antikoroziční prostředky nikdy nepoužívejte na výfukové potrubí, katalyzátor nebo na tepelné štíty. Po zahřátí motoru by se tyto prostředky mohly vznítit – nebezpečí požáru! ■

Konzervace dutin

Všechny dutiny vozidla ohrožené korozí jsou už z výroby trvale chráněné **konzer-vačním voskem**.

Tuto konzervaci nemusíte kontrolovat ani dodatečně ošetřovat. Pokud při vysokých teplotách vyteče z dutin na povrch trochu vosku, odstraňte ho plastovou škrabkou a skvrny vyčistěte technickým benzínem.



POZOR!

Při použití technického benzínu k odstranění vosku dbejte na bezpečnostní předpisy a předpisy o ochraně životního prostředí – nebezpečí vzniku požáru! ■

Motorový prostor

Antikoroziční ochrana je důležitá zejména tehdy, pokud v zimním období jezdíte na vozovkách ošetřovaných posypovou solí. Z tohoto důvodu je nutno před začátkem a po skončení zimního období důkladně vyčistit motorový prostor vozidla, aby se škodlivé účinky posypových solí nemohly projevit.

Servisy Škoda disponují všemi čistícími prostředky doporučenými výrobcem a jsou pro tuto činnost vybaveny všemi potřebnými zařízeními.



POZOR!

- Před zahájením prací v motorovém prostoru věnujte, prosím, pozornost pokynům uvedeným ⇒ strana 148.
- Než začnete s čištěním motorového prostoru, nechte motor vychladnout.



Upozornění!

- Mytí motoru smí být prováděno pouze při vypnutém zapalování.
- Před mytím motorového prostoru vozidla doporučujeme zakrýt alternátor. ►



Životní prostředí

Vzhledem k tomu, že odtékající voda použitá pro čištění motorového prostoru obsahuje zbytky olejů, tuků a paliva, je nutné, aby byl odtokový systém vybaven odlučovačem oleje. Z tohoto důvodu smí být čištění motoru prováděno pouze v servisech nebo u benzinových čerpadel (pokud jsou k tomu vybavena). ■

Péče o vnitřek vozidla

Plastové díly, umělá kůže a textilie

Plastové díly a umělou kůži můžete čistit vlhkým hadříkem. Je-li to nedostačující, můžete tyto díly čistit pouze speciálními **čisticími a konzervačními prostředky na plasty, které neobsahují ředidla**.

Polstrování a látková obložení dveří, krytu zavazadlového prostoru, stropu atd. ošetřujte speciálními čisticími prostředky, popř. **suchou pěnou** a měkkou houbou nebo kartáčkem.

Doporučujeme používat čisticí prostředky ze sortimentu Škoda originálního příslušenství.



Upozornění!

Čisticí prostředky, které obsahují rozpouštědla, napadají materiál a mohou jej poškodit. ■

Látkové potahy el. vyhříváných sedadel

Potahy sedadel **nečistěte mokrou cestou**, protože může dojít k poškození systému vyhřívání sedadel.

Potahy čistěte speciálními prostředky, suchou pěnou apod. ■

Přírodní kůže

Přírodní kůže vyžaduje zcela zvláštní pozornost a péči.

O kůži je třeba čas od času pečovat v závislosti na jejím namáhání podle následujících instrukcí.

Běžné čištění

- Kožené plochy čistěte lehce navlhčeným bavlněným nebo vlněným hadříkem.

Silnější znečištění

- Silněji znečištěná místa čistěte hadříkem namočeným v mýdlovém roztoku (2 polévkové lžice mýdla s neutrálním pH na 1 litr vody).
- Dbejte na to, aby se přitom kůže na žádném místě nepromáčela a aby se voda nedostala do švů.
- Kůži osušte měkkým, suchým hadříkem.

Odstranění skvrn

- Čerstvé skvrny na **vodní bázi** (např. káva, čaj, šťávy, krev atd.) vysajte savým hadříkem nebo papírovou utěrkou, případně použijte na již zaschlé skvrny příslušný prostředek ze soupravy čisticích prostředků na kůži.
- Čerstvé skvrny na **tukové bázi** (např. máslo, majonéza, čokoláda atd.), které se ještě nevsákly do kůže, odstraňte savým hadříkem nebo papírovou utěrkou, resp. použijte příslušný prostředek ze soupravy.
- Na starší **zaschlé tukové skvrny** použijte sprej na rozpouštění tuků.
- **Zvláštní druhy skvrn** (např. od propisovací tužky, fixu, laku na nehty, disperzní barvy, krému na boty atd.) odstraňte příslušnými odstraňovací skvrn určenými speciálně pro kůži. ▶

Péče o kůži

- Pravidelně v půlročních intervalech kůži ošetřujte speciálním prostředkem na kůži, který obdržíte v servisech Škoda.
- Tento prostředek nanášejte nanejvýš šetrně.
- Kůži osušte měkkým hadříkem.

V případě, že budete mít nějaké dotazy ohledně čištění a péče o kožené povrchy ve Vašem vozidle, doporučujeme obrátit se na servis Škoda.



Upozornění!

- Kůži nesmíte v žádném případě čistit nebo ošetřovat rozpouštědly (např. benzínem, terpentýnem), leštícími vosky, krémem na boty a jinými podobnými prostředky.
- Abyste zamezili vyblednutí kůže, vyhněte se dlouhému stání vozidla na prudkém slunci. Při delším parkování venku chraňte kůži proti vyblednutí příkrytím.
- Ostré hrany předmětů na oblečení, jako např. zipy, nýtky, spony pásků, mohou zanechat na kůži šrámy a rýhy.



Poznámka

- Používejte pravidelně a po každém čištění ošetřující krémy s ochranným filtrem proti slunci a s impregnací. Krém kůži vyživuje, činí ji prodyšnou a vláčnou a navrácí jí vlhkost. Současně vytváří na povrchu ochranu proti různým vlivům.
- Kůži čistěte každé 2 až 3 měsíce, nová znečištění odstraňujte průběžně.
- Čerstvé skvrny od propisovací tužky, inkoustu, rtěnky, krému na boty apod. odstraňte pokud možno ihned.
- Pečujte také o barvu kůže. Vybledlá místa oživte podle potřeby speciálním barevným krémem na kůži. ■

Bezpečnostní pásy

- Udržujte bezpečnostní pásy čisté!

- Znečištěné bezpečnostní pásy umývejte slabým mýdlovým roztokem.
- Stav bezpečnostních pásů pravidelně kontrolujte.

Pokud je pás silně znečištěn, může být ovlivněna funkce automatického navijení.



POZOR!

- **Bezpečnostní pásy nesmíte při čištění demontovat.**
- **Pásy nikdy nečistěte chemicky, protože chemické čisticí prostředky mohou narušit strukturu tkaniny. Bezpečnostní pásy nesmějí rovněž přijít do styku s žiravinami (kyselinami apod.).**
- **Pásy s poškozenou tkaninou, spojeními, navijáčem nebo s poškozeným zámkem doporučujeme vyměnit v servisu Škoda.**
- **Před navinutím musí být samonavíjecí pásy naprosto suché. ■**

Pohonné hmoty

Benzin

Druh benzínu

Existují různé druhy benzínu. Přečtěte si ⇒ strana 193, „Technická data“, abyste věděli, který druh benzínu Vaše vozidlo vyžaduje. Stejnou informaci najdete rovněž na vnitřní straně krytu hrdla palivové nádrže ⇒ [strana 145, obr. 137](#).

V zásadě se rozlišuje bezolovnatý a olovnatý benzin. Všechna vozidla Škoda se zážehovými motory jsou vybavena katalyzátorem a smějí jezdit pouze na **bezolovnatý benzin**. Bezolovnatý benzin musí odpovídat normě **ČSN (DIN) EN 228**.

Jednotlivé druhy benzínu se dále rozlišují podle **oktanového čísla** (okt.). V případě nouze, nemáte-li k dispozici odpovídající druh benzínu, platí následující:

- Pro motory, které vyžadují použití **bezolovnatého benzínu Natural 95 okt.**, můžete použít rovněž bezolovnatý benzin Natural 91 okt. Počítejte však s menší ztrátou výkonu.
- Pro motory, které vyžadují použití **bezolovnatého benzínu Natural 98 okt.**, můžete použít rovněž bezolovnatý benzin Natural 95 okt. Může dojít k mírnému snížení výkonu motoru. Pro případ, že není k dispozici ani bezolovnatý benzin Natural 98 okt., ani Natural 95 okt., můžete **v nouzi** použít i bezolovnatý benzin Natural 91 okt. Načerpajte benzin Natural 98 okt., resp. Natural 95 okt. hned, jakmile to bude možné.

Pokud je v případě nouze k dispozici pouze benzin s nižším než předepsaným oktanovým číslem, doporučujeme pokračovat v jízdě při středních otáčkách motoru a s minimálním zatížením motoru.

Benzin s vyšším oktanovým číslem než předepsaným můžete používat bez omezení. Žádné zásadní výhody ve výkonu a spotřebě motoru však nemůžete očekávat!

Chování, výkon a životnost motoru jsou rozhodující měrou ovlivněny kvalitou paliva. Do paliva nepřidávejte žádné přísady. **Používejte palivo, které odpovídá normě.**

Další pokyny k čerpání pohonných hmot najdete ⇒ strana 145.

Upozornění!

- I jediné doplnění olovnatého benzínu vede ke zničení katalyzátoru.
- Při použití benzínu s nižším oktanovým číslem než je předepsáno, mohou vyšší otáčky nebo velké zatížení motor poškodit. ■

Motorová nafta

Druh nafty

Druhy nafty

Vaše vozidlo může jezdit na tento druhy nafty:

- **Motorová nafta** musí odpovídat normě **ČSN (DIN) EN 590**.

Přísady do paliva

Přísady do paliva, které zlepšují „tekutost“ (benzín a podobné prostředky), nesmíte do motorové nafty přidávat.

Pokud je kvalita motorové nafty horší, je nutné odvodňovat **palivový filtr** častěji, než je udávané v Servisní knížce.

Pokyny k čerpání pohonných hmot najdete ⇒ strana 145, „Čerpání pohonných hmot“.

Upozornění!

- Používejte palivo, které odpovídá normě. I jediné doplnění paliva, které neodpovídá normě, může vést k poškození součástí palivové soustavy motoru.
- Voda nashromážděná v palivovém filtru může způsobovat špatný chod motoru. ■

Provoz v zimě

Zimní nafta

U čerpacích stanic se v zimě nabízí jiný druh nafty než v letním období. Při použití „letní motorové nafty“ může při teplotách pod 0 °C docházet k provozním poruchám, protože nafta v důsledku vylučování parafinu houstne.

Z tohoto důvodu předepisuje norma ČSN (DIN) EN 590 pro jednotlivá období roku třídu motorové nafty, která může být v daném období prodávána. „Zimní motorová nafta“ zůstává ještě při teplotě -20 °C plně použitelná.

V zemích s jinými klimatickými podmínkami se většinou nabízejí takové druhy nafty, které vykazují jiné teplotní závislosti. Tamní servisy Škoda a čerpací stanice Vám jistě poskytnou informaci o běžných druzích nafty v dané zemi.

Předehřívání palivového filtru

Vozidlo je vybaveno zařízením na předehřívání palivového filtru. Z tohoto důvodu je provozní spolehlivost nafty zajištěna přibližně až do teploty okolního vzduchu -25 °C.



Upozornění!

Různé přísady včetně benzínu se nesmějí pro zlepšení tekutosti nebo jiných vlastností do nafty přidávat. ■

Čerpání pohonných hmot

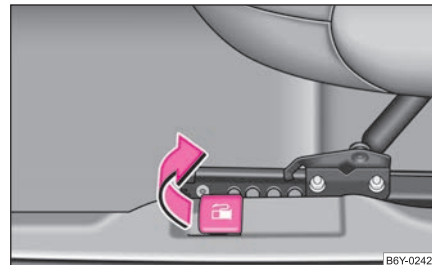

Obr. 136 Páčka otevírání krytu hrdla palivové nádrže

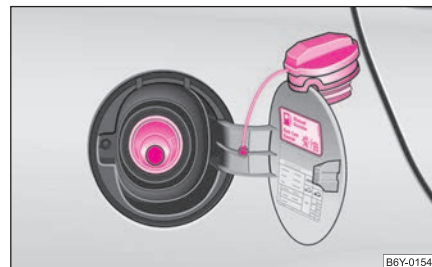

Obr. 137 Kryt hrdla palivové nádrže

Otevření krytu hrdla palivové nádrže

- Kryt hrdla palivové nádrže otevřete tahem za ovládací páčku* z místa řidiče ⇒ obr. 136, příp. jej odklopte rukou.
- Uzávěr hrdla palivové nádrže odemkněte klíčem směrem doleva (platí pro vozidla, která nemají otevírání krytu hrdla palivové nádrže z místa řidiče).
- Uzávěr palivové nádrže vyšroubujte směrem doleva a nasadte jej shora na kryt ⇒ obr. 137.

Uzavření krytu hrdla palivové nádrže

- Zašroubujte uzávěr hrdla palivové nádrže směrem doprava, dokud neuslyšíte cvakavý zvuk západky.
- Uzávěr hrdla palivové nádrže uzamkněte otočením klíče doprava a klíč vyjměte (platí pro vozidla, která nemají otvírání krytu hrdla palivové nádrže z místa řidiče).
- Kryt hrdla palivové nádrže přiklopte a zamáčkněte.

Na štítku na vnitřní straně krytu hrdla palivové nádrže je uveden druh pohonných hmot, které Vaše vozidlo vyžaduje. Další pokyny k pohonným hmotám
⇒ strana 144.

Objem palivové nádrže je asi 45 litrů.



POZOR!

V případě, že s sebou vozíte rezervní palivo v kanystru, musíte dodržovat příslušné zákonné předpisy. Doporučujeme Vám z bezpečnostních důvodů nemít ve vozidle žádný kanistr. Při nehodě může dojít k jeho poškození a palivo může vytéct.



Upozornění!

- Vyteklé palivo okamžitě odstraňte z laku vozidla - nebezpečí poškození laku!
- U vozidel s katalyzátorem nesmí být nikdy spotřebován celý obsah palivové nádrže. Nepravdělný přívod paliva do motoru může mít za následek jeho nedokonalé spalování a možnost vniknutí nespáleného paliva do výfukového systému, což může způsobit přehřátí a poškození katalyzátoru.
- Dbejte na to, abyste při vložení tankovací pistole nestiskli odvzdušňovací ventil umístěný v hrdle palivové nádrže. Naplnili byste prostor nádrže umožňující roztažení paliva ohřátím. To by mohlo vést k vytékání paliva z nádrže nebo k poškození součástí palivové nádrže.
- Při prvním vypnutí správně používané automatické čerpací pistole je nádrž naplněna. Nepokračujte v doplňování paliva - naplnili byste prostor nádrže umožňující roztažení paliva ohřátím. ■

Kontrola a doplňování

Motorový prostor

Odjištění víka motorového prostoru

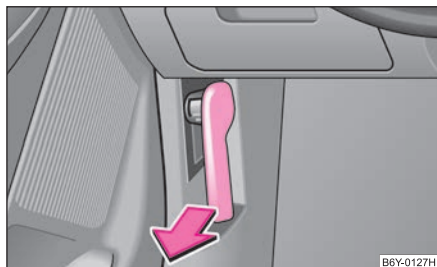

Obr. 138 Páčka odjištění víka motorového prostoru

Odjištění víka motorového prostoru

- Zatáhněte za páčku pod přístrojovou deskou na straně řidiče ⇒ obr. 138.

Ze zavřeného stavu je víko motorového prostoru nadzvednuto silou pružiny. Současně se v mřížce chladiče objeví táhlo pojistky. ■

Otevření a zavření víka motorového prostoru

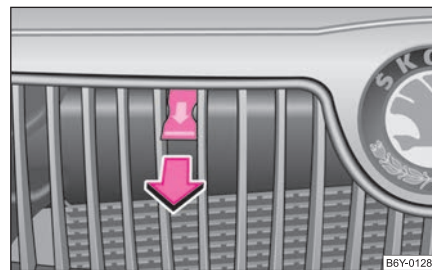

Obr. 139 Mřížka chladiče: táhlo pojistky

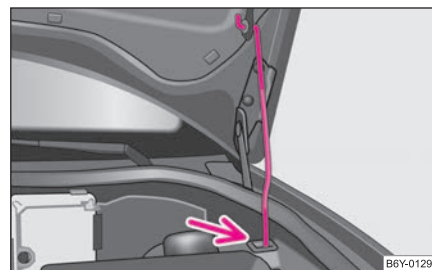

Obr. 140 Zajištění víka motorového prostoru vzpěrou

Otevření víka motorového prostoru

- Odjistěte víko motorového prostoru ⇒ obr. 138.
- **Před otevřením** víka motorového prostoru se přesvědčte, zda nejsou raménka stěračů odklopená od čelního skla, neboť by mohlo dojít k poškození laku.
- Zatáhněte za táhlo pojistky ⇒ obr. 139, víko se odjistí. ►

- Víko motorového prostoru uchopte za spodní část mřížky chladiče a nadzvihněte.
- Vyměte z držáku vzpěru a zajistěte zvednuté víko tak, že konec vzpěry zasunete do určeného otvoru ⇒ [strana 147, obr. 140](#).

Zavření víka motorového prostoru

- Víko motorového prostoru nadzvedněte, vyměte vzpěru zajišťující otevřené víko a uložte ji do držáku.
- Víko motorového prostoru nechte z výšky asi 30 cm volně zaklapnout do zámku - víko **nedotlačujte!**

POZOR!

- **Nikdy neotevírejte víko motorového prostoru, pokud vidíte, že odtud uniká pára nebo chladicí kapalina - nebezpečí opaření!** Vyčkejte tak dlouho, až pára nebo chladicí kapalina přestanou z motoru unikat.
- **Z bezpečnostních důvodů musí být víko motorového prostoru za jízdy vždy pevně uzavřeno. Proto vždy po zavření víka zkontrolujte, zda je víko skutečně uzavřeno.**
- **Zjistíte-li za jízdy, že víko není zcela uzavřeno a pevně zajištěno, okamžitě zastavte a víko zavřete - nebezpečí nehody!**

Upozornění!

- Nikdy neotevírejte víko motorového prostoru za táhlo pojistky - nebezpečí poškození.
- Před otevřením víka motorového prostoru se přesvědčte, zda nejsou raménka střecha odklopená od čelního skla. Mohla by poškodit lak. ■

Práce v motorovém prostoru

Při všech pracích v motorovém prostoru buďte zvláště opatrní!

Při pracích v motorovém prostoru, např. při kontrole a doplňování provozních kapalin, může dojít k poranění, opaření, nehodě nebo požáru. Proto bezpodmínečně dodržujte níže uvedené varovné pokyny i všeobecně platná pravidla bezpečnosti. Motorový prostor vozidla je nebezpečná zóna ⇒ .

POZOR!

- **Nikdy neotevírejte víko motorového prostoru, pokud vidíte, že odtud uniká pára nebo chladicí kapalina - nebezpečí opaření!** Vyčkejte tak dlouho, až pára nebo chladicí kapalina přestanou z motoru unikat.
- Vypněte motor a vyjměte klíč ze spinací skříňky.
- Pevně zatáhněte ruční brzdu.
- U vozidel s mechanickou převodovkou zařaďte řadicí páku do neutrální polohy, u vozidel s automatickou převodovkou nastavte volicí páku do polohy P.
- Nechte motor vychladnout.
- Udržujte děti v dostatečné vzdálenosti od motorového prostoru.
- **Nedotýkejte se horkých částí motoru - nebezpečí popálení!**
- **Dbejte na to, abyste nerozlili provozní kapaliny na horký motor. Tyto kapaliny (např. nemrznoucí přísada v chladicí kapalině) by se mohly vznítit!**
- **Dbejte na to, abyste nezpůsobili zkrat v elektrickém zařízení - zejména na akumulátoru.**
- **Nikdy nesahejte do ventilátoru chladiče, dokud je motor teplý. Ventilátor se může náhle zapnout!**
- **Nikdy neotevírejte uzávěr nádržky chladicí kapaliny, dokud je motor teplý. Chladicí systém je pod tlakem!**
- Pro ochranu obličeje, rukou a paží před horkou párou nebo horkou kapalinou zakryjte uzávěr při otvírání velkým hadrem.
- **Předměty, jako jsou např. hadr na čištění nebo nářadí, nenechávejte v motorovém prostoru.**

⚠ POZOR! Pokračování

- Pokud budete pracovat pod vozidlem, nejprve ho zajistěte proti popojetí a bezpečně ho podepřete vhodnými opěrami, zvedák k tomu nestačí – nebezpečí poranění!
- Musíte-li za běžícího motoru provádět kontrolní práce, hrozí navíc nebezpečí ze strany rotujících součástí (např. drážkový řemen, alternátor, ventilátor chladiče) a vysokonapětového zapalování. Dále nezapomeňte na následující:
 - Nikdy se nedotýkejte elektrických vedení systému zapalování.
 - Dbejte na to, aby se například Vaše šperky, volné části oděvu nebo dlouhé vlasy nedostaly do rotujících částí motoru – ohrožení života! Proto si předem sejměte šperky, sepněte si vlasy a oblečte si přiléhající oděv.
- Jsou-li práce na palíivovém systému nebo na elektrickém zařízení nutné, respektujte navíc níže uvedené varovné pokyny:
 - Akumulátor vozidla vždy odpojte od palubní sítě.
 - Nekuřte.
 - Nikdy nepracujte v blízkosti otevřeného plamene.
 - Vždy mějte po ruce funkční hasicí přístroj.

⚠ Upozornění!

Při doplňování provozních kapalin dávejte pozor, abyste je v žádném případě nezaměnili. Mohli byste tak způsobit vážné poruchy a poškození vozidla! ■

Přehled motorového prostoru

Nejdůležitější kontrolní místa

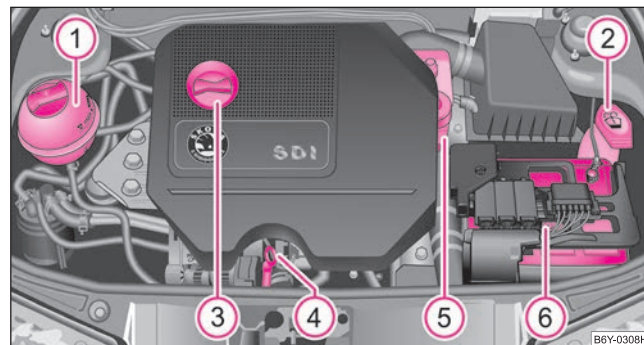

Obr. 141 Vznětový motor 1,9 l/74 kW

①	Vyrovňovací nádržka chladicí kapaliny	153
②	Nádržka ostřikovačů	159
③	Plnicí otvor motorového oleje	152
④	Měrka motorového oleje	151
⑤	Nádržka brzdové kapaliny	155
⑥	Akumulátor (pod krytem)	156

i Poznámka

Uspořádání v motorovém prostoru je u všech zážehových a vznětových motorů do značné míry podobné. ■

Motorový olej

Specifikace motorového oleje

Druh oleje se řídí podle přesných specifikací.

Ve výrobním závodě byl motor naplněn kvalitním olejem, který můžete používat celoročně s výjimkou oblastí s extrémním klimatem.

Při plnění můžete oleje vzájemně míchat. To však neplatí pro vozidla s proměnlivými servisními intervaly (QG1).

Samozřejmě jsou motorové oleje dále vyvíjeny. Proto údaje v tomto Návodu k obsluze odpovídají stavu v době jeho redakční uzávěrky.

Servisy Škoda jsou společností Škoda Auto aktuálně informovány o změnách. Proto Vám doporučujeme výměnu oleje provést v servisu Škoda.

Specifikace motorového oleje pro vozidla s pevnými servisními intervaly (QG0, QG2)

	Specifikace motorového oleje
Zážehové motory	VW 501 01 VW 502 00 VW 504 00 ACEA A2 ^{a)} , popř. A3 ^{a)}
Vznětové motory	VW 505 01 VW 505 00 ^{b)} VW 507 00 ^{b)} ACEA B3 ^{a)} , popř. ACEA B4 ^{a)}

^{a)} Jen jednou pro dolítí, pokud nejsou k dispozici již výše jmenované oleje.

^{b)} Neplatí pro motor PD (motor se sdruženými vstříkovači). Další informace viz kapitola ⇒ strana 193, „Technická data“.

Specifikace motorového oleje pro vozidla s proměnlivými servisními intervaly (QG1)

	Specifikace motorového oleje
Zážehové motory	VW 504 00 alternativně VW 503 00
Vznětové motory	VW 507 00 alternativně VW 506 01



Upozornění!

Z důvodů zachování vlastností oleje, které jsou dány jeho specifikací, doporučujeme doplnění oleje pouze olejem stejné specifikace. Ve výjimečném případě smíte doplnit max. 0,5 l motorového oleje specifikace VW 502 00 (pouze zážehové motory), resp. specifikace VW 505 01 (pouze vznětové motory). Jiné motorové oleje nesmíte použít - nebezpečí poškození motoru!



Poznámka

- Před delší cestou doporučujeme zakoupit motorový olej podle specifikace pro Vaše vozidlo a vozit jej s sebou. Tak budete mít k doplnění vždy správný olej.
- Doporučujeme použít oleje ze sortimentu Škoda originálních olejů.
- Další informace viz Servisní knížka. ■

Kontrola hladiny motorového oleje

Měrka oleje udává výšku hladiny motorového oleje.

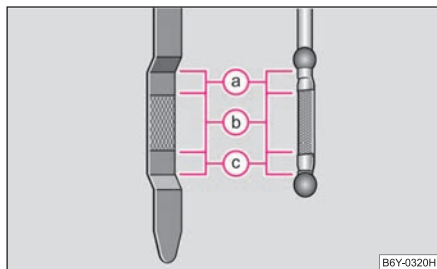

Obr. 142 Měrka oleje

Zjištění hladiny oleje

- Zajistěte, aby vozidlo stálo na vodorovné ploše.
- Vypněte motor.
- Otevřete víko motorového prostoru ⇒ v „Práce v motorovém prostoru“ na straně 148.
- Vyčkejte několik minut a vytáhněte měrku oleje ⇒ .
- Otřete měrku čistým hadříkem a opět ji zasuňte na doraz do kontrolního otvoru.
- Potom měrku znovu vytáhněte a odečtěte hladinu oleje.

Hladina oleje v oblasti

- Olej **nesmíte** doplnit.

Hladina oleje v oblasti

- Olej **můžete** doplnit. Může se stát, že potom hladina oleje vystoupí do oblasti .

Hladina oleje v oblasti

- Olej **musíte** doplnit. Stačí, když potom hladina oleje vystoupí do oblasti .

Je normální, že motor má určitou spotřebu oleje. V závislosti na způsobu jízdy a provozních podmínkách může spotřeba oleje dosáhnout až 0,5 l/1 000 km. Během prvních 5 000 kilometrů může být spotřeba vyšší.

Z tohoto důvodu musí být v pravidelných intervalech, nejlépe při každém doplňování paliva nebo před každou delší jízdou, kontrolována hladina motorového oleje.

Při mimořádném zatížení motoru, například při delší jízdě po dálnici v létě, při jízdě s přívěsem nebo při průjezdu horských průsmyků, doporučujeme udržovat hladinu oleje v oblasti , **ale ne výše**.

Příliš nízká hladina oleje je signalizována kontrolním světlem v panelu přístrojů* ⇒ strana 24. V takovém případě co nejdříve zkontrolujte hladinu oleje měrkou. Doplňte odpovídající množství oleje.

POZOR!

Před každou prací v motorovém prostoru si přečtěte a respektujte varovné pokyny ⇒ strana 148, „Práce v motorovém prostoru“

Upozornění!

- U vozidel s motorem 1,2 l/47 kW kontrolujte hladinu oleje vždy u teplého motoru. Jinak by mohlo dojít k chybnému měření, a tím k chybnému doplnění oleje - nebezpečí poškození motoru!
- Hladina oleje nesmí být v žádném případě nad oblastí . Nebezpečí poškození katalyzátoru.
- Pokud nemůžete z jakýchkoli důvodů zajistit dostatečné množství motorového oleje, **nepokračujte v jízdě. Vypněte motor** a vyhledejte pomoc v odborném servisu, neboť hrozí vážné poškození motoru. ■

Doplnění motorového oleje

- Zkontrolujte hladinu oleje ⇒ strana 151.
- Odšroubujte uzávěr plnicího otvoru oleje.
- Doplňte vhodný olej v dávkách po 0,5 litru ⇒ strana 150, „Specifikace motorového oleje“.
- Zkontrolujte hladinu oleje ⇒ strana 151.
- Pečlivě zašroubujte uzávěr plnicího otvoru oleje a zasuňte měрку až na doraz.

POZOR!

- Při doplňování se olej nesmí dostat na horké části motoru - nebezpečí požáru!
- Před každou prací v motorovém prostoru si přečtěte a respektujte varovné pokyny ⇒ strana 148, „Práce v motorovém prostoru“.

Životní prostředí

Hladina oleje nesmí být v žádném případě nad oblastí (a) ⇒ strana 151. Jinak bude olej nasáván odvodušněním klikové skříně a spolu s výfukovými plyny se bude dostávat do ovzduší. Může také shořet v katalyzátoru, a tím ho poškodit. ■

Výměna motorového oleje

Motorový olej je nutno vyměňovat v intervalech uvedených v Servisní knížce vozidla nebo dle ukazatele servisních intervalů ⇒ strana 11.

POZOR!

- Motorový olej vyměňujte sami jen v případě, že máte potřebné odborné znalosti!

POZOR! Pokračování

- Před každou prací v motorovém prostoru si přečtěte a respektujte varovné pokyny ⇒ strana 148, „Práce v motorovém prostoru“.
- Motor nechte nejprve vychladnout - nebezpečí popálení horkým olejem.
- Používejte ochranu očí - nebezpečí poleptání stříkajícím olejem.
- Olej je jedovatý! Upotrebený olej musí být až do jeho likvidace uložen předepsaným způsobem tak, aby byl chráněn před nepovolanými osobami.

Upozornění!

Do oleje nesmíte přidávat žádné přísady - nebezpečí poškození motoru! Škody způsobené těmito prostředky jsou vyloučeny ze záruky.

Životní prostředí

- V žádném případě nesmí dojít k úniku oleje do kanalizační sítě nebo do půdy.
- Vzhledem k problémům při jeho likvidaci, potřebnému materiálnímu vybavení a požadovaným znalostem doporučujeme výměnu oleje a olejového filtru provádět v servisech Škoda.

Poznámka

Pokud si potřísníte pokožku olejem, důkladně si ji potom omyjte. ■

Chladicí systém

Chladicí kapalina

Chladicí kapalina zajišťuje chlazení motoru.

Chladicí systém nepotřebuje při normálních provozních podmínkách téměř žádnou údržbu. Chladicí kapalina je složena z vody se 40% podílem mrazuvzdorného prostředku. Tato směs nejen že odolává mrazu do -25 °C, ale chrání rovněž chladicí systém a systém vytápění vozidla před korozi. Kromě toho zabraňuje usazování vodního kamene a zvyšuje bod varu chladicí kapaliny. ▶

Z tohoto důvodu nesmíte koncentraci mrazuvzdorného prostředku v chladicí kapalině snižovat přidáváním vody, a to ani během letního období nebo při používání vozidla v zemích s teplým klimatem. **Koncentrace mrazuvzdorného prostředku v chladicí kapalině musí být min. 40 %.**

Pokud je z klimatických důvodů požadována vyšší odolnost proti mrazu, můžete podíl mrazuvzdorného prostředku zvýšit, ale pouze do 60 % (odolnost proti mrazu do cca -40 °C). Pak se již odolnost proti mrazu a chladicí účinek snižuje.

Vozidla pro vývoz do zemí s chladným klimatem (např. Švédsko, Norsko, Finsko) mají již z výrobního závodu naplněnou chladicí kapalinou s odolností proti mrazu do cca -35 °C. Podíl mrazuvzdorného prostředku v těchto zemích by měl být nejméně 50 %.

Chladicí kapalina

Chladicí systém je z výroby plněn mrazuvzdorným prostředkem (fialové barvy), který odpovídá specifikaci TL-VW 774 F.

Pro doplnění doporučujeme použít mrazuvzdorný prostředek G12 PLUS (barva fialová).

Pro případ doplnění jiné chladicí kapaliny nebo v případě jakýchkoli nejasností Vám doporučujeme obrátit se na servis Škoda.

Správnou chladicí kapalinou můžete koupit v servisu Škoda.



Upozornění!

- Jiné chladicí prostředky mohou především výrazně snížit účinek proti korozi.
- Případné vzniklé závady z důvodu koroze mohou zapříčinit ztrátu chladicí kapaliny a následně těžké poškození motoru. ■

Kontrola hladiny chladicí kapaliny

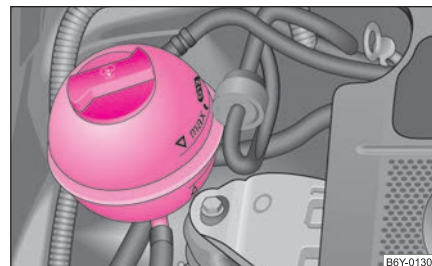

Obr. 143 Motorový prostor: nádržka chladicí kapaliny

Vyrovňovací nádržka chladicí kapaliny je umístěna na pravé straně motorového prostoru.

- Vypněte motor.
- Otevřete víko motorového prostoru ⇒ ⚠ v „Práce v motorovém prostoru“ na straně 148.
- Zkontrolujte hladinu chladicí kapaliny ve vyrovňovací nádržce ⇒ obr. 143. U chladného motoru musí být hladina mezi značkami „MIN“ a „MAX“. U teplého motoru může být hladina nad značkou „MAX“.

Nízkou hladinu chladicí kapaliny ve vyrovňovací nádržce signalizuje kontrolní světlo v panelu přístrojů  ⇒ strana 23. Přesto doporučujeme čas od času kontrolovat hladinu chladicí kapaliny přímo v nádržce.

Únik chladicí kapaliny

Únik chladicí kapaliny poukazuje v prvé řadě na **netěsnost**. Nestačí pouze doplnit chladicí kapalinu. Chladicí systém nechte neprodleně zkontrolovat v odborném servisu. ▶

U zcela těsného chladicího systému vozidla může dojít k úbytku chladicí kapaliny pouze v případě varu chladicí kapaliny v důsledku přehřátí motoru, čímž je kapalina vytlačována z chladicího systému vozidla.

POZOR!

Před každou prací v motorovém prostoru si přečtěte a respektujte varovné pokyny ⇒ strana 148, „Práce v motorovém prostoru“.

Upozornění!

Pokud nemůžete sami odhalit a odstranit příčinu závady, která vede k přehřívání motoru, musíte co nejdříve vyhledat odborný servis, jinak může dojít k vážnému poškození motoru. ■

Doplnění chladicí kapaliny

- Vypněte motor.
- Nechte motor vychladnout.
- Na uzávěr vyrovnávací nádržky chladicí kapaliny ⇒ [strana 153, obr. 143](#) položte hadr a uzávěr **opatrně** vyšroubujte ⇒ .
- Doplňte chladicí kapalinu.
- Uzávěr zašroubujte až do zacvaknutí.

Chladicí kapalina, kterou doplňujete, musí odpovídat určitým specifikacím ⇒ strana 152, „Chladicí kapalina“. Nemáte-li v nouzi k dispozici mrazuvzdorný prostředek G12 PLUS, nedoplňujte žádnou přísadu. V takovém případě použijte pouze vodu a nechte si co nejdříve obnovit správný poměr mezi vodou a mrazuvzdorným prostředkem v odborném servisu.

Pro doplnění používejte novou chladicí kapalinu.

Nedoplňujte přes značku „MAX“! Příbytečná chladicí kapalina by byla po ohřátí vytlačena z chladicího systému přes přetlakový ventil ve víčku vyrovnávací nádržky chladicí kapaliny.

Při větším úniku chladicí kapaliny doplňujte chladicí kapalinu pouze u chladného motoru. Tak předejdete poškození motoru.

POZOR!

- **Chladicí systém je pod tlakem! Uzávěr vyrovnávací nádržky chladicí kapaliny neotevírejte u horkého motoru – nebezpečí opaření!**
- **Mrazuvzdorný prostředek, a tedy i celá chladicí kapalina je zdraví škodlivá. Vyvarujte se kontaktu s chladicí kapalinou. Výpary chladicí kapaliny jsou také zdraví škodlivé. Proto uchovávejte mrazuvzdorný prostředek vždy v originálních obalech a v bezpečí, zvláště před dětmi – nebezpečí otravy!**
- **V případě zasažení očí ihned vypláchněte oči čistou vodou a neprodleně vyhledejte lékařské ošetření.**
- **V případě požití chladicí kapaliny rovněž vyhledejte ihned lékařské ošetření.**

Upozornění!

Pokud nemůžete z jakýchkoli důvodů zajistit dostatečné množství chladicí kapaliny, **nepokračujte v jízdě. Vypněte motor** a vyhledejte pomoc odborného servisu, neboť hrozí vážné poškození motoru.

Životní prostředí

Musíte-li chladicí kapalinu vypustit, znovu ji nepoužívejte. Zachyťte ji do nádoby a zlikvidujte ji ve shodě s předpisy na ochranu životního prostředí. ■

Ventilátor chladiče

Ventilátor chladiče se může sám zapnout.

Ventilátor chladiče je poháněn elektromotorem, jehož provoz je řízen termostatem podle teploty chladicí kapaliny.

Ještě asi 10 minut po vypnutí motoru může – i při vypnutém zapalování – běžet ventilátor chladiče. I po nějaké době se může opět sám zapnout, když: ▶

- teplota chladicí kapaliny vzroste nahromaděným teplem nebo
- teplý motorový prostor navíc silně zahřívá slunce.

! POZOR!

Při pracích v motorovém prostoru musíte počítat s tím, že se ventilátor může sám zapnout – nebezpečí poranění! ■

Brzdová kapalina

Kontrola hladiny brzdové kapaliny

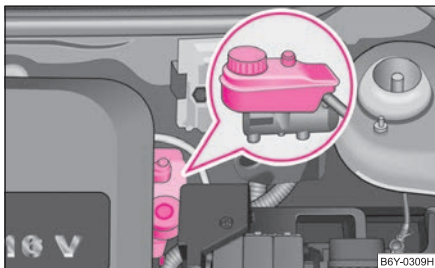

Obr. 144 Motorový prostor: nádržka brzdové kapaliny

Nádržka brzdové kapaliny je umístěna vlevo v motorovém prostoru vozidla. Vozidla s řízením vpravo mají nádržku na opačné straně motorového prostoru.

- Vypněte motor.
- Otevřete víko motorového prostoru ⇒  v „Práce v motorovém prostoru“ na straně 148.
- Zkontrolujte výšku hladiny brzdové kapaliny na nádržce ⇒ obr. 144. Hladina musí být mezi značkami „MIN“ a „MAX“.

K nepatrnému poklesu hladiny kapaliny dochází za jízdy v důsledku opotřebení a automatického seřizování brzdového obložení, což je normální.

Jestliže hladina kapaliny během krátké doby výrazně poklesne nebo klesne pod značku „MIN“, může být brzdový systém netěsný. Příliš nízká hladina brzdové kapaliny je signalizována rozsvícením kontrolního světla  na panelu přístrojů ⇒ strana 27. V takovém případě **okamžitě zastavte a nepokračujte v jízdě! Vyhleďte odbornou pomoc.**

! POZOR!

- Před každou prací v motorovém prostoru si přečtěte a respektujte varovné pokyny ⇒ strana 148, „Práce v motorovém prostoru“.
- Pokud klesla hladina kapaliny pod značku MIN, nepokračujte v jízdě - nebezpečí nehody! Vyhleďte odbornou pomoc. ■

Výměna brzdové kapaliny

Brzdová kapalina absorbuje vlhkost. Vzhledem k této vlastnosti kapalina přejímá po dobu svého používání vlhkost z okolní atmosféry. Vysoký obsah vody v brzdové kapalině může být příčinou koroze brzdového systému. Kromě toho obsah vody snižuje teplotu bodu varu brzdové kapaliny. **Z uvedených důvodů musí být po dvou letech brzdová kapalina vyměněna.**

Používat lze pouze novou originální brzdovou kapalinu schválenou společností Škoda Auto. Specifikace je „FMVSS 116 DOT 4“.

Doporučujeme, abyste výměnu brzdové kapaliny nechali provést v rámci servisních prohlídek v některém ze **servisů Škoda**.

! POZOR!

- Při používání příliš staré brzdové kapaliny může při silném zatížení brzd dojít ke vzniku bublin tvořených odpařenou vodou. Tímto jevem je silně negativně ovlivněna účinnost brzdového systému, a tím i bezpečnost jízdy.
- Brzdová kapalina je jedovatá! Z tohoto důvodu musí být uchována v uzavřených originálních obalech a mimo dosah nepovolaných osob. ▶



Upozornění!

Brzdová kapalina poškozuje lak karoserie.



Životní prostředí

Vzhledem k problémům s likvidací, potřebnému speciálnímu nářadí a požadovaným odborným znalostem doporučujeme výměnu brzdové kapaliny provádět v servisech Škoda. ■

Akumulátor

Práce na akumulátoru

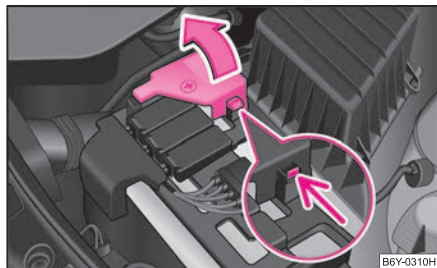

Obr. 145 Akumulátor:
odklopení krytu

Akumulátor je uložen v motorovém prostoru vozidla v plastovém boxu.

- Odmáčkněte pružnou západku na straně krytu kladného (+) pólu akumulátoru ⇒ obr. 145.
- Kryt odklopte ve směru šipky.
- Zakrytí kladného (+) pólu akumulátoru se provádí opačným způsobem.

Demontáž a montáž akumulátoru nedoporučujeme, neboť za určitých okolností by mohlo dojít k vážnému poškození akumulátoru a skříňky s pojistkami. Obratě se na odborný servis.

Při pracích na akumulátoru a na elektrickém zařízení může dojít k poranění, opaření, nehodě nebo požáru. Proto bezpodmínečně dodržujte níže uvedené varovné pokyny ⇒ ⚠ i všeobecně platná pravidla bezpečnosti.

⚠ POZOR!

- Elektrolyt v akumulátoru je silná žiravina, proto je potřeba s akumulátorem zacházet opatrně. Při manipulaci s akumulátory používejte ochranné rukavice, prostředky na ochranu zraku a pokožky. Rozptýlená žiravina v ovduší dráždí dýchací cesty a způsobuje záněty spojivek a dýchacích cest. Naleptává sklovinu zubů, při styku s pokožkou způsobuje hluboké a dlouho se hojící rány. Opakovaný styk se zředěnými roztoky způsobuje kožní onemocnění (záněty, vřidky a praskliny). Ve styku s vodou se ředí za značného vývinu tepla.
- Akumulátor nenaklápějte, elektrolyt by mohl vytékat z odplyňovacích otvorů akumulátoru. Chraňte své oči brýlemi nebo ochranným štítem! Nebezpečí oslepnutí! Při vniknutí elektrolytu do oka okamžitě promývejte zasažené oko po dobu několika minut proudem vody. Potom co nejdříve vyhledejte lékařské ošetření.
- Při potřísnění pokožky nebo oděvu elektrolytem omyjte zasažená místa co nejdříve mýdlovou vodou a potom je opláchněte proudem čisté vody. Při požití elektrolytu okamžitě vyhledejte lékařskou pomoc.
- Neumožňujte dětem přístup k akumulátoru.
- Během nabíjení akumulátoru se uvolňuje vodík vytvářející ve směsi se vzduchem výbušnou, snadno vznětlivou směs. Výbuch může způsobit jiskra vzniklá při odpojení nebo uvolnění svorky kabelu při zapnutém nabíjecím okruhu.
- Přímým vodivým spojením pólů akumulátoru (tj. spojení kovovými předměty – vodiči) vznikne zkrat. Případné důsledky zkratu: roztavení olověných spojek, exploze a požár akumulátoru, popř. potřísnění žiravinou.
- Zákaz manipulace s otevřeným ohněm, otevřeným světlem, kouřením a činností, při nichž vznikají jiskry. Chraňte se takové manipulace s vodiči a ▶

⚠ POZOR! Pokračování

elektrickými přístroji a zařízeními, u kterých může dojít k jiskření. Při silném jiskření možnost úrazu.

- Před každou prací na elektrickém zařízení vozidla vypněte motor, zapalování a všechny elektrické spotřebiče a odpojte záporný (-) pól akumulátoru. Při výměně žárovek postačuje vypnutí příslušného druhu osvětlení vozidla.
- Nikdy nenabíjejte zamrzlý nebo rozmrzlý akumulátor - nebezpečí exploze a poleptání kyselinou! Pokud akumulátor zamrzl, vyměňte jej.
- Nikdy nepoužívejte poškozený akumulátor - nebezpečí exploze! Poškozený akumulátor neprodleně vyměňte.

⚠ Upozornění!

- Akumulátor smíte odpojovat pouze tehdy, pokud je vypnuté zapalování, jinak by mohlo dojít k poškození elektrických zařízení vozidla (elektronických součástek). Odpojujete-li akumulátor od palubní sítě vozidla, odpojte nejdříve záporný (-) pól akumulátoru. Teprve po něm odpojte kladný (+) pól.
- Připojujete-li akumulátor, připojte nejdříve kladný (+) pól akumulátoru, teprve po něm záporný (-). Připojovací kabely nesmíte v žádném případě zaměnit - nebezpečí požáru elektrické instalace.
- Dbejte, aby se elektrolyt akumulátoru nedostal do styku s karoserií, neboť by došlo k poškození laku karoserie.
- Chraňte akumulátor před ultrafialovým zářením - nevystavujte akumulátor přímému dennímu světlu.

🌸 Životní prostředí

Vyřazený akumulátor je ekologicky nebezpečný odpad - doporučujeme se s jeho likvidací obrátit na servis Škoda.

📄 Poznámka

- Po připojení akumulátoru respektujte také pokyny ⇒ strana 158, „Odpojení a připojení akumulátoru“.

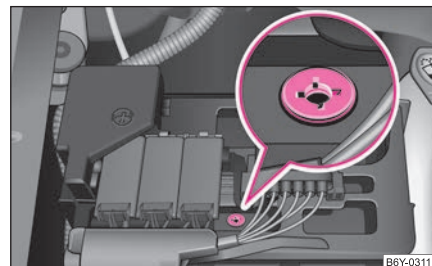
Akumulátor s indikátorem stavu nabití s tzv. magickým okem*

Obr. 146 Akumulátor s indikátorem stavu nabití

Na vrchní straně akumulátoru se nachází tzv. magické oko ⇒ obr. 146. Toto „magické oko“ mění svoje zbarvení v závislosti na stavu nabití a výšce hladiny elektrolytu v akumulátoru.

Vzduchové bubliny mohou ovlivnit barvu „magického oka“. Proto na „magické oko“ před kontrolou opatrně poklepte.

- Zelené zbarvení - akumulátor je nabitý.
- Tmavé zbarvení - akumulátor je nutné dobít.
- Bezbarvé nebo žluté zbarvení - doporučujeme akumulátor zkontrolovat v servisu Škoda.

Akumulátory starší než 5 let doporučujeme vyměnit. Kontrolu a korekci stavu elektrolytu, popř. výměnu akumulátoru doporučujeme přenechat servisu Škoda.

⚠ Upozornění!

Pokud nebudete vozidlo používat déle než 3 až 4 týdny, akumulátor se vybije, protože některé spotřebiče odebírají proud i za klidového stavu (např. řídicí jednotky). Abyste předešli vybití akumulátoru, odpojte záporný (-) pól z akumulátoru nebo jej průběžně dobíjejte. Před prací na akumulátoru dbejte následujících upozornění ⇒ strana 156, „Práce na akumulátoru“.

Kontrola hladiny elektrolytu

Akumulátor nevyžaduje za normálních provozních podmínek téměř **žádnou údržbu**. Při vysokých vnějších teplotách nebo delších každodenních jízdách však doporučujeme, abyste občas nechali zkontrolovat hladinu elektrolytu v servisu Škoda. Po každém nabíjení ⇒ strana 158 nechte hladinu elektrolytu rovněž zkontrolovat.

Kromě toho je hladina elektrolytu kontrolována v rámci servisní prohlídky. ■

Provoz v zimě



Nároky na akumulátor jsou v zimním období obzvlášť vysoké. Akumulátor má za nízkých teplot pouze část kapacity potřebné pro nastartování vozidla v porovnání s kapacitou akumulátoru za normálních podmínek.

Vybitý akumulátor může zamrznout již při několika stupních mrazu.

Proto doporučujeme, abyste akumulátor nechali před začátkem chladného období v servisu Škoda zkontrolovat, popř. nabít. ■

Nabíjení akumulátoru

Nabitý akumulátor je předpokladem dobrého startování.

- Přečtete si varovné pokyny ⇒  v „Práce na akumulátoru“ na straně 156 a ⇒ .
- Vypněte zapalování a všechny elektrické spotřebiče.
- Pouze pro „rychlónabíjení“: odpojte oba přípojovací kabely (nejprve „minus“, potom „plus“).
- Připojte pólové kleště nabíječky k pólům akumulátoru (červená = „plus“, černá = „minus“).
- Nyní zapojte nabíječku do zásuvky a přístroj zapněte.
- Na konci nabíjení nabíječku vypněte a vytáhněte ji ze zásuvky.

- Odpojte pólové kleště od akumulátoru.
- Opět připojte přípojovací kabely k akumulátoru (nejprve „plus“, potom „minus“).

Při nabíjení malým proudem (např. **malou nabíječkou**) nemusíte přípojovací kabely odpojovat od akumulátoru. V každém případě dodržte pokyny výrobce nabíječky.

Akumulátor nabíjejte proudem 0,1 celkové kapacity (nebo nižším) do plně nabitého stavu.

Před nabíjením velkým proudem, tzv. „**rychlónabíjením**“, však musíte oba kabely od akumulátoru odpojit.

„Rychlónabíjení“ akumulátoru je **nebezpečné** ⇒  v „Práce na akumulátoru“ na straně 156. Vyžaduje zvláštní nabíječku a odpovídající znalosti. Doporučujeme proto, abyste rychlónabíjení akumulátoru přenechali servisu Škoda.

Vybitý akumulátor může **zamrznout** již při několika stupních mrazu ⇒ . Doporučujeme, abyste rozmrzlý akumulátor již dále nepoužívali, protože pouzdro akumulátoru může být popraskané a elektrolyt může vytéct.

Při nabíjení neotevírejte zátky akumulátoru.

 POZOR!
Nikdy nenabíjejte zamrzlý nebo rozmrzlý akumulátor - nebezpečí exploze a poleptání kyselinou! Pokud akumulátor zamrzl, vyměňte jej. ■

Odpojení a připojení akumulátoru

Po odpojení a připojení akumulátoru jsou následující funkce mimo provoz, resp. nepracují bezchybně: ▶

Funkce	Zprovoznění
El. ovládání oken (poruchy funkce)	⇒ strana 39
Autorádio - zadání kódu	viz návod k obsluze autorádia
Nastavení hodin	⇒ strana 12
Údaje vícefunkčního ukazatele* se vynulují	⇒ strana 12

Doporučujeme ještě nechat vozidlo zkontrolovat v servisu Škoda, aby byla zaručena plná funkčnost všech el. systémů. ■

Výměna akumulátoru

Jestliže vyměňujete akumulátor, musí mít nový akumulátor shodnou kapacitu, napětí (12 voltů), povolené proudové zatížení a stejnou velikost. Vhodnými typy akumulátorů disponují servisy Škoda.

Kvůli problémům s likvidací proto doporučujeme, abyste akumulátor nechali vyměnit v některém ze servisů Škoda.



Životní prostředí

Akumulátory obsahují jedovaté látky jako kyselinu sírovou a olovo. Proto se musí likvidovat podle předpisů a v žádném případě nepatří do komunálního odpadu! ■

Ostřikovače

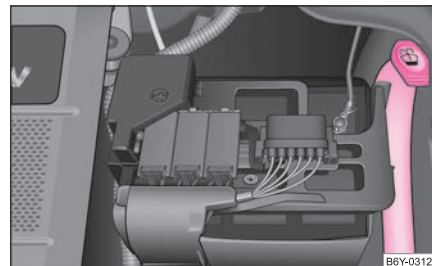

Obr. 147 Motorový prostor: nádržka ostřikovačů

Nádržka ostřikovačů obsahuje čisticí kapalinu pro čelní, popř. zadní sklo a čisticí zařízení světlometů*. Nádržka je umístěna v motorovém prostoru vpředu vlevo ⇒ obr. 147.

Objem kapaliny v nádržce je asi 2 litry, u vozidel s ostřikovači světlometů asi 5,5 litrů.

Čistá voda nestačí k intenzivnímu čištění skel a světlometů. Proto pro doplňování nádržky doporučujeme použít čistou vodu s přísadou čisticího prostředku na sklo ze sortimentu Škoda originálního příslušenství, který uvolňuje na skle ulpělé nečistoty (v zimním období s přísadou nemrznoucího prostředku). Při aplikaci čisticích prostředků dodržujte pokyny uvedené na jejich obalech.

I když je vozidlo vybaveno vyhřívány tryskami ostřikovačů*, přidejte v zimním období do vody nemrznoucí přísadu.

Nebudete-li mít k dispozici čisticí prostředek s nemrznoucí přísadou, můžete použít lih. Podíl lihu nesmí přesáhnout 15 %. Mějte na paměti, že ochrana proti mrazu stačí při této koncentraci jen do -5 °C.



POZOR!

Před každou prací v motorovém prostoru si přečtěte a respektujte varovné pokyny ⇒ strana 148, „Práce v motorovém prostoru“.

**Upozornění!**

- V žádném případě do vody nepřidávejte nemrznoucí přísadu pro chladicí kapalinu ani jiné přísady.
- V případě, že je vozidlo vybaveno ostřikovači světlometů, použijte pro doplnění nádržky pouze takový druh kapaliny, který nenarušuje polykarbonáty. obraťte se na odborný servis, kde Vám s výběrem správné kapaliny pomohou.

**Poznámka**

Při doplňování kapaliny nevyndávejte z hrdla nádržky sitko, neboť by mohlo dojít ke znečištění systému vedení kapaliny, a tím i k nesprávné funkci ostřikovačů. ■

Kola a pneumatiky

Kola

Všeobecné pokyny

- Nové pneumatiky nemají ihned optimální přilnavost k vozovce, a této dosahují teprve po ujetí cca 500 km mírnou rychlostí a odpovídajícím opatrným způsobem jízdy. Způsob zajetí pneumatik se projeví na jejich životnosti.
- Podle konstrukčních prvků a typu profilu může být hloubka profilu nových pneumatik (podle provedení a výrobce) různá.
- Abyste se vyhnuli poškození pneumatik a disků, najíždějte na obrubník nebo podobné překážky pouze pomalu a pokud možno v pravém úhlu.
- U pneumatik je nutno čas od času kontrolovat, zda nejsou poškozeny (propíchnutí, trhliny, boule apod.). Ze vzorku pneumatik odstraňte cizí tělesa.
- Poškození pneumatik a disků bývá často skryté. Nezvyklé vibrace nebo tažení vozidla ke straně může poukazovat na poškození pneumatiky. **Máte-li podezření, že je kolo poškozené, okamžitě snižte rychlost a zastavte vozidlo!** Zkontrolujte pneumatiky (vyboulení, trhliny apod.). Pokud nezjistíte zjevné závady, pomalu a opatrně dojeďte k nejbližšímu odbornému servisu, kde nechte vozidlo zkontrolovat.
- Chraňte pneumatiky před stykem s oleji, tuky a palivem.
- Ztracené kryty ventilů pneumatik nahraďte po zjištění ztráty novými.
- Pokud je nutno kola demontovat, měli byste je předem označit, aby bylo při jejich zpětné montáži možno dodržet původní směr otáčení kola.
- Demontovaná kola, popř. pneumatiky je nutno skladovat v chladu, suchu a pokud možno na tmavém místě. Pneumatiky, které nejsou namontovány na disku, ukládejte ve svislé poloze.

Pneumatiky s určeným směrem otáčení*

Směr otáčení je označen šipkami na boku pneumatiky. Udaný směr otáčení pneumatiky musíte bezpodmínečně dodržet. Jen pak se mohou plně projevit optimální jízdní vlastnosti těchto pneumatik, pokud se týká přilnavosti, aquaplaningu, hlučnosti a opotřebení.

Další pokyny k používání pneumatik s určeným směrem otáčení ⇒ strana 165.



POZOR!

- **Nové pneumatiky nemají během prvních 500 km optimální přilnavost, jezděte proto opatrně - nebezpečí nehody!**
- **Nikdy nejezděte s poškozenými pneumatikami - nebezpečí nehody!**



Poznámka

Respektujte případně odlišná národní zákonná ustanovení pro používání pneumatik. ■

Životnost pneumatik

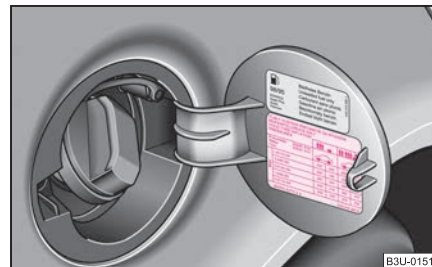

Obr. 148 Otevřený kryt hrdla palivové nádrže s tabulkou rozměrů a tlaků v pneumatikách

Životnost pneumatik závisí v převážné míře na následujících okolnostech:

Tlak v pneumatikách

Příliš nízký nebo příliš vysoký tlak v pneumatikách značně snižuje jejich životnost a nepříznivě působí na jízdní vlastnosti. ▶

Zejména za **vysokých rychlostí** má tlak vzduchu v pneumatikách značný význam. Proto tlak kontrolujte nejméně jednou měsíčně a také před každou delší jízdou. Při této příležitosti nezapomeňte na rezervní kolo.

Hodnoty tlaku pro **letní pneumatiky** jsou uvedené na vnitřní straně krytu hrdla palivové nádrže ⇒ **strana 161, obr. 148**. Hodnoty tlaku pro **zimní pneumatiky** jsou o 20 kPa vyšší než pro letní ⇒ strana 164.

Tlak v rezervním kole by měl odpovídat nejvyššímu předepsanému tlaku pneumatik u daného typu vozidla.

Kontrolu tlaku provádějte vždy u chladných pneumatik. U zahřátých pneumatik neodpouštějte případně zvýšený naměřený tlak. Dojde-li k větší změně zatížení vozidla, tlak v pneumatikách odpovídající mírou přizpůsobte.

Způsob jízdy

Rychlé průjezdy zatáček, razantní akcelerace a silné brzdění (s kvilením pneumatik) zvyšují opotřebení pneumatik.

Vyvážení kol

Kola nového vozidla jsou vyvážena. V důsledku působení různých vlivů může během provozu vozidla dojít k jejich nevyváženosti, což se projeví především neklidným řízením.

Vzhledem k tomu, že nevyváženost kol způsobuje zvýšené opotřebení řízení, závěsů kol a pneumatik, je nutno kola nechat znovu vyvážit. Kromě toho musí být kola vyvažována po výměně pneumatik nebo po jejich opravě.

Chybné nastavení geometrie náprav

Nesprávná geometrie přední, popř. zadní nápravy způsobuje nejen zvýšené, často jen jednostranné opotřebování pneumatik, ale ovlivňuje i bezpečnost jízdy. V případě nerovnoměrného opotřebování pneumatiky vyhledejte odborný servis.

POZOR!

- Podhuštěná pneumatika musí překonávat větší valivé tření. Tím se zvláště při vyšších rychlostech silně zahřívá. To může vést k oddělování části běhounu a dokonce k prasknutí pneumatiky.
- Vadné disky nebo pneumatiky nechte okamžitě vyměnit.

Životní prostředí

Příliš nízký tlak v pneumatikách zvyšuje spotřebu pohonných hmot. ■

Ukazatele opotřebení pneumatik

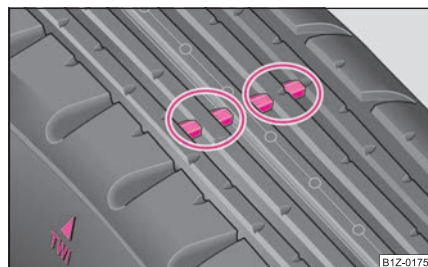

Obr. 149 Dežénové drážky pneumatiky s ukazateli opotřebení

V deženu originálních pneumatik je napříč směru jejich otáčení rozmístěno v pravidelných odstupech 6 - 8 ukazatelů opotřebení pneumatik vysokých 1,6 mm ⇒ **obr. 149**. Poloha ukazatelů je na bocích pneumatiky označena písmeny „TWI“, trojúhelníkovými, popř. jinými symboly.

Opotřebení až na hloubku 1,6 mm - měřeno v drážkách vedle ukazatelů opotřebení - znamená minimální přípustnou hloubku dežénových drážek (v některých zemích mohou platit jiné hodnoty).

POZOR!

- Výměnu pneumatik doporučujeme provést vždy těsně předtím, než bude pneumatika opotřebena až po ukazateli opotřebení. Dodržujte zákonnou minimální hloubku profilu pneumatiky.
- Ojeté pneumatiky omezují zejména za vyšších rychlostí na mokré vozovce potřebný kontakt s vozovkou. Mohl by nastat „aquaplaning“ (nekontrolovatelný pohyb vozidla - „plavání“ na mokré vozovce). ■

Záměna kol

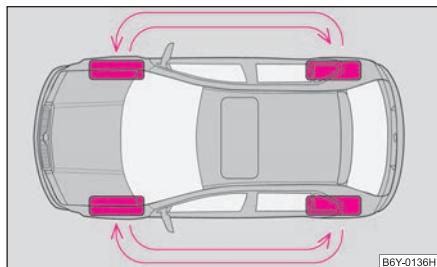

Obr. 150 Záměna kol

Dojde-li k zřetelně vyššímu opotřebení předních pneumatik, doporučujeme vyměnit přední kola za zadní podle schématu ⇒ obr. 150. Tím docílíte přibližně stejné životnosti všech pneumatik.

Jestliže se vyskytnou určité znaky opotřebení, může být vhodné provést záměnu kol „křížem“ (lze použít pouze pro pneumatiky, kde není rozhodující směr otáčení). Pracovníci servisů Škoda jsou se způsoby záměny kol podrobně seznámeni.

Pro rovnoměrné opotřebení všech pneumatik a docílení optimální životnosti doporučujeme zaměnit kola každých 10 000 km. ■

Nové pneumatiky, resp. kola

Pneumatiky a disky kol jsou důležitými konstrukčními prvky vozidla. Z tohoto důvodu smějí být na vozidle používány pouze ty druhy pneumatik a disků, které byly schváleny společností Škoda Auto. Tyto pneumatiky a disky jsou optimálně přizpůsobeny danému typu vozidla a ve značné míře přispívají k dobré stabilitě vozidla a jeho bezpečným jízdním vlastnostem ⇒ ⚠.

Na všechna čtyři kola vozidla montujte pouze radiální pneumatiky stejného druhu a rozměrů a se stejným druhem vzorku na jedné nápravě.

Servisy Škoda disponují aktuálními informacemi o tom, které druhy pneumatik je možno na Vašem vozidle používat.

Doporučujeme, abyste všechny práce na pneumatikách nebo kolech nechali provést v **servisu Škoda**. Servisy jsou vybavené potřebným zvláštním nářadím a náhradními díly, mají potřebné odborné znalosti a jsou připravené na likvidaci starých pneumatik. Mnohé servisy Škoda navíc nabízejí atraktivní sortiment pneumatik a disků.

Kombinace pneumatik a disků přípustných pro Vaše vozidlo jsou uvedené v dokladech k vozidlu. Údaje také závisejí na zákonných předpisech v každé zemi.

Znalost údajů o pneumatikách usnadňuje správnou volbu. Pneumatiky mají na bocích např. takovýto **nápis**:

185 / 60 R 14 82 T

To znamená:

185	šířka pneumatiky v mm
60	poměr výšky a šířky v %
R	kód pro Radiální pneumatiky
14	průměr disku v palcích
82	index nosnosti
T	kategorie rychlosti

Pro pneumatiky platí následující **kategorie rychlosti**:

Kategorie rychlosti	Přípustná maximální rychlost
Q	160 km/h
R	170 km/h
S	180 km/h
T	190 km/h
H	210 km/h
V	240 km/h
W	270 km/h

Datum výroby je rovněž uvedené na boku pneumatiky (případně na vnitřní straně kola).

DOT ... 20 04...

například znamená, že pneumatika byla vyrobena ve 20. týdnu roku 2004.

Liší-li se provedení **rezervního kola** od namontovaných pneumatik (např. u zimní nebo široké pneumatiky), můžete použít rezervní kolo jen krátce v případě defektu a musíte jet opatrně. Co nejdříve opět namontujte normální kolo.

POZOR!

- **Používejte výhradně takové pneumatiky a disky, které společnost Škoda Auto schválila pro Váš typ vozidla. Jinak může být omezena bezpečnost jízdy – nebezpečí nehody! Kromě toho může stávající osvědčení o technické způsobilosti vozidla pozbyť platnost.**
- **Připustnou maximální rychlost Vašich pneumatik nesmíte v žádném případě překročit – nebezpečí nehody v důsledku poškození pneumatiky a ztráty kontroly nad vozidlem.**
- **Pneumatiky, které jsou starší než 6 let, používejte jen v nouzi a opatrně.**
- **Nepoužívejte nikdy již použité pneumatiky, o jejichž předchozím užívání nic nevíte. Pneumatiky stárnou, i když nebyly vůbec, nebo byly jen málo používány. Rovněž rezervní pneumatika může být používána jen v nezbytném případě nouze a jízda musí být opatrnější.**
- **Z důvodů bezpečnosti jízdy nevyměňujte pneumatiky jednotlivě, pokud možno vyměňte současně obě pneumatiky na nápravě. Pneumatiky s hlubším profilem vzorku by měly být vždy montovány na přední nápravu.**



Životní prostředí

Staré pneumatiky musíte likvidovat podle platných předpisů.



Poznámka

Z technických důvodů nemůžete běžně používat disky jiných vozidel. To platí za určitých okolností dokonce pro disky stejného typu vozidla. ■

Šrouby kol

Disky a **šrouby kol** jsou vzájemně konstrukčně přizpůsobené. Při změně disků – např. disky z lehkých kovů nebo kola se zimními pneumatikami – proto musíte použít odpovídající šrouby se správnou délkou a tvarem. Na tom závisí správné usazení kol a funkce brzdového obložení.

Budete-li dodatečně montovat **kryty kol**, dejte pozor, aby byl zajištěn dostatečný přívod vzduchu pro chlazení brzdového systému.

Servisy Škoda jsou informovány o technických možnostech dodatečného vybavení pneumatikami, disky i kryty kol.

POZOR!

- **Při nesprávné manipulaci se šrouby kol se kolo může za jízdy uvolnit – nebezpečí nehody!**
- **Šrouby kol musí být čisté a musí se lehce pohybovat v závitě. Nikdy je však nesmíte mazat tukem nebo olejem.**
- **Jsou-li šrouby kola dotaženy příliš nízkým utahovacím momentem, mohou se kola za jízdy uvolnit – nebezpečí nehody! Příliš vysoký utahovací moment může poškodit šrouby a závity a trvale deformovat dosedací plochy disků kol.**



Upozornění!

Předepsaný utahovací moment šroubů kol je u ocelových disků i u disků z lehkých kovů 120 Nm. ■

Zimní pneumatiky

Za zimních podmínek se jízdní vlastnosti vozidla značně zlepšují použitím zimních pneumatik. Letní pneumatiky jsou na ledu, sněhu a při teplotách pod 7 °C díky své konstrukci (šířka, pryžová směs, dezénové drážky) méně odolné proti skluzu. To platí zejména pro vozidla, která jsou vybavena **širokými**, resp. **vysokorychlostními** pneumatikami (kód H, V nebo W na boku pneumatiky). ▶

Aby bylo dosaženo optimální jízdní vlastnosti vozidla, musí být zimní pneumatiky montovány na všech čtyřech kolech.

Používejte jen takové zimní pneumatiky, které jsou pro Vaše vozidlo schválené. Přípustné **rozměry zimních pneumatik** jsou uvedené v dokladech k vozidlu. Tyto rozměry závisejí na zákonných předpisech v dané zemi.

Udržujte v zimních pneumatikách o 20 kPa vyšší tlak, než je předepsáno u letních pneumatik ⇒ strana 161.

Zimní pneumatiky podstatně ztrácejí jízdní vlastnosti, když se **dezénové drážky** ojedou na hloubku cca 4 mm.

I díky **stárnutí** ztrácejí zimní pneumatiky značně své vlastnosti - i tehdy, když jsou dezénové drážky ještě výrazně větší než 4 mm.

Pro zimní pneumatiky platí stejná **rychlostní omezení** jako u letních pneumatik ⇒ strana 163, ⇒ .

Můžete použít zimní pneumatiky z nižší rychlostní kategorie za podmínky, že nepřekročíte přípustnou maximální rychlost této kategorie, i když max. rychlost v technické dokumentaci vozidla je vyšší. V případě překročení max. rychlosti dané rychlostní kategorií pneumatik by mohlo dojít k jejich poškození.

Při používání zimních pneumatik respektujte následující pokyny ⇒ strana 161.

Namísto zimních pneumatik můžete používat i takzvané „univerzální - celoroční pneumatiky“.

V případě nejasnosti se obraťte na odborný servis, kde Vám sdělí maximální přípustnou rychlost Vašich pneumatik.



POZOR!

Přípustnou maximální rychlost Vašich zimních pneumatik nesmíte v žádném případě překročit - nebezpečí nehody v důsledku poškození pneumatiky a ztráty kontroly nad vozidlem.



Životní prostředí

Letní pneumatiky namontujte zpět včas, protože na silnicích bez ledu, sněhu a při teplotách nad 7 °C jsou jejich jízdní vlastnosti lepší - kratší brzdná dráha, nižší jízdní hluk, menší opotřebení pneumatik - a také se snižuje spotřeba pohonných hmot.



Poznámka

Respektujte případně odlišná národní zákonná ustanovení pro používání pneumatik. ■

Pneumatiky s určeným směrem otáčení*

Směr otáčení je označený **šipkami na boku pneumatiky**. Udaný směr otáčení pneumatiky musíte bezpodmínečně dodržet. Jen tak se mohou plně projevit optimální jízdní vlastnosti těchto pneumatik, pokud se týká přilnavosti, aquaplaningu, hlučnosti a opotřebení.

V případě, že jste museli namontovat rezervní kolo bez určeného směru otáčení nebo s opačným směrem otáčení, jeďte prosím opatrně, protože vozidlo v takové situaci již nemá optimální jízdní vlastnosti. To je obzvláště důležité, pokud je vozovka mokrá nebo vlhká. Respektujte pokyny ⇒ strana 171, „Rezervní kolo*“.

Vadnou pneumatiku co nejdříve vyměňte a obnovte osazení kol pneumatikami se správným směrem otáčení. ■

Sněhové řetězy

Sněhové řetězy se směji používat na všechny schválené rozměry kol kromě rozměru pneumatik 195/50 R15, 205/45 R16 a disku 6J x 14 se zálisem 38 mm s pneumatikou 185/60 R14.

Sněhové řetězy směji být montovány pouze na kola přední nápravy.

Na zasněžených a zledovatělých vozovkách zlepšují sněhové řetězy nejen pohon, ale i brzdění.

Používejte pouze **sněhové řetězy s malými články**. Články včetně zámků nesměji být větší než 15 mm.

Před montáží sněhových řetězů sejměte **kryty kol**.

Respektujte odlišná národní zákonná ustanovení týkající se max. povolené rychlosti vozidla se sněhovými řetězy. ▶

**POZOR!**

Dodržujte pokyny uvedené v montážním návodu výrobce sněhových řetězů.

**Upozornění!**

Při zdolávání úseků bez sněhu musíte řetězy sejmout. Na těchto úsecích by omezovaly jízdní vlastnosti, poškozovaly pneumatiky a rychle se ničily.

**Poznámka**

Doporučujeme používat sněhové řetězy ze Škoda originálního příslušenství. ■

Příslušenství, úpravy a výměny dílů

Příslušenství a náhradní díly

Vozidla Škoda byla konstruována podle nejnovějších poznatků techniky a zásad bezpečného provozu. Aby byly vlastnosti, se kterými vozidlo opouští výrobní závod, co nejdéle zachovány, nesmíte jeho stav neuváženě měnit.

Pokud má být vozidlo dodatečně vybaveno příslušenstvím nebo mají-li být na vozidle provedeny technické změny, či má-li být později některý z dílů vozidla nahrazen novým, je nutno respektovat následující pokyny:

- **Před** nákupem příslušenství a **před** provedením technických změn konzultujte svůj úmysl se servisem Škoda ⇒ .
- Toto se vztahuje zejména na nákupy příslušenství vozidla v zahraničí.
- Škoda originální příslušenství a Škoda originální díly můžete obdržet v servisech Škoda, které provádějí i odbornou montáž zakoupeného příslušenství.
- Veškeré Škoda originální příslušenství nabízené v Katalogu originálního příslušenství, jako jsou např. vyklápěcí střechy, spoiler, disky apod., jsou homologovány.
- Totéž se týká autorádií, antén a dalšího elektrického příslušenství, které by mělo být instalováno v servisu Škoda.
- Pokud mají být na Vašem vozidle provedeny technické změny, je při jejich provádění nutno postupovat podle směrnic vydaných společností Škoda Auto.
- Dodržením stanovených postupů nedojde k poškození vozidla, budou zachovány jeho jízdní vlastnosti a bezpečnost jeho provozu a vozidlo bude po provedených úpravách odpovídat platným předpisům pro provoz na komunikacích. Servisy Škoda mohou zajistit odborné provedení všech potřebných prací a v případě nutnosti Vás mohou odkázat na příslušnou odbornou firmu.

Škody, které vzniknou po provedení technických změn bez souhlasu společnosti Škoda Auto, jsou vyloučeny ze záruky.

POZOR!

- **Ve Vašem vlastním zájmu doporučujeme, abyste ve Vašem vozidle používali pouze Škoda originální příslušenství a Škoda originální díly. U Škoda originálního příslušenství a Škoda originálních dílů je zaručena spolehlivost, bezpečnost a kompatibilita s Vaším vozidlem.**
- **U ostatních výrobků nemůžeme i přes soustavné nepřetržité sledování trhu (a to ani v případech, kdy může být předloženo úřední osvědčení nebo povolení) zaručit a ani posoudit vhodnost jejich použití ve Vašem vozidle. ■**

Technické změny

Zásahy do elektronických součástí a jejich programového vybavení mohou způsobit poruchy. Elektronické součásti jsou vzájemně propojeny a tyto poruchy mohou ovlivnit i systémy, kterých se změna netýká. To znamená, že může být značně ohrožena provozní spolehlivost vozidla, může se zvýšit opotřebení součástí a také může pozbyt platnost osvědčení o technické způsobilosti.

Jistě budete mít porozumění pro to, že společnost Škoda Auto nepřevzme záruku za škody, které vzniknou následkem neodborných prací.

Proto doporučujeme, abyste všechny práce nechali provádět v servisech Škoda, které používají Škoda originální díly.

POZOR!

Neodborně provedené práce nebo technické změny na Vašem vozidle mohou způsobit funkční poruchy - nebezpečí nehody. ■

Svépomoc

Svépomoc

Lékárnička* a výstražný trojúhelník*

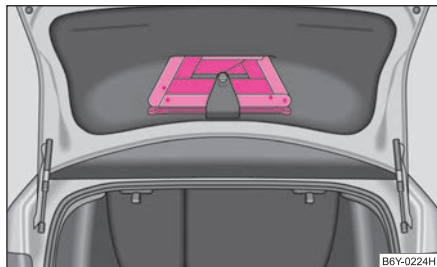

Obr. 151 Umístění výstražného trojúhelníku ve víku zavazadlového prostoru (Sedan)

Lékárnička se upevňuje pomocí pásku dolů k levému boku zavazadlového prostoru nebo ji můžete umístit do speciálních kapes ze sortimentu Škoda originálního příslušenství.

Výstražný trojúhelník se vkládá do textilního obalu. Na spodní části obalu je suchý zip. Pomocí suchého zipu se obal připevňuje podélně (ve směru jízdy) za pravé zadní sedadlo k podlaze zavazadlového prostoru tak, aby se bok obalu dotýkal pravé boční stěny zavazadlového prostoru.

Do vozidel, která nejsou vybavena rezervním kolem, se jednotlivé součásti výbavy (lékárnička apod.) vkládají do plastové vložky připevněné ke dnu podlahy zavazadlového prostoru pomocí suchých zipů.

U vozidel **Combi** je prostor pro výstražný trojúhelník a lékárničku v prohlubni pod kobercem zavazadlového prostoru za rezervním kolem.

U vozidel **Sedan** je výstražný trojúhelník umístěn ve spodní části víka zavazadlového prostoru ⇒ obr. 151.

U některých typů je výstražný trojúhelník umístěn v prohlubni pod kobercem zavazadlového prostoru.



Poznámka

U lékárníčky se řiďte datem použitelnosti obsahu lékárníčky. ■

Hasicí přístroj*

Hasicí přístroj je pomocí popruhů upevněn v držáku v zavazadlovém prostoru.

Řádně si prostudujte návod umístěný na hasicím přístroji.

Hasicí přístroj musí být kontrolován oprávněnou osobou jednou ročně (respektujte, prosím, odlišná národní zákonná ustanovení).



POZOR!

Jestliže hasicí přístroj nepřípevníte správně, mohl by v případě náhlého jízdního manévru nebo nehody „proletět“ vnitřním prostorem vozidla a způsobit zranění.



Poznámka

- Hasicí přístroj musí odpovídat platným zákonným předpisům.
- Kontrolujte datum použitelnosti hasicího přístroje. Pokud byste hasicí přístroj použili po uplynutí tohoto data, není již zaručena jeho správná funkce.
- Hasicí přístroj je dodáván jen do některých zemí. ■

Palubní nářadí

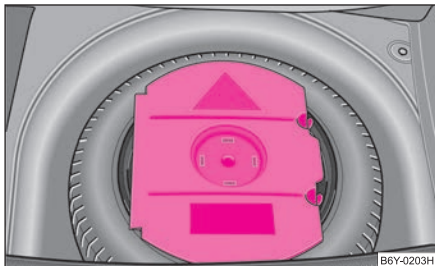

Obr. 152 Zavazadlový prostor: prostor pro palubní nářadí

Palubní nářadí a zvedák jsou uloženy v plastovém boxu v rezervním kole ⇒ obr. 152, je zde i místo pro odnímatelnou kouli tažného zařízení*.

Palubní nářadí obsahuje (podle výbavy) tyto díly:

- klíč na kola;
- drátěný háček na snímání krytů kol;
- vlečné oko;
- adaptér na bezpečnostní šrouby kol.

Než uložíte zvedák na jeho místo, rameno zvedáku úplně zašroubujte.

POZOR!

- **Vnitřní šestihran v držadle šroubováku slouží pouze k navedení šroubu do závitu. Nikdy jej nepoužívejte k dotahování šroubů kol, protože s ním nemůžete dosáhnout potřebného utahovacího momentu - nebezpečí nehody!**
- **Zvedák dodávaný s vozidlem je určen pouze pro Váš typ vozidla. V žádném případě s ním nezvedejte těžší vozidla nebo jiné náklady - nebezpečí poranění!**
- **Ujistěte se, že je palubní nářadí v zavazadlovém prostoru bezpečně upevněné. ■**

Sprej na opravu pneumatik*

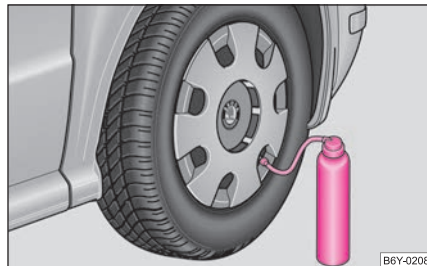

Obr. 153 Sprej na opravu pneumatik

Sprej na opravu pneumatik je určen pro rychlé opravy drobných defektů pneumatiky s poškozením do 5 mm. Sprej **nenahrazuje** trvalou opravu pneumatiky, oprava slouží jen pro dojetí do servisu. Opravu můžete provést přímo na vozidle. **Před použitím si řádně prostudujte příložený návod.**

Sprej je vložen do společného textilního obalu s výstražným trojúhelníkem. Na spodní části obalu je suchý zip, kterým se obal připevňuje k podlaze zavazadlového prostoru tak, aby se bok obalu dotýkal pravé boční stěny zavazadlového prostoru a opěradla sedadla.

U vozidel Combi a Sedan se sprej vkládá do prohlubně pod kobercem zavazadlového prostoru za rezervní kolo.



Poznámka

U vozidel, která nejsou vybavena rezervním kolem se sprej vkládá do úložného prostoru ve vložce na dně zavazadlového prostoru. ■

Sada na opravu pneumatik*

Sada na opravu pneumatik je určena pro opravy drobných defektů pneumatiky. Sadu tvoří kompresor, láhev s náplní, návod k obsluze a příslušenství. ►

Oprava pomocí sady **nenahrazuje** trvalou opravu pneumatiky, oprava slouží jen pro dojetí do servisu. Opravu můžete provést přímo na vozidle. **Před použitím si řádně prostudujte příložený návod.**

Sada na opravu pneumatik je vložena do textilního obalu. Na spodní části obalu je suchý zip, kterým se obal připevňuje k podlaze zavazadlového prostoru tak, aby se bok obalu dotýkal pravé boční stěny zavazadlového prostoru a opěradla sedadla.

U vozidel Combi a Sedan se sada na opravu pneumatik vkládá do prohlubně pod kobercem zavazadlového prostoru za rezervní kolo. ■

Rezervní kolo*

Rezervní kolo je v prohlubni zavazadlového prostoru pod kobercem.

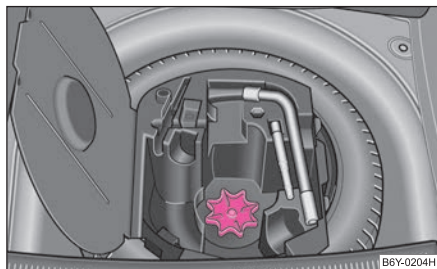

Obr. 154 Zavazadlový prostor: rezervní kolo

Rezervní kolo leží v prohlubni zavazadlového prostoru pod kobercem a je připevněno speciálním šroubem společně s boxem na nářadí ⇒ **obr. 154**.

Tlak v rezervním kole je nutno kontrolovat (nejlépe při každém měření tlaku pneumatik vozidla - viz štítek na vnitřní straně krytu hrdla palivové nádrže ⇒ strana 145), aby bylo vždy připraveno k použití.

Pneumatiky s určeným směrem otáčení*

V případě použití těchto pneumatik respektujte následující pokyny:

- Pro vozidlo s pneumatikami s určeným směrem otáčení je použito rezervní kolo s jiným rozměrem, které je opatřeno varovným štítkem.

- Po namontování kola nesmí být varovný štítek zakryt žádným krytem.
- Při jízdě s rezervním kolem nejezděte rychleji než 80 km/h a jízdu věnujte zvýšenou pozornost. Vyhněte se prudké akceleraci a brzdění a rychlým průjezdům zatáček.
- Hustění tohoto rezervního kola je shodné s hustěním standardní pneumatiky.
- Toto kolo použijte na dojetí do nejbližšího servisu, neboť není určeno k trvalému používání.



Poznámka

Některá vozidla jsou vybavena pouze sprejem pro opravu pneumatik ⇒ strana 170. ■

Výměna kola

Přípravné práce

Před výměnou kola musíte provést následující přípravné práce.

- V případě defektu pneumatiky vozidlo odstavte co možná nejvíce stranou od kolem projíždějících vozidel. Místo by mělo být **vodorovné**.
- Nechte **vystoupit všechny spolucestující**. Po dobu opravy by se měli zdržovat mimo komunikaci (např. za svodidlem).
- Zatáhněte pevně **ruční brzdu**.
- Zařaďte **1. rychlostní stupeň**, popř. nastavte **volicí páku** automatické převodovky **do polohy P**.
- Pokud máte připojený přívěs, odpojte jej.
- Vyjměte ze zavazadlového prostoru **palubní nářadí a rezervní kolo** ⇒ strana 170. ▶

! POZOR!

● Pokud se nacházíte v běžném provozu na silnici, zapněte varovná světla a do příslušné vzdálenosti od vozidla umístěte výstražný trojúhelník - postupujte podle příslušných zákonných předpisů. Chráníte tím nejen sebe, ale také ostatní účastníky silničního provozu.

● U zvednutého vozidla nikdy nestartujte motor - možnost úrazu.

! Upozornění!

Když měníte kolo na nakloněné vozovce, zablokujte protilehlé kolo kamenem nebo něčím podobným, abyste vozidlo zajistili proti neočekávanému rozjetí.

i Poznámka

Respektujte zákonné předpisy. ■

Výměna kola

Výměnu kola provádějte pokud možno na vodorovné ploše.

- Sejměte celoplošný kryt kola* ⇒ strana 173, popř. krytky šroubů kol ⇒ strana 174.
- U disků z lehké slitiny sejměte ozdobný kryt ⇒ strana 173.
- Povolte šrouby kola ⇒ strana 174.
- Zvedněte vozidlo, až se přestane příslušné kolo dotýkat země ⇒ strana 175.
- Vyšroubujte šrouby kola a uložte je na čistou podložku (hadr, papír apod.).
- Sejměte kolo.
- Nasadte nové rezervní kolo a šrouby lehce našroubujte.
- Vozidlo spusťte dolů.

- Klíčem střídavě dotáhněte protilehlé šrouby kola (křížem)
⇒ strana 174.

- Nasadte zpět celoplošný kryt kola, popř. ozdobný kryt, popř. krytky šroubů kol.

i Poznámka

- Všechny šrouby musí být čisté a musí se v závitě lehce pohybovat.
- Šrouby v žádném případě nemažte tuky nebo olejem!
- Pokud montujete pneumatiku s určeným směrem otáčení, dodržte tento směr ⇒ strana 161. ■

Dodatečné práce

Po výměně kola musíte vykonat ještě následující dodatečné práce.

- Vložte a upevněte vyměněné kolo do prohlubně pro rezervní kolo.
- Vraťte na své místo palubní nářadí.
- **Zkontrolujte** co nejdříve **tlak** v pneumatice namontovaného rezervního kola.
- Nechte co nejdříve **zkontrolovat** momentovým klíčem **utahovací moment** šroubů příslušného kola. Jeho hodnota musí být 120 Nm jak u ocelových disků, tak i u disků z lehkých slitin.
- Poškozenou pneumatiku nechte co možná nejdříve opravit.

! POZOR!

V případě, že bude vozidlo dodatečně vybaveno jinými pneumatikami nebo disky než těmi, kterými bylo vybaveno z výroby, je nutno bezpodmínečně věnovat pozornost pokynům uvedeným v ⇒ strana 163, „Nové pneumatiky, resp. kola“



Poznámka

- Pokud během výměny kola zjistíte, že jsou šrouby zkorodované a těžko se dotahují, před kontrolou utahovacího momentu je vyměňte.
- Až do kontroly utahovacího momentu jezděte opatrně a přiměřenou rychlostí. ■

Celoplošný kryt kola*

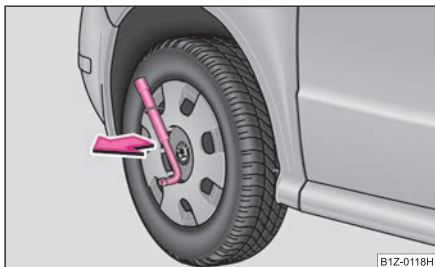

Obr. 155 Demontáž krytu kola

Stažení

- Zavěste drátěný háček ze sady nářadí za vyztužený okraj celoplošného krytu.
- Klíč na kola provlékněte háčkem, opřete jej o pneumatiku a kryt stáhněte ⇒ obr. 155.

Nasazení

- Celoplošný kryt přitiskněte k disku nejprve u výřezu pro ventilku. Potom kryt postupně zatlačujte směrem od ventilku po obou stranách do disku, až zcela zaskočí.



Upozornění!

- Použijte tlak rukou, do krytů netlučte! Při použití hrubých úderů, obzvláště v místech, kde kryt ještě není naveden do disku, může dojít k poškození vodících a centrážních prvků krytu.
- Před montáží celoplošného krytu na ocelový disk, na kterém je namontován bezpečnostní šroub, se přesvědčete, zda je bezpečnostní šroub namontován v otvoru u ventilku ⇒ strana 175, „Zajištění kol proti odcizení*“. ■

Ozdobné kryty kol*

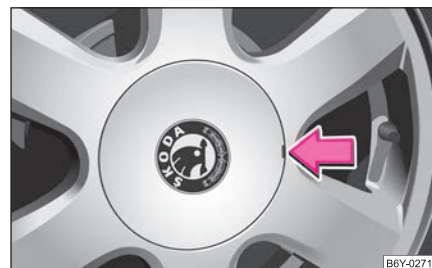

Obr. 156 Stažení ozdobného krytu

Stažení

- Pomocí háčku ze sady nářadí opatrně odpáčete ozdobný kryt ⇒ obr. 156. ■

Šrouby kol s krytkami*

Krytky slouží jako ochrana šroubů kol.

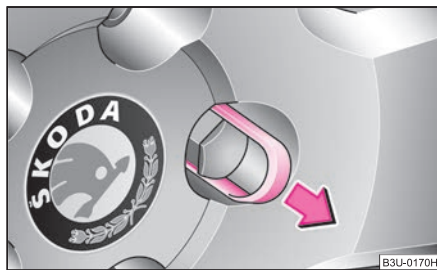

Obr. 157 Výměna kola:
sejmutí čepiček

Stažení

- Nasuňte **plastovou svorku** (palubní nářadí) na krytku tak daleko, až vnitřní jazýčky svorky dosednou na nákrůžek krytky.
- Krytky stáhněte **plastovou svorkou** ⇒ obr. 157.

Nasazení

- Krytky nasuňte na konce šroubů. ■

Povolení a dotažení šroubů kol

Než začnete vozidlo zvedat, povolte šrouby kol.

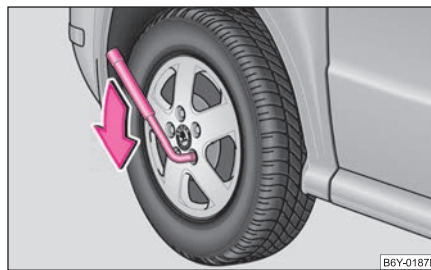

Obr. 158 Výměna kola:
povolení šroubů

Povolení šroubů

- Nasuňte klíč na šroub kola až na doraz ⁶⁾.
- Uchopte klíč na konci a otočte šroubem asi o **jedno** otočení doleva ⇒ obr. 158.

Dotažení šroubů

- Nasuňte klíč na šroub kola až na doraz ⁶⁾.
- Uchopte klíč na konci a točte šroubem doprava, dokud není šroub pevně dotažený.



POZOR!

Před zvednutím vozidla palubním zvedákem šrouby povolte jen lehce (asi o jednu otáčku) - nebezpečí nehody!

⁶⁾ K povolování a dotahování bezpečnostních šroubů kol použijte příslušný adaptér ⇒ strana 175.

**Poznámka**

- K povolování nebo dotahování šroubů kol nepoužívejte vnitřní šestihran v rukojeti šroubováku.
- Pokud nemůžete šrouby povolit, opatrně zatlačte **nohou** na konec klíče. Přidrže se přitom pevně vozidla a dbejte na to, abyste stáli bezpečně. ■

Zvedání vozidla

Abyste bylo možné kolo odmontovat, musíte vozidlo zvednout palubním zvedákem.

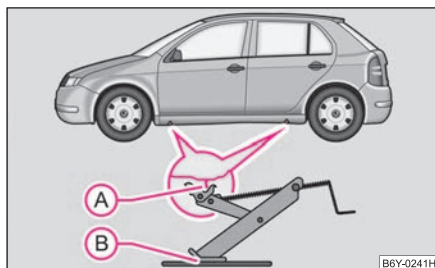

Obr. 159 Výměna kola: body pro nasazení zvedáku

- Pro nasazení zvedáku zvolte upínací bod - prolis na prahu, který je nejbližší u vadného kola ⇒ obr. 159.
- Zvedák vytočte pod upínacím bodem tak vysoko, až se jeho čelist dostane přímo pod stojinu pod prahem vozidla.
- Zvedák nasadte tak, aby čelist obepínala stojinu ve vybrání pod prahem (A) a dolní opěrná plocha podstavce (B) byla opřena celou svou plochou o rovný povrch.
- Vytočte zvedák ještě výš, až se kolo nadzvedne od země.

Měkký kluzký podklad pod podstavcem zvedáku může způsobit, že vozidlo ze zvedáku sklouzne. Zvedák proto vždy stavte na pevný podklad, popř. použijte nějakou velkoplošnou stabilní podložku. Na **hladkém podkladu**, jako např. na dlažbě, použijte protiskluznou podložku (např. gumový kobereček).

**POZOR!**

- Vozidlo zvedejte vždy se zavřenými dveřmi - nebezpečí poranění.
- Zajistěte podstavec zvedáku proti sklouznutí vhodnými prostředky - nebezpečí poranění!
- Zvedák stavte vždy na pevný a rovný podklad.
- Pokud nenasadíte zvedák na místa k tomu určená, může dojít k poškození vozidla. Kromě toho může při nedostatečném uchycení sklouznout - nebezpečí poranění!
- Nikdy nestartujte motor, pokud je vozidlo zvednuté - nebezpečí nehody.
- Nikdy se nezdržujte pod vozidlem, ani částí těla, pokud je vozidlo podepřeno pouze palubním zvedákem.
- Pokud pod zvednutým vozidlem pracujete, musíte ho bezpečně podepřít vhodnými podpěrami - nebezpečí poranění! ■

Zajištění kol proti odcizení*

K povolání bezpečnostních šroubů je nutný speciální adaptér.

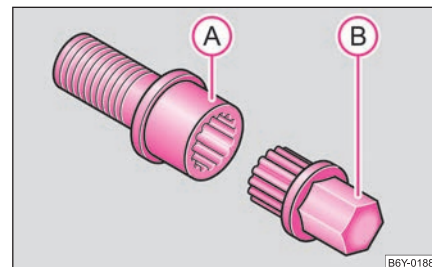

Obr. 160 Bezpečnostní šroub s adaptérem

- Sejměte ochranný kryt kola nebo bezpečnostního šroubu.
- Adaptér **(B)** nasadíte drážkovanou stranou do vnitřního drážkování v hlavě bezpečnostního šroubu **(A)** až na doraz tak, aby vyčníval vnější šestihran ⇒ [strana 175, obr. 160](#).
- Nasuňte klíč až na doraz na adaptér **(B)**.
- Povolte, popř. dotáhněte šroub kola ⇒ [strana 174](#).
- Po sejmutí adaptéru nasadíte ochranný kryt kola nebo bezpečnostního šroubu.
- Nechte co nejdříve **zkontrolovat** momentovým klíčem **utahovací moment**. Ocelové disky i disky z lehkých kovů musí být utaheny utahovacím momentem **120 Nm**.

U vozidel vybavených bezpečnostními šrouby (na každém kole jeden bezpečnostní šroub) můžete tyto šrouby povolit, popř. utáhnout pouze pomocí adaptéru, který je dodáván současně s vozidlem.

Je vhodné si zaznamenat kódové číslo, které je vyraženo jak na pohledovém čele adaptéru, tak i na čele závitového konce každého bezpečnostního šroubu. Na základě tohoto čísla si v případě potřeby můžete opatřit v servisu Škoda náhradní adaptér.

Doporučujeme Vám, abyste adaptér na šrouby kol vozili vždy s sebou. Měl by být uložen v palubním nářadí.



Upozornění!

- V případě přetažení může za určitých okolností dojít k poškození šroubu a adaptéru.
- Bezpečnostní šroub musí být u ocelových kol namontován vždy v otvoru, který je nejbližší u ventilků. Jinak by nešel namontovat celoplošný kryt nebo by mohlo dojít k jeho poškození během montáže.



Poznámka

Sadu bezpečnostních šroubů si můžete zakoupit v servisu Škoda. ■

Pomoc při startování

Příprava

Pokud motor nenastartujete, protože je vybitý akumulátor vozidla, můžete použít ke startování motoru akumulátor jiného vozidla. K tomu potřebujete pomocné startovací kabely.

Oba akumulátory musí mít jmenovité napětí 12 V. **Kapacita** (Ah) pomocného akumulátoru nesmí být podstatně menší než kapacita vybitého akumulátoru.

Pomocné startovací kabely

Použijte výhradně startovací kabely s dostatečně velkým průřezem a s izolovanými svorkami. Dodržte pokyny výrobce.

Kladný kabel je většinou červený.

Záporný kabel je většinou černý.



POZOR!

- **Vybitý akumulátor může zamrznout již při několika stupních mrazu. Pokud akumulátor zamrzl, startování s cizí pomocí neprovádějte - nebezpečí exploze! Také po rozmrznutí akumulátoru hrozí nebezpečí poleptání vytékající kyselinou. Zamrzlý akumulátor vyměňte.**
- **Respektujte bezpodmínečně bezpečnostní pokyny pro práci v motorovém prostoru ⇒ [strana 148](#).**



Poznámka

- Mezi oběma vozidly nesmí být žádný kontakt, jinak by mohl při spojení kladných pólů protékat proud.
- Vybitý akumulátor musí být správně připojen na palubní síť.
- Vypněte autotelefon, popř. respektujte návod k použití telefonu pro tento případ.
- Startovací kabely doporučujeme zakoupit ze sortimentu Škoda originálního příslušenství nebo ve značkových prodejnách výrobce akumulátorů. ■

Startování motoru

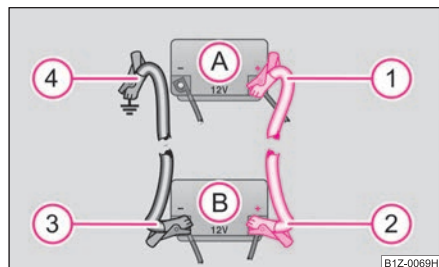

Obr. 161 Pomoc při startování akumulátorem jiného vozidla: A - vybitý, B - pomocný

Propojení obou vozidel pomocnými startovacími kabely musí být bezpodmínečně provedeno v následujícím sledu.

Spojení kladných pólů

- Připojte konec **1** na kladný pól ⇒ obr. 161 vybitého akumulátoru **A**.
- Připojte opačný konec **2** na kladný pól pomocného akumulátoru **B**.

Spojení záporného pólu a bloku motoru

- Připojte konec **3** na záporný pól pomocného akumulátoru **B**.
- Připojte opačný konec **4** k takové části startovaného vozidla, která je pevně spojena s blokem jeho motoru, popř. k samotnému bloku jeho motoru ⇒ **⚠**.

Startování motoru

- Nastartujte motor pomocného vozidla a nechte jej běžet na volnoběh.
- Nyní startujte motor vozidla s vybitým akumulátorem.

- V případě, že motor nenastartuje, startování motoru po 10 s přerušte a opakujte ho po 30 s.
- Kabely odpojte přesně v **opačném** pořadí, než jaké bylo popsáno výše.

⚠ POZOR!

- Neizolované části svorek se nesmějí vzájemně dotýkat. Kromě toho se kabel napojený na kladný pól akumulátoru nesmí dotýkat vodivých částí vozidla – nebezpečí zkratu!
- Kabel nepřipojujte k zápornému pólu vybitého akumulátoru. V důsledku silného jiskření vzniklého při startování motoru by mohlo dojít k explozi akumulátoru.
- Konec kabelu **4** nepřipojujte na části palivového systému ani na brzdový systém.
- Vedte pomocné startovací kabely tak, aby nemohly být zachyceny rotujícími díly v motorovém prostoru.
- Nenaklánějte se nad akumulátor – nebezpečí poleptání kyselinou!
- Zátky článků akumulátoru musí být pevně zašroubované.
- Nemanipulujte v blízkosti akumulátoru s otevřeným ohněm (hořící svíčka, zapálená cigareta atd.) – nebezpečí exploze! ■

Roztahování a vlečení

Všeobecně

Použijete-li vlečné lano, respektujte následující pokyny:

Řidič vlečného vozidla

- Při rozjíždění přidávejte plyn teprve tehdy, až se lano napne.
- Spojku povolujte při rozjíždění obzvláště jemně, resp. u automatické převodovky přidávejte plyn velmi opatrně. ▶

Řidič vlečeného vozidla

- Zapněte zapalování, aby volant nebyl zablokovaný a aby bylo možné zapnout směrová světla, houkačku a stěračce.
- Rychlostní stupeň vyřadte, resp. zvolte u automatické převodovky polohu volicí páky **N**.
- Nezapomeňte, že posilovač brzd a servořízení pracují jen při běžícím motoru. Pokud motor neběží, musíte brzdový pedál sešlapovat mnohem větší silou a na řízení vozidla musíte vynaložit mnohem více síly.
- Dbejte na to, aby vlečné lano bylo stále napnuté.

Vlečné lano a tyč

Nejšetrnější a nejbezpečnější je vlečení vozidla na **tyči**. Vlečné **lano** používejte jen tehdy, pokud není žádná vhodná vlečná tyč k dispozici.

Aby při vlečení nebo roztahování nebyla obě vozidla zbytečně namáhána a vystavována rázům, má být lano použité k vlečení vyrobené z elastického materiálu. Z tohoto důvodu používejte pouze lana vyrobená ze syntetických nebo podobných materiálů.

Vlečné lano, resp. vlečnou tyč upevňujte jen na **vlečná oka** k tomu určená ⇒ strana 179, „Přední vlečné oko“, příp. ⇒ strana 179, „Zadní vlečné oko“.

Způsob jízdy

Vlečení vozidla vyžaduje určitou zručnost. Oba řidiči by měli být seznámeni se zvláštnostmi vlečení vozidla. Nezkoušení řidiči by neměli jiné vozidlo ani vléct, ani být vlečeni.

Při vlečení dbejte trvale na to, aby obě vozidla nebyla namáhána nadměrnou tažnou silou a nedocházelo k jejich rázovému zatěžování. Při vlečení vozidla na nebezpečných vozovkách vždy existuje nebezpečí přetěžování upevňovacích dílů na obou vozidlech a jejich poškození.



Upozornění!

V případě, že vlivem závady není v převodovce olej, smí být vozidlo vlečeno pouze se zdviženými hnacími koly, popř. transportováno na odtahovém vozidle nebo přívěsu.



Poznámka

- Během vlečení, popř. roztahování vozidla respektujte odlišná národní zákonná ustanovení, zejména pro označení vlečného a vlečeného vozidla.
- Vlečné lano nesmí být překroucené, protože přední vlečné oko by se mohlo za určitých okolností z vozidla vyšroubovat. ■

Přední vlečné oko

Vlečné oko se nachází v boxu s nářadím.

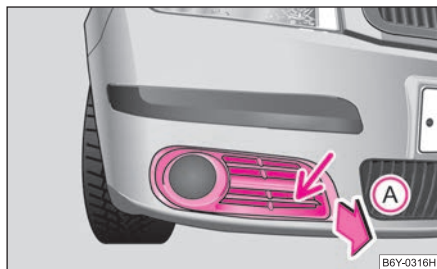

Obr. 162 Přední nárazník: větrací mřížka



Obr. 163 Přední nárazník: montáž vlečného oka

Montáž vlečného oka

- Uchopte větrací mřížku v místě označeném šipkou ⇒ obr. 162.
- Vjměte mřížku (šipka **A**).
- Vlečné oko našroubujte rukou otáčením doleva až na doraz ⇒ obr. 163.
- Dotáhněte vlečné oko klíčem na kola (klíč prostrčte okem).

Demontáž vlečného oka

- Vyšroubujte vlečné oko.
- Nasadte mřížku na straně dál od registrační značky.
- Domáčkněte mřížku na straně blíž k registrační značce.
- Mřížka musí spolehlivě zaklapnout. ■

Zadní vlečné oko



Obr. 164 Zadní vlečné oko

Zadní vlečné oko je umístěno vpravo pod zadním nárazníkem ⇒ obr. 164. ■

Roztahování

Pokud motor nespustí, v zásadě **nedoporučujeme** Vaše vozidlo roztahovat. Místo toho použijte ke startování nejprve akumulátor jiného vozidla ⇒ strana 176, popř. využijte služeb SERVICE Mobil.

Pokud přesto musíte Vaše vozidlo roztahovat:

- Ve stojícím vozidle zařaďte 2. nebo 3. rychlostní stupeň.
- Sešlápněte spojkový pedál a podržte ho sešlápnutý. ▶

- Zapněte zapalování.
- Když se obě vozidla rozjedou, spojkový pedál pomalu uvolněte.
- Jakmile motor nastartuje, sešlápněte spojku a vyřadte rychlostní stupeň.

Vozidla s **automatickou převodkou** z technických důvodů nelze roztahovat.



POZOR!

Při roztahování se nadměrně zvyšuje riziko nehody, např. najetí do vlečného vozidla.



Upozornění!

U vozidel s katalyzátorem nesmí být startován motor roztahováním na delší dráze než 50 m, jinak by mohlo dojít k proniknutí nespáleného paliva do katalyzátoru, což by vedlo k jeho poškození. ■

Vlečení vozidla s mechanickou převodkou

Respektujte pokyny ⇒ strana 177.

Vozidlo smí být vlečeno na vlečné tyči, resp. na vlečném laně nebo se zdviženou přední či zadní nápravou. Maximální povolená rychlost při vlečení je **50 km/h**. ■

Vlečení vozidla s automatickou převodkou

Respektujte pokyny ⇒ strana 177.

Vozidlo smí být vlečeno na vlečné tyči nebo na vlečném laně. Zároveň ale dodržujte následující pokyny:

- Zvolte polohu **volící páky N**.
- Maximální přípustná rychlost při vlečení je **50 km/h**.

- Maximální přípustná vzdálenost při vlečení je **50 km**. Pokud motor nepracuje, není v činnosti ani čerpadlo oleje v převodovce, která se pak při vyšší rychlosti a větší vzdálenosti dostatečně nepromazává.



Upozornění!

Vozidlo může být vlečeno odtahovým vozidlem pouze se zdviženými předními koly. Pokud by bylo vozidlo vlečeno se zdviženou zadní nápravou, došlo by k poškození převodovky!



Poznámka

Pokud běžné vlečení není možné nebo má-li být vzdálenost vlečení delší než 50 km, musí být vozidlo transportováno na speciálním odtahovém vozidle nebo přívěsu. ■

Pojistky a žárovky

Elektrické pojistky

Výměna pojistek v přístrojové desce

Přepálenou pojistku musíte vyměnit.

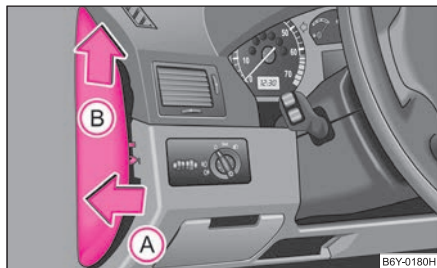

Obr. 165 Boční strana přístrojové desky: kryt pojistek

Jednotlivé proudové okruhy jsou jištěny tavnými pojistkami. Pojistky jsou umístěny pod krytem v levém boku přístrojové desky.

- Vypněte zapalování a příslušný spotřebič.
- Zasuňte šroubovák pod kryt (výřez na krytu) a opatrně jej vychyľte po jeho celém obvodu ve směru šipky **A** a vytáhněte proti směru šipky **B** ⇒ obr. 165.
- Zjistěte, která pojistka patří k danému spotřebiči ⇒ strana 182, „Obsazení pojistek v přístrojové desce“.
- Z držáku v krytu pojistek vyjměte plastovou svorku, nasadte ji na příslušnou pojistku a tuto pojistku vytáhněte.
- Přepálenou pojistku (poznáte ji podle roztaveného kovového pásku) nahraďte pojistkou **stejně** ampérové hodnoty.

- Kryt zasuňte nejprve do přístrojové desky ve směru šipky **B**, poté kryt zamáčkněte proti směru šipky **A** tak, aby vodící výstupky krytu zapadly do otvorů v přístrojové desce.

Doporučujeme, abyste měli ve vozidle stále krabičku s náhradními pojistkami. Náhradní pojistky si můžete opatřit v servisu Škoda⁷⁾.

Barevné označení pojistek

Barva	Max. proud v ampérech
světle hnědá	5
tmavě hnědá	7,5
červená	10
modrá	15
žlutá	20
bílá	25
zelená	30

⚠ Upozornění!

- Pojistky „neopravujte“, ani je nenahrazujte pojistkami s vyššími ampérovými hodnotami - nebezpečí požáru! Kromě toho byste tak mohli poškodit také jiná elektrická zařízení.
- Dojde-li okamžitě po zapnutí příslušného elektrického spotřebiče k přepálení vyměněné pojistky, je nutno neprodleně nechat přezkontrolovat elektrickou instalaci vozidla v odborném servisu.

i Poznámka

Tyto pojistky doporučujeme měnit v odborném servisu. ■

⁷⁾ V některých zemích je krabička s náhradními pojistkami součástí základního vybavení.

Obsazení pojistek v přístrojové desce

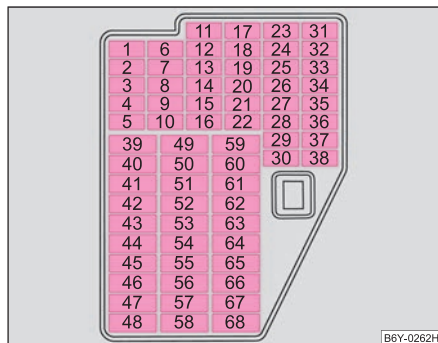

Obr. 166 Schématické zobrazení pojistkového boxu

Některé spotřebiče uvedené v této tabulce jsou sériově montovány jen na určité modely nebo jsou dodávány jen jako mimořádná výbava.

Č.	Spotřebič	Ampéry
1	Panel přístrojů, ESP	5
2	Brzdová světla	10
3	Napájení diagnostiky, klimatizace	5
4	Vnitřní osvětlení	10
5	Neobsazeno	
6	Nastavení sklonu světlometů	5
7	Elektronika motoru, servořízení	5
8	Neobsazeno	
9	Lambdasonda	10
10	S - kontakt ^{a)}	5
11	El. ovládaná zrcátka ^{b)}	5

Č.	Spotřebič	Ampéry
12	Recirkulace, klimatizace, xenonové světlomety	5
13	Zpětné světlomety	10
14	Vznětový motor - řídicí jednotka	10
15	Ostřikovače skel, stěrače	10
16	Panel přístrojů	5
17	Zážehový motor - řídicí jednotka ^{c)}	5
18	Telefon	5
19	Automatická převodovka	10
20	Řídicí jednotka kontroly žárovek	5
21	Vyhřívání trysek ostřikovačů	5
22	Neobsazeno	
23	Pravé dálkové světlo	10
24	Elektronika motoru	10
25	Řídicí jednotka ABS, ASR Řídicí jednotka ESP	5 10
26	Neobsazeno	
27	Neobsazeno	
28	Tempomat, spínač brzdového a spojkového pedálu	5
29	Neobsazeno	
30	Levé dálkové světlo a kontrol. světlo	10
31	Centrální zamykání - zámek víka zavazadlového prostoru	10
32	Zadní stěrač	10
33	Pravé obrysové světlo	5
34	Levé obrysové světlo	5
35	Vstříkovací ventily - zážehový motor	10



Č.	Spotřebič	Ampéry
36	Osvětlení registrační značky	5
37	Koncové světlo do mlhy a kontrol. světlo	5
38	Vyhřívání vnějších zrcátek	5
39	Vyhřívání zadního skla	20
40	Zvuková houkačka	20
41	Přední stěrače	20
42	Žapalovač cigaret, zásuvka	15
43	Centrální řídicí jednotka, blokování volicí páky automatické převodovky	20
44	Směrová světla	15
45	Rádio, navigační systém	20
46	El. ovládání oken (pravé přední)	25
47	Neobsazeno	
48	Vznětový motor - řídicí jednotka, vstříkovací čerpadlo	30
49	Centrální zamykání	15
50	Pravé potkávácí světlo	15
51	Zásuvka v zavazadlovém prostoru	15
52	Žapalování	15
53	El. ovládání oken (pravé zadní)	25
54	Levé potkávácí světlo	15
55	Neobsazeno	
56	Řídicí jednotka - zážehový motor	20
57	Tažné zařízení	25
58	El. ovládání oken (levé přední)	25
59	Neobsazeno	

Č.	Spotřebič	Ampéry
60	Houkačka varovného zařízení	15
61	Palivové čerpadlo - zážehový motor	15
62	El. posuvné a výklopné střešní okno	25
63	Vyhřívání sedadel	15
64	Ostříkovače předních světel	20
65	Přední mlhová světla	15
66	El. ovládání oken (levé zadní)	25
67	Neobsazeno	
68	Ventilátor čerstvého vzduchu	25

- a) Spotřebiče, např. rádio, které můžete ovládat po vypnutí zapalování až do doby, než vyjmete klíč ze spinací skříňky.
- b) Pouze u vozidel bez el. ovládání oken.
- c) Pro vozidla s motorem 1,2 l platí 15 A.

Výměna pojistek na akumulátoru

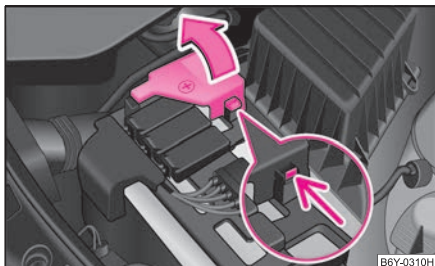

Obr. 167 Akumulátor: odklopení krytu kladného pólu

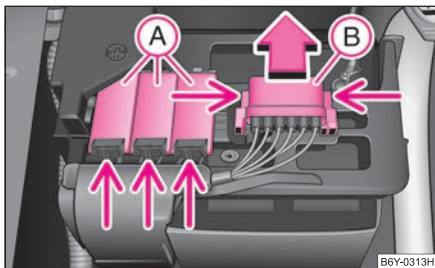

Obr. 168 Akumulátor: kryty pojistek

- Odklopte kryt kladného (+) pólu akumulátoru ⇒ obr. 167.
- Odmáčkněte pružné západky krytů pojistek (A) ⇒ obr. 168, kryty odklopte.
- Stiskněte současně pružné západky krytu pojistek (B), kryt vysuňte ve směru šipky.
- Zjistěte, která pojistka patří k danému spotřebiči ⇒ strana 184, „Obsazení pojistek na akumulátoru“.

- Přepálenou pojistku (poznáte ji podle roztaveného kovového pásku) nahraďte pojistkou **stejně** ampérové hodnoty.

! Upozornění!

- Pojistky „neopravujte“, ani je nenahrazujte pojistkami s vyššími ampérovými hodnotami - nebezpečí požáru! Kromě toho byste tak mohli poškodit také jiná elektrická zařízení.
- Dojde-li okamžitě po zapnutí příslušného elektrického spotřebiče k přepálení vyměněné pojistky, je nutno neprodleně nechat přezkontrolovat elektrickou instalaci vozidla v odborném servisu.

i Poznámka

- Tyto pojistky doporučujeme měnit v odborném servisu.
- Některá vozidla jsou vybavena pouze krytem (B) ⇒ obr. 168. ■

Obsazení pojistek na akumulátoru

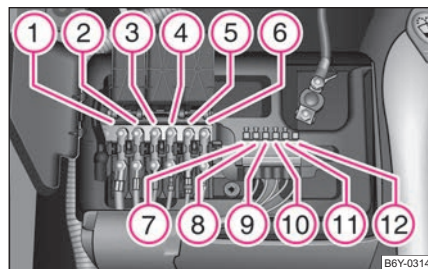

Obr. 169 Schématické zobrazení pojistek na akumulátoru

Některé spotřebiče uvedené v této tabulce jsou sériově montovány jen na určité modely nebo jsou dodávány jen jako mimořádná výbava. ▶

Č.	Spotřebič	Ampéry
1	Alternátor	175
2	Vnitřní prostor	110
3	Ventilátor chladicí kapaliny	40
4	ABS, příp. ASR, příp. ESP	40
5	Servořízení	50
6	Žhavicí svíčky ^{a)}	50
7	ABS, příp. ASR, příp. ESP	25
8	Ventilátor chladicí kapaliny	30
9	Klimatizace	5
10	Řídicí jednotka motoru	15
11	Centrální řídicí jednotka	5
12	Automatická převodovka	5

a) Pouze u vznětového motoru 1,9 l/96 kW.

Žárovky

Výměna žárovek

Před výměnou žárovky musí být nejdříve vypnuto příslušné osvětlení.

Nedotýkejte se holou rukou skla halogenové žárovky (sebemensi znečištění snižuje životnost žárovky). Používejte čistý hadřík, papírový ubrousek atp.

Poškozené žárovky nahrazujte žárovkami stejného typu. Označení žárovky naleznete na objímce, popř. na její kovové patici.

Výměnu některých žárovek nelze provádět svépomocí, ale vyžaduje odborné znalosti. Problém spočívá zejména v tom, že před výměnou je nutné demontovat jiné části vozidla, aby byl umožněn přístup k žárovkám. To platí především pro žárovky, které jsou přístupné pouze z motorového prostoru.

Proto doporučujeme provádět výměnu těchto žárovek v servisech Škoda, nebo si v nouzi vyžádat odbornou pomoc.

Mějte na paměti, že motorový prostor je nebezpečná zóna ⇒ strana 148, „Práce v motorovém prostoru“.

Doporučujeme, abyste měli ve vozidle stále krabičku s náhradními žárovkami. Náhradní žárovky si můžete opatřit v servisu Škoda⁸⁾.

Prostor pro žárovky je v plastovém boxu v rezervním kole.

Vozidla s xenonovými výbojkami

U vozidel s xenonovými výbojkami provádí výměnu žárovky světla potkávacího, směrového a dálkového servis Škoda.

Přehled žárovek

Přední světlomety	Halogenové	Xenonové
potkávací světla	H7	D2S
dálková světla	H3	H3
obrysová světla	W5W	
směrová světla	PY21W	
mlhová světla	HB4	

Zadní skupinová svítidla	Žárovka
zpětné světlomety	P21W
směrová světla	PY21W
brzdová světla	P21W
obrysová a mlhová světla	P21/4W

⁸⁾ V některých zemích je krabička s náhradními žárovkami součástí základního vybavení.

Ostatní	Žárovka
boční směrová světla	WY5W
osvětlení registrační značky	C5W
3. brzdové světlo	LED
vnitřní osvětlení	C10W
světla pro čtení	W5W
osvětlení zavazadlového prostoru	W5W
dveřní varovná svítidla	W5W
osvětlení odkládací schránky	C3W

! POZOR!

- Žárovky H7 a H3 jsou pod tlakem a mohou při výměně explodovat - nebezpečí poranění!
- Při výměně doporučujeme použít rukavice a ochranné brýle.
- S vysokonapěťovými částmi plynových výbojek* (xenonová světla) se musí zacházet odborně, proto s nimi nijak nemanipulujte - nebezpečí ohrožení života!

i Poznámka

V tomto návodu k obsluze je popsána pouze výměna žárovek, u kterých se nepředpokládá vážnější komplikace při jejich výměně. Výměnu ostatních žárovek provádí odborný servis. ■

Přední světlomety

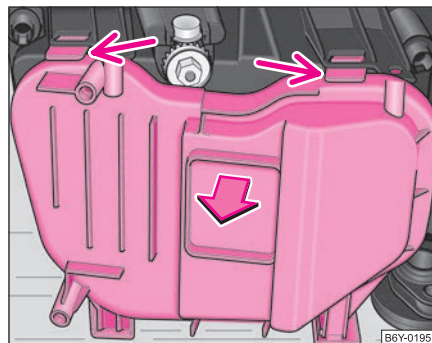

Obr. 170 Ochranné víčko předního světlometu

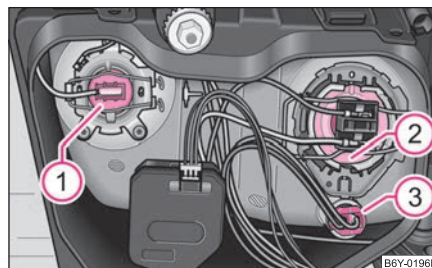

Obr. 171 Přední světlomet: rozmístění žárovek

Před výměnou žárovky dálkového, potkávacího nebo obrysového světla je nutné sejmout ochranné víčko ze zadní části světlometu.

- Zvedněte víko motorového prostoru.
- Zatlačte pružné výstupky směrem dolů a víko sejměte → obr. 170.

Rozmístění žárovek hlavního světlometu (pravá strana) ⇒ obr. 171.

① - dálkové světlo



- ② - potkávací světlo
- ③ - obrysové světlo



Poznámka

U vozidel s motorem 2,0 l/85 kW doporučujeme výměnu dálkového, potkávacího a obrysového světla nechat provést v servisu Škoda. ■

Dálkové světlo

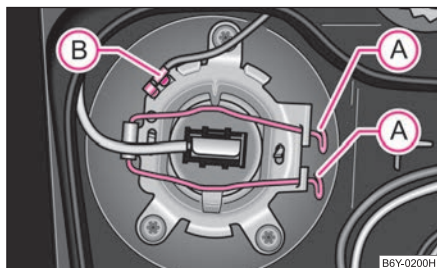

Obr. 172 Demontáž žárovky dálkového světla

- Zvedněte víko motorového prostoru.
- Sejměte ochranné víčko ze zadní části světlometu ⇒ strana 186, obr. 170.
- Rozpojte konektor ②.
- Pružná drátěná očka ① vyhákněte ze zářezů tělesa světlometu a sklopte je.
- Vyměňte halogenovou žárovku i s vodičem. Nasadte novou žárovku tak, aby fixační výstupky na světlometu zapadly do odpovídajících zářezů na patici žárovky.

- Pružná drátěná očka překlopte přes patici žárovky. Očko stlačte a upevněte do zářezů.
- Spojte konektor ② ⇒ obr. 172.
- Po výměně žárovky doporučujeme nechat přezkoušet seřízení světlometů v servisu Škoda. ■

Přední obrysové světlo

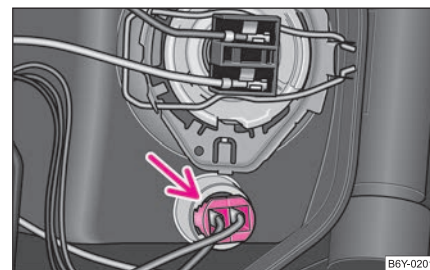

Obr. 173 Demontáž žárovky předního obrysového světla

- Zvedněte víko motorového prostoru.
- Sejměte ochranné víčko ze zadní části světlometu ⇒ strana 186, obr. 170.
- Ze světlometu vyjměte objímku se žárovkou obrysového světla ⇒ obr. 173.
- Vadnou žárovku vyjměte z objímky.
- Nasadte novou žárovku.
- Do světlometu zasuňte objímku s vyměněnou žárovkou. ■

Potkávací světlo

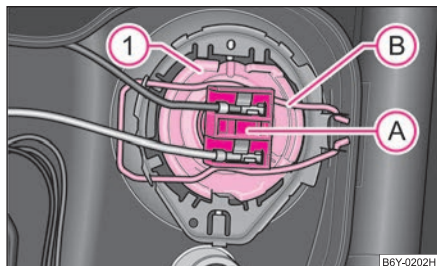

Obr. 174 Demontáž žárovky potkávacího světla

- Zvedněte víko motorového prostoru.
- Sejměte ochranné víčko ze zadní části světlometu ⇒ strana 186, obr. 170.
- Odpojte svorkovnici (A).
- Pružné drátěné oko (B) vyhákněte stlačením směrem k žárovce a šikmo dolů, potom je odklopte.
- Vyměňte žárovku (1) a nasadte novou tak, aby fixační výstupky na patici žárovky zapadly do drážek světlometu.
- Pružné drátěné oko překlopte přes objímku a zatlačte je dopředu, až zapadne.
- Připojte svorkovnici (A) ⇒ obr. 174.
- Po výměně žárovky doporučujeme nechat překontrolovat seřízení světlometů v servisu Škoda. ■

Přední směrové světlo

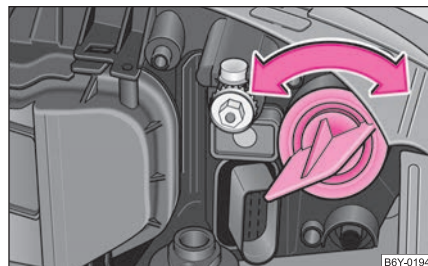

Obr. 175 Demontáž žárovky směrového světla

- Zvedněte víko motorového prostoru.
- Otočte objímku doleva a vyjměte ji i se žárovkou směrového světla ⇒ obr. 175.
- Vadnou žárovkou zatlačte do objímky, pootočte doleva a vyjměte.
- Nasadte novou žárovku a pootočte na doraz doprava.
- Do světlometu zasuňte objímku s vyměněnou žárovkou a otočením doprava ji zajistěte. ■

Osvětlení odkládací schránky*

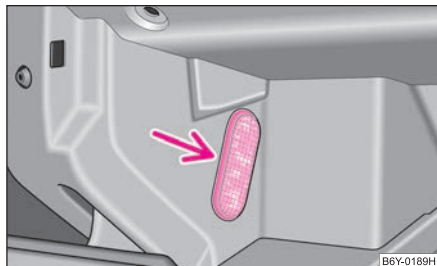

Obr. 176 Demontáž osvětlení odkládací schránky

Výměnu žárovky doporučujeme provádět v servisu Škoda.

- Vložte nůž nebo podobný předmět do mezery mezi svítilnou a stěnou odkládací schránky ⇒ obr. 176. Těleso svítilny opatrně vyjměte.
- Rozpojte svorkovnici stlačením pružných jazýčků (k sobě).
- Vyměňte poškozenou žárovku.
- Spojte svorkovnici.
- Svítilnu postupně od spodní části zatlačte do stěny odkládací schránky. ■

Osvětlení interiéru vozidla a světlo pro čtení*

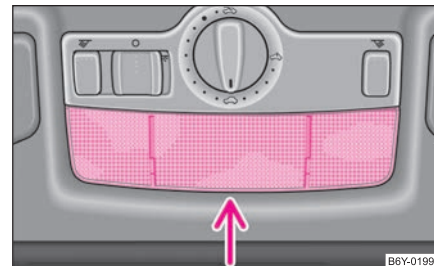

Obr. 177 Demontáž osvětlení interiéru vozidla

- Odtlačte sklo z tělesa svítilny v místě šipky ⇒ obr. 177.
- Žárovku osvětlení interiéru vyjměte a nasadte novou.
- Žárovku lampičky pro čtení vyjměte tahem z objímky a nasadte novou.
- Sklo nasadte zpět do tělesa svítilny tak, aby zaklaplo (dbejte na jeho správnou polohu). ■

Osvětlení registrační značky



Obr. 178 Demontáž osvětlení registrační značky

- Otevřete víko zavazadlového prostoru a odšroubujte sklo svítilny.
- Vadnou žárovku vyjměte z držáku a nasadte novou.
- Sklo svítilny nasadte zpět a zatlačte až na doraz, pozor na správnou polohu těsnicí gumy.
- Sklo svítilny lehce přišroubujte. ■

Varovné světlo předních dveří*

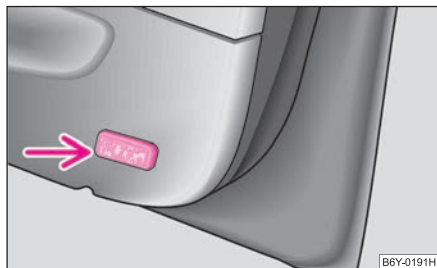

Obr. 179 Demontáž varovného světla předních dveří

Výměnu žárovky doporučujeme provádět v servisu Škoda.

- Vložte nůž nebo podobný předmět do mezery mezi svítilnu a dveřní obložení ⇒ obr. 179. Těleso svítilny opatrně vyjměte.
- Rozpojte svorkovnici.
- Vyměňte poškozenou žárovku.
- Spojte svorkovnici.
- Svítilnu zatlačte postupně (od svorkovnice) do dveří. ■

Zadní skupinová svítilna

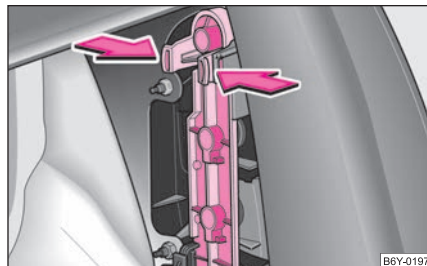

Obr. 180 Demontáž tělesa držáku žárovek

- Otevřete víko zavazadlového prostoru.
- Opatrně odhrňte koberec.
- Odtlačte pružné jazýčky v horní části tělesa držáku žárovek a držák žárovek vyjměte ⇒ obr. 180.
- Vadnou žárovku zatlačte do objímky, pootočte na doraz doleva a vyjměte.
- Nasadte novou žárovku a pootočte na doraz doprava.
- Držák žárovek nasadte zpět odzola (do otvoru v tělese svítilny) a pružné jazýčky horní části držáku musí zaklapnout do tělesa svítilny.
- Koberec upravte. ■

Zadní skupinová svítlna (Combi, Sedan)

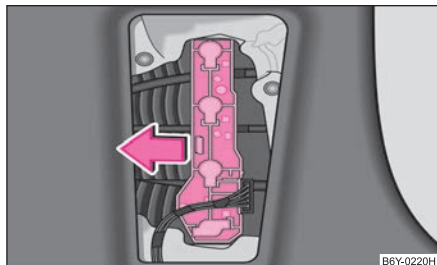

Obr. 181 Demontáž tělesa držáku žárovek (Combi, Sedan)

- Otevřete víko zavazadlového prostoru.
- Sejměte kryt v obložení zavazadlového prostoru.
- Odtlačte pružný jazýček ve směru šipky a držák žárovek vyjměte.
- Vadnou žárovku zatlačte do objímky, pootočte doleva a vyjměte.
- Nasadte novou žárovku a pootočte na doraz doprava.
- Držák žárovek nasadte zpět, plastový jazýček musí zaklapnout.
- Nasadte kryt do původní polohy. ■

Osvětlení zavazadlového prostoru

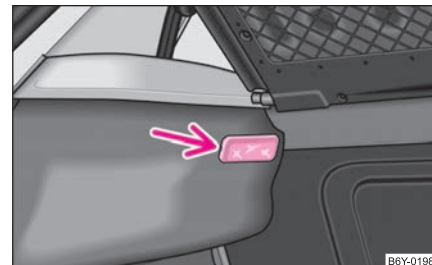

Obr. 182 Demontáž osvětlení zavazadlového prostoru

- Otevřete víko zavazadlového prostoru a vyjměte kryt zavazadlového prostoru.
- Nasadte šroubovák do spáry vedle světla ⇒ obr. 182. Světlo opatrně vyjměte.
- Rozpojte svorkovnici.
- Vyměňte poškozenou žárovku.
- Spojte svorkovnici.
- Světlo nasadte nejdříve odzadu a zatlačte postupně dopředu až na doraz. ■

Osvětlení zavazadlového prostoru (Sedan)

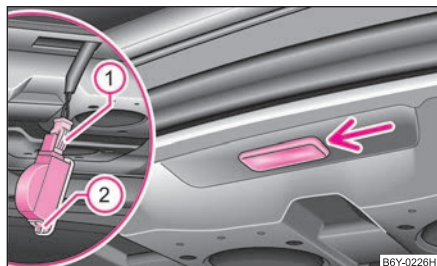

Obr. 183 Demontáž osvětlení zavazadlového prostoru (Sedan)

- Nasadíte šroubovák do mezery pod svítilnou ⇒ obr. 183. Těleso svítilny opatrně vyjměte.
- Po odjištění pružných jazýčků ① rozpojte svorkovnici.
- Odtlačte pružné zajištění ② krytu a kryt vyjměte.
- Vyměňte poškozenou žárovku.
- Nasadíte kryt a zaklapnutím jej zajistěte.
- Spojte svorkovnici.
- Světlo nasadíte nejdříve odzadu a zatlačte postupně dopředu až na doraz. ■

Technická data

Technická data

Všeobecné pokyny

Údaje uvedené v úředních dokladech vozidla mají přednost před údaji uvedenými v tomto Návodu k obsluze. Typ motoru, kterým je Vaše vozidlo vybaveno, můžete zjistit z dokumentace vozidla nebo v servisu Škoda. ■

Použité zkratky

Zkratka	Význam
kW	kilowatt, jednotka výkonu motoru
l/min	otáčky motoru za minutu
Nm	newtonmetr, jednotka točivého momentu motoru
g/km	produkované množství oxidu uhličitého v gramech na ujetý kilometr
OČ	oktanové číslo, jednotka antidetonační stálosti benzínu

Jízdní vlastnosti

Jízdní vlastnosti vozidla jsou uvedeny bez použití výbav snižujících výkon vozidla, jako např. klimatizace. ■

Hmotnosti

V závislosti na rozsahu mimořádných výbav se snižuje hmotnost užitečného nákladu. Hodnota pohotovostní hmotnosti se uvádí s palivovou nádrží naplněnou na 90 %. V uvedené hodnotě je započítáno také 75 kg jako hmotnost řidiče. ■

Identifikační údaje

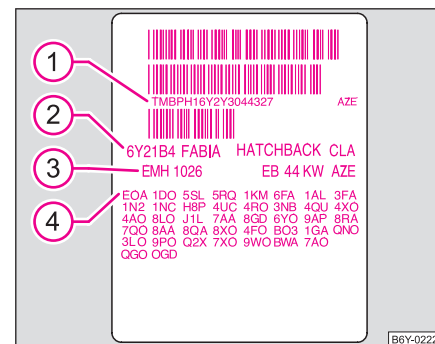

Obr. 184 Datový štítek

Datový štítek

Datový štítek ⇒ obr. 184 je umístěn na podlaze zavazadlového prostoru a je také nalepen v Servisní knížce.

Štítek obsahuje tyto údaje:

- ① Identifikační číslo vozidla (VIN)
- ② Typ vozidla

- ③ Kód převodovky / lak / interiér / výkon motoru / kód motoru
- ④ Částečný popis vozidla

Identifikační číslo vozidla (VIN)

VIN - identifikační číslo vozidla (číslo karoserie) je vyraženo vpravo v motorovém prostoru na krytu tlumicí jednotky a na štítku pod čelním sklem v levém rohu dole (s čárovým kódem VIN).

Označení motoru

Označení motoru je vyraženo na motorovém bloku.

Typový (výrobní) štítek

Je umístěn vlevo v motorovém prostoru před krytem pružící jednotky.

Homologační štítek

Je umístěn na předním nosném plechu zámku víka motorového prostoru. Vozidla pro určité země homologační štítek nemají.

Štítky na krytu hrdla palivové nádrže

Štítky jsou umístěny na vnitřní straně krytu hrdla palivové nádrže. Obsahují následující informace:

- předepsaný druh paliva;
- rozměry pneumatik;

- tlaky v pneumatikách. ■

Spotřeba pohonných hmot dle předpisů EU2, EU3, EU4 (99/100/EU)

V závislosti na rozsahu mimořádné výbavy, způsobu jízdy, dopravní situaci, povětrnostních vlivech a stavu vozidla mohou být při použití vozidla v praxi zjištěny hodnoty spotřeby paliva odlišné od uvedených hodnot.

Městský provoz

Měření spotřeby v městském provozu začíná nastartováním studeného motoru. Poté se simuluje běžný městský provoz.

Mimoměstský provoz

Při měření spotřeby v mimoměstském provozu vozidlo několikrát zrychluje na všech rychlostních stupních a brzdí tak, jak je to běžné v každodenním provozu. Rychlost jízdy se mění v rozsahu 0 až 120 km/h.

Kombinovaný provoz

Hodnota spotřeby v kombinovaném provozu se skládá z 37 % z hodnoty pro městský provoz a z 63 % z hodnoty pro mimoměstský provoz. ■

Celkové rozměry

Celkové rozměry (v mm)

	FABIA	COMBI	SEDAN	RS
Délka	3970	4232	4232	4002
Šířka	1646	1646	1646	1646
Šířka včetně zrcátek	1893	1893	1893	1893



Výška	1451	1452	1449	1441
Rozvor	2462	2462	2462	2462
Rozchod přední/zadní	1435/1424	1435/1424	1435/1424	1432/1422

1,2 I/40 kW EU 2DDK/EU 4

Motor

Výkon	kW při 1/min	40/4750
Nejvyšší točivý moment	Nm při 1/min	108/3000
Počet válců/zdvihový objem (cm ³)		3/1198
Pohonné hmoty - bezolovnatý benzin min. OČ		95

Jízdní vlastnosti

		FABIA	COMBI	SEDAN	PRAKTIK
Maximální rychlost	km/h	151	153	151	151
Zrychlení 0 - 100 km/h	s	18,4	18,7	18,8	18,9

Spotřeba paliva (v l/100 km) a emisní hodnoty CO₂ (v g/km)

	EU2	EU4
Město	7,7	7,7
Mimo město	4,8	4,8
Kombinace	5,9	5,9
CO ₂ - kombinace	141	140

Objemy kapalin (v litrech)

Objem palivové nádrže/z toho rezerva	45/7,5
Nádržka ostřikovače oken/s ostřikovači světlometů	2/5
Motorový olej ^{a)}	3,0
Chladič systém vozidla	5,1

a) Nápň oleje s výměnou olejového filtru. Hladina náplně se musí při plnění kontrolovat, nesmí se přeplnit. Hladina náplně se pohybuje mezi ryskami ⇒ strana 151.



Hmotnosti (v kg)

	FABIA	FABIA COMBI	FABIA SEDAN	FABIA PRAKTIK
Celková přípustná hmotnost	1560 1515 ^{a)}	1595	1590	1535
Pohotovostní hmotnost	1045 1010 ^{a)}	1080	1075	1085
Užitečný náklad	515 505 ^{a)}	515	515	450
Užitečný náklad při použití tažného zařízení	415	405	415	360
Povolené maximální zatížení přední nápravy	820 765 ^{a)}	820	820	820
Povolené maximální zatížení zadní nápravy	800	840	840	840
Přípustná hmotnost přívěsu brzděného/nebrzděného	(800/450) ^{b)} (950/450) ^{c)}	(750/450) ^{b)} (900/450) ^{c)}	(750/450) ^{b)} (900/450) ^{c)}	(750/450) ^{b)} (900/450) ^{c)}

a) Bez servořízení.

b) Stoupání do 12 %.

c) Stoupání do 8 %.

1,2 I/47 kW EU 2DDK/EU 4

Motor

Výkon	kW při 1/min	47/5400
Nejvyšší točivý moment	Nm při 1/min	112/3000
Počet válců/zdvihový objem (cm ³)		3/1198
Pohonné hmoty - bezolovnatý benzin min. OČ		95

Jízdní vlastnosti

		FABIA	COMBI	SEDAN	PRAKTIK
Maximální rychlost	km/h	160	162	160	160
Zrychlení 0 - 100 km/h	s	15,9	16,3	16,3	16,4

Spotřeba paliva (v l /100 km) a emisní hodnoty CO₂ (v g/km)

	EU2	EU4
Město	7,7 (7,8) ^{a)}	7,7 (7,9) ^{a)}
Mimo město	5,1	4,9 (5,1) ^{a)}
Kombinace	6,0 (6,1) ^{a)}	5,9 (6,1) ^{a)}
CO ₂ - kombinace	144 (146) ^{a)}	140 (145) ^{a)}

a) Fabia Praktik

Objemy kapalin (v litrech)

Objem palivové nádrže/z toho rezerva	45/7,5
Nádržka ostřikovače oken/s ostřikovači světlometů	2/5
Motorový olej ^{a)}	3,0
Chladicí systém vozidla	5,1



a) Náplň oleje s výměnou olejového filtru. Hladina náplně se musí při plnění kontrolovat, nesmí se přeplnit. Hladina náplně se pohybuje mezi ryskami ⇒ strana 151.

Hmotnosti (v kg)

	FABIA	FABIA COMBI	FABIA SEDAN	FABIA PRAKTIK
Celková přípustná hmotnost	1570	1605	1600	1545
Pohotovostní hmotnost	1055	1090	1085	1095
Užitečný náklad	515	515	515	450
Užitečný náklad při použití tažného zařízení	415	405	415	360
Povolené maximální zatížení přední nápravy	820	900	900	900
Povolené maximální zatížení zadní nápravy	800	840	840	840
Přípustná hmotnost přívěsu brzděného/nebrzděného	(800/450) ^{a)} (950/450) ^{b)}	(750/450) ^{a)} (900/450) ^{b)}	(750/450) ^{a)} (900/450) ^{b)}	(750/450) ^{a)} (900/450) ^{b)}

a) Stoupání do 12 %.

b) Stoupání do 8 %.

1,4 I/55 kW EU 2DDK/EU 4

Motor

Výkon	kW při 1/min	55/5000
Nejvyšší točivý moment	Nm při 1/min	126/3800
Počet válců/zdvihový objem (cm ³)		4/1390
Pohonné hmoty - bezolovnatý benzin min. OČ		95

Jízdní vlastnosti

		FABIA	FABIA ^{a)}	COMBI ^{a)}	SEDAN ^{a)}
Maximální rychlost	km/h	167	166	169	166
Zrychlení 0 - 100 km/h	s	13,8	17	17,3	17,3

a) Platí pro vozidla s automatickou převodovkou.

Spotřeba paliva (v l/100 km) a emisní hodnoty CO₂ (v g/km)

	FABIA EU2, EU4	FABIA ^{a)} EU2, EU4	COMBI ^{a)} EU2, EU4	SEDAN ^{a)} EU2, EU4
Město	8,6	10,3	10,3	10,3
Mimo město	5,3	6,0	6,0	6,0
Kombinace	6,5	7,6	7,6	7,6
CO ₂ - kombinace	154	182	182	182

a) Platí pro vozidla s automatickou převodovkou.



Objemy kapalin (v litrech)

Objem palivové nádrže/z toho rezerva	45/7,5
Nádržka ostřikovače oken/s ostřikovači světlometů	2/5
Motorový olej ^{a)}	3,2
Chladicí systém vozidla	5,5

^{a)} Náplň oleje s výměnou olejového filtru. Hladina náplně se musí při plnění kontrolovat, nesmí se přeplnit. Hladina náplně se pohybuje mezi ryskami ⇒ strana 151.

Hmotnosti (v kg)

	FABIA	COMBI^{a)}	SEDAN^{a)}
Celková přípustná hmotnost	1575 1610 ^{a)}	1645	1640
Pohotovostní hmotnost	1060 1095 ^{a)}	1130	1125
Užitečný náklad	515	515	515
Užitečný náklad při použití tažného zařízení	415	405	415
Povolené maximální zatížení přední nápravy	900	900	900
Povolené maximální zatížení zadní nápravy	800	840	840
Přípustná hmotnost přívěsu brzděného/nebrzděného	(800/450) ^{b)} (950/450) ^{c)}	(800/450) ^{b)} (950/450) ^{c)}	(800/450) ^{b)} (950/450) ^{c)}

^{a)} Platí pro vozidla s automatickou převodovkou.

^{b)} Stoupání do 12 %.

^{c)} Stoupání do 8 %.

1,4 I/59 kW EU 2DDK/EU 4

Motor

Výkon	kW při 1/min	59/5000
Nejvyšší točivý moment	Nm při 1/min	132/3800
Počet válců/zdvihový objem (cm ³)		4/1390
Palivo - bezolovnatý benzin min. OČ		95

Jízdní vlastnosti

		COMBI	SEDAN
Maximální rychlost	km/h	175	173
Zrychlení 0 - 100 km/h	s	13,1	13,1

Spotřeba paliva (v l/100 km) a emisní hodnoty CO₂ (v g/km)

	COMBI EU2/EU4	SEDAN
Město	8,7/8,8	8,6
Mimo město	5,4/5,5	5,3
Kombinace	6,6/6,7	6,5
CO ₂ - kombinace	156/160	154

Objemy kapalin (v litrech)

Objem palivové nádrže/z toho rezerva	45/7,5
Nádržka ostřikovače oken/s ostřikovači světlometů	2/5
Motorový olej ^{a)}	3,2
Chladicí systém vozidla	5,5

^{a)} Náplň oleje s výměnou olejového filtru. Hladina náplně se musí při plnění kontrolovat, nesmí se přeplnit. Hladina náplně se pohybuje mezi ryskami ⇒ strana 151.



Hmotnosti (v kg)

	COMBI	SEDAN
Celková přípustná hmotnost	1610	1605
Pohotovostní hmotnost	1095	1090
Užitečný náklad	515	515
Užitečný náklad při použití tažného zařízení	405	415
Povolené maximální zatížení přední nápravy	900	900
Povolené maximální zatížení zadní nápravy	840	840
Přípustná hmotnost přívěsu brzděného/nebrzděného	(800/450) ^{a)} (950/450) ^{b)}	(800/450) ^{a)} (950/450) ^{b)}

a) Stoupání do 12 %.

b) Stoupání do 8 %.

1,4 I/74 kW EU 2DDK/EU 4

Motor

Výkon	kW při 1/min	74/6000
Nejvyšší točivý moment	Nm při 1/min	126/4400
Počet válců/zdvihový objem (cm ³)		4/1390
Pohonné hmoty - bezolovnatý benzin min. OČ		95

Jízdní vlastnosti

		FABIA	COMBI	SEDAN
Maximální rychlost	km/h	185	186	185
Zrýchlení 0 - 100 km/h	s	11,5	11,6	11,6

Spotřeba paliva (v l/100 km) a emisní hodnoty CO₂ (v g/km)

	FABIA	COMBI EU2/EU4	SEDAN EU2/EU4
Město	8,9	9,0/9,1	9,0/9,1
Mimo město	5,3	5,4/5,5	5,4/5,5
Kombinace	6,6	6,7/6,8	6,7/6,8
CO ₂ - kombinace	158	161/163	161/163

Objemy kapalin (v litrech)

Objem palivové nádrže/z toho rezerva	45/7,5
Nádržka ostřikovače oken/s ostřikovači světlometů	2/5
Motorový olej ^{a)}	3,2
Chladicí systém vozidla	5,5

a) Nápň oleje s výměnou olejového filtru. Hladina náplně se musí při plnění kontrolovat, nesmí se přeplnit. Hladina náplně se pohybuje mezi ryskami ⇒ strana 151.

Hmotnosti (v kg)

	FABIA	COMBI	SEDAN
Celková přípustná hmotnost	1580	1615	1610
Pohotovostní hmotnost	1065	1100	1095
Užitečný náklad	515	515	515
Užitečný náklad při použití tažného zařízení	415	405	415
Povolené maximální zatížení přední nápravy	900	900	900
Povolené maximální zatížení zadní nápravy	800	840	840
Přípustná hmotnost přívěsu brzděného/nebrzděného	(850/450) ^{a)} (1000/450) ^{b)}	(850/450) ^{a)} (1000/450) ^{b)}	(850/450) ^{a)} (1000/450) ^{b)}

a) Stoupání do 12 %.

b) Stoupání do 8 %.

2,0 I/85 kW EU 2DDK/EU 4

Motor

Výkon	kW při 1/min	85/5400
Nejvyšší točivý moment	Nm při 1/min	170/2400
Počet válců/zdvihový objem (cm ³)		4/1984
Pohonné hmoty - bezolovnatý benzín min. OČ		95

Jízdní vlastnosti

		FABIA	COMBI	SEDAN
Maximální rychlost	km/h	195	197	196
Zrýchlení 0 - 100 km/h	s	9,9	10,1	10,2

Spotřeba paliva (v l/100 km) a emisní hodnoty CO₂ (v g/km)

	FABIA EU2/EU4	COMBI EU2/EU4	SEDAN EU2/EU4
Město	11,0/10,9	11,0/10,9	11,0/10,9
Mimo město	6,1/5,9	6,1/5,9	6,1/5,9
Kombinace	7,8/7,7	7,8/7,7	7,8/7,7
CO ₂ - kombinace	187/184	187/184	187/184

Objemy kapalin (v litrech)

Objem palivové nádrže/z toho rezerva	45/7,5
Nádržka ostřikovače oken/s ostřikovači světlometů	2/5
Motorový olej ^{a)}	4,0
Chladič systém vozidla	6,9

a) Nápň oleje s výměnou olejového filtru. Hladina náplně se musí při plnění kontrolovat, nesmí se přeplnit. Hladina náplně se pohybuje mezi ryskami ⇒ strana 151.

Hmotnosti (v kg)

	FABIA	COMBI	SEDAN
Celková přípustná hmotnost	1625	1660	1655
Pohotovostní hmotnost	1110	1145	1140
Užitečný náklad	515	515	515
Užitečný náklad při použití tažného zařízení	415	405	415
Povolené maximální zatížení přední nápravy	900	900	900
Povolené maximální zatížení zadní nápravy	800	840	840
Přípustná hmotnost přívěsu brzděného/nebrzděného	(1000/500) ^{a)} (1200/500) ^{b)}	(1000/500) ^{a)} (1200/500) ^{b)}	(1000/500) ^{a)} (1200/500) ^{b)}

a) Stoupání do 12 %.

b) Stoupání do 8 %.

1,4 I/51 kW TDI PD EU 4

Motor

Výkon	kW při 1/min	51/4000
Nejvyšší točivý moment	Nm při 1/min	155/2200
Počet válců/zdvihový objem (cm ³)		3/1422
Pohonné hmoty		Nafta

Jízdní vlastnosti

		FABIA	COMBI	SEDAN	PRAKTIK
Maximální rychlost	km/h	162	166	164	163
Zrychlení 0 - 100 km/h	s	15,6	15,8	15,8	16

Spotřeba paliva (v l/100 km) a emisní hodnoty CO₂ (v g/km)

Město	5,9
Mimo město	4,1
Kombinace	4,7
CO ₂ - kombinace	124

Objemy kapalin (v litrech)

Objem palivové nádrže/z toho rezerva	45/7,5
Nádržka ostřikovače oken/s ostřikovači světlometů	2/5
Motorový olej ^{a)}	3,8
Chladicí systém vozidla	5,5

a) Náplň oleje s výměnou olejového filtru. Hladina náplně se musí při plnění kontrolovat, nesmí se přeplnit. Hladina náplně se pohybuje mezi ryskami ⇒ strana 151.

Hmotnosti (v kg)

	FABIA	COMBI	SEDAN	PRAKTIK
Celková přípustná hmotnost	1635	1670	1665	1610
Pohotovostní hmotnost	1120	1155	1150	1160
Užitečný náklad	515	515	515	450
Užitečný náklad při použití tažného zařízení	415	405	415	360
Povolené maximální zatížení přední nápravy	900	900	900	900
Povolené maximální zatížení zadní nápravy	800	840	840	840
Přípustná hmotnost přívěsu brzděného/nebrzděného	(900/450) ^{a)} (1100/450) ^{b)}	(900/450) ^{a)} (1100/450) ^{b)}	(900/450) ^{a)} (1100/450) ^{b)}	(900/450) ^{a)} (1100/450) ^{b)}

a) Stoupání do 12 %.

b) Stoupání do 8 %.

1,4 I/59 kW TDI PD EU 4

Motor

Výkon	kW při 1/min	59/4000
Nejvyšší točivý moment	Nm při 1/min	195/2200
Počet válců/zdvihový objem (cm ³)		3/1422
Pohonné hmoty		Nafta

Jízdní vlastnosti

		FABIA	COMBI	SEDAN
Maximální rychlost	km/h	170	173	172
Zrychlení 0 - 100 km/h	s	13,8	14	14

Spotřeba paliva (v l/100 km) a emisní hodnoty CO₂ (v g/km)

Město	5,7
Mimo město	4,1
Kombinace	4,6
CO ₂ - kombinace	120

Objemy kapalin (v litrech)

Objem palivové nádrže/z toho rezerva	45/7,5
Nádržka ostřikovače oken/s ostřikovači světlometů	2/5
Motorový olej ^{a)}	3,8
Chladicí systém vozidla	5,5

a) Nápň oleje s výměnou olejového filtru. Hladina náplně se musí při plnění kontrolovat, nesmí se přeplnit. Hladina náplně se pohybuje mezi ryskami ⇒ strana 151.

Hmotnosti (v kg)

	FABIA	COMBI	SEDAN
Celková přípustná hmotnost	1645	1680	1675
Pohotovostní hmotnost	1130	1165	1160
Užitečný náklad	515	515	515
Užitečný náklad při použití tažného zařízení	415	405	415
Povolené maximální zatížení přední nápravy	900	900	900
Povolené maximální zatížení zadní nápravy	800	840	840
Přípustná hmotnost přívěsu brzděného/nebrzděného	(1000/450) ^{a)} (1200/450) ^{b)}	(1000/450) ^{a)} (1200/450) ^{b)}	(1000/450) ^{a)} (1200/450) ^{b)}

a) Stoupání do 12 %.

b) Stoupání do 8 %.

1,9 I/47 kW SDI EU 3

Motor

Výkon	kW při 1/min	47/4000
Nejvyšší točivý moment	Nm při 1/min	125/ 1600-2800
Počet válců/zdvihový objem (cm ³)		4/1896
Pohonné hmoty		Nafta

Jízdní vlastnosti

		FABIA	COMBI	SEDAN	PRAKTIK
Maximální rychlost	km/h	158	162	158	157
Zrychlení 0 - 100 km/h	s	17,9	18,3	18,3	18,5

Spotřeba paliva (v l/100 km) a emisní hodnoty CO₂ (v g/km)

Město	6,3
Mimo město	4,0
Kombinace	4,8
CO ₂ - kombinace	130

Objemy kapalin (v litrech)

Objem palivové nádrže/z toho rezerva	45/7,5
Nádržka ostřikovače oken/s ostřikovači světlometů	2/5
Motorový olej ^{a)}	4,3
Chladicí systém vozidla	6,6

a) Náplň oleje s výměnou olejového filtru. Hladina náplně se musí při plnění kontrolovat, nesmí se přeplnit. Hladina náplně se pohybuje mezi ryskami ⇒ strana 151.

Hmotnosti (v kg)

	FABIA	COMBI	SEDAN	PRAKTIK
Celková přípustná hmotnost	1640	1675	1670	1615
Pohotovostní hmotnost	1125	1160	1155	1165
Užitečný náklad	515	515	515	450
Užitečný náklad při použití tažného zařízení	415	405	415	360
Povolené maximální zatížení přední nápravy	900	900	900	900
Povolené maximální zatížení zadní nápravy	800	840	840	840
Přípustná hmotnost přívěsu brzděného/nebrzděného	(800/450) ^{a)} (950/450) ^{b)}	(800/450) ^{a)} (950/450) ^{b)}	(800/450) ^{a)} (950/450) ^{b)}	(800/450) ^{a)} (950/450) ^{b)}

a) Stoupání do 12 %.

b) Stoupání do 8 %.

1,9 I/74 kW TDI PD EU 4

Motor

Výkon	kW při 1/min	74/4000
Nejvyšší točivý moment	Nm při 1/min	240/ 1800-2400
Počet válců/zdvihový objem (cm ³)		4/1896
Pohonné hmoty		Nafta

Jízdní vlastnosti

		FABIA	COMBI	SEDAN
Maximální rychlost	km/h	185	187	185
Zrychlení 0 - 100 km/h	s	11,5	11,6	11,6

Spotřeba paliva (v l/100 km) a emisní hodnoty CO₂ (v g/km)

Město	6,4
Mimo město	4,0
Kombinace	4,9
CO ₂ - kombinace	129

Objemy kapalin (v litrech)

Objem palivové nádrže/z toho rezerva	45/7,5
Nádržka ostřikovače oken/s ostřikovači světlometů	2/5
Motorový olej ^{a)}	4,3
Chladicí systém vozidla	6,8

a) Náplň oleje s výměnou olejového filtru. Hladina náplně se musí při plnění kontrolovat, nesmí se přeplnit. Hladina náplně se pohybuje mezi ryskami ⇒ strana 151.

Hmotnosti (v kg)

	FABIA	COMBI	SEDAN
Celková přípustná hmotnost	1660	1695	1690
Pohotovostní hmotnost	1145	1180	1175
Užitečný náklad	515	515	515
Užitečný náklad při použití tažného zařízení	415	405	415
Povolené maximální zatížení přední nápravy	900	900	900
Povolené maximální zatížení zadní nápravy	800	840	840
Přípustná hmotnost přívěsu brzděného/nebrzděného	(1000/450) ^{a)} (1200/450) ^{b)}	(1000/450) ^{a)} (1200/450) ^{b)}	(1000/450) ^{a)} (1200/450) ^{b)}

a) Stoupání do 12 %.

b) Stoupání do 8 %.

1,9 I/96 kW TDI PD (Fabia RS) EU 4**Motor**

Výkon	kW při 1/min	96/4000
Nejvyšší točivý moment	Nm při 1/min	310/1900
Počet válců/zdvihový objem (cm ³)		4/1896
Pohonné hmoty		Nafta

Jízdní vlastnosti

Maximální rychlost	km/h	206
Zrychlení 0 - 100 km/h	s	9,5

Spotřeba paliva (v l/100 km) a emisní hodnoty CO₂ (v g/km)

Město	6,9
Mimo město	4,4
Kombinace	5,3
CO ₂ - kombinace	140



Objemy kapalin (v litrech)

Objem palivové nádrže/z toho rezerva	45/7,5
Nádržka ostřikovače oken/s ostřikovači světlometů	2/5
Motorový olej ^{a)}	4,3
Chladicí systém vozidla	6,8

^{a)} Náplň oleje s výměnou olejového filtru. Hladina náplně se musí při plnění kontrolovat, nesmí se přeplnit. Hladina náplně se pohybuje mezi ryskami ⇒ strana 151.

Hmotnosti (v kg)

Celková přípustná hmotnost	1720
Pohotovostní hmotnost	1245
Užitečný náklad	475
Povolené maximální zatížení přední nápravy	960
Povolené maximální zatížení zadní nápravy	800

Vozidla skupiny Fabia Combi N1

Spotřeba paliva (v l/100 km) a emisní hodnoty CO₂ (v g/km)

	1,4 l/59 kW	1,4 l/74 kW
Město	8,6	8,9
Mimo město	5,3	5,3
Kombinace	6,5	6,6
CO ₂ - kombinace	154	158

Hmotnosti (v kg)

	1,2 l/40 kW	1,2 l/47 kW	1,4 l/55 kW ^{a)}	1,4 l/59 kW	1,4 l/74 kW
Celková přípustná hmotnost	1536	1546	1586	1551	1556
Pohotovostní hmotnost	1052	1062	1102	1067	1072
Užitečný náklad	484				
Užitečný náklad při použití tažného zařízení	434				

a) Platí pro vozidla s automatickou převodovkou.

	2,0 l/85 kW	1,4 l/51 kW TDI PD	1,4 l/59 kW TDI PD	1,9 l/47 kW SDI	1,9 l/74 kW TDI PD
Celková přípustná hmotnost (kg)	1601	1611	1621	1616	1636
Pohotovostní hmotnost (kg)	1117	1127	1137	1132	1152
Užitečný náklad (kg)	484				
Užitečný náklad při použití tažného zařízení (kg)	434				

Displej	16
Doba jízdy	15
Dobíjení akumulátoru	158
kontrolní světlo	22
Dojezd	15
Doplňování paliva	145
Držák na lístky	65
Držák na nápoje vpředu	64
Držák na nápoje vzadu	65
Dveře	
dětská pojistka	31
kontrolní světlo	25

E

EDS	123
Ekologické parametry	131
Ekologie	128
El. nastavitelná vnější zrcátka	50
El. posuvné a výklopné střešní okno	40
Elektrické ovládání oken	38
centrálním zamykáním	39
Elektrické spuštění oken	
poruchy funkce	39
Elektronická uzávěrka diferenciálu	123
kontrolní světlo	26
Elektronický imobilizér	24, 30
Elektronický stabilizační systém (ESP)	121
kontrolní světlo	26
Elektronika motoru	
kontrolní světlo	23

ESP	121
kontrolní světlo	26

H

Háčky na šaty	72
Hlavová opěrka	53
Hloubka dezénových drážek	162
Hodiny	12
Hospodárná a ekologická jízda	128
Houkačka	8

Ch

Chladičí kapalina	152
doplnění	154
kontrolní světlo	23
Chromované díly	139

I

Imobilizér	30
kontrolní světlo	24
Informační displej	16
Interiér	
přehled	8
Interval stírání	48
Isofix	120

J

Jednotlivé otevírání dveří	31
Jízda s přívěsem	134

Jízdy do zahraničí	132
světlomety	132

K

Kapalina v nádržce ostřikovačů	
kontrolní světlo	25
Katalyzátor	128
Klíče	29
Klimatizace	75
Kola	161
Kolo	
rezervní	171
výměna	171
Komfortní ovládání	39
Koncové mlhové světlo	43
kontrolní světlo	22
Kontrola hladiny oleje	151
Kontrola výfukových plynů	
kontrolní světlo	25
Kontrolní světla	20
Konzervace	138
Kosmetické zrcátko	47
Kryt kola	173

L

Lak	139
Lékárnička	169
Leštění	139
Loketní opěrka	71

M			
Mechanická převodovka	83	Nastavení teploty	
Měníč - CD	93	klimatizace	76
Měrka oleje	151	topení	73
Místa pro uchycení zvedáku	175	Nastavení volantu	80
Mlhová světla	43	Nastavení výšky pásů	104
kontrolní světlo	22	Navigační systém	20
Mobilní telefon	92	Nádržka ostřikovačů	159
Motor		kontrolní světlo	25
startování	81	Nářadí	170
vypnutí	83	Nouzové zamykání dveří	34
Motorový olej	150	Nové pneumatiky	127
doplnění	152	O	
kontrola	151	Obrysová světla	42
kontrolní světlo	24	Odemykání	31
výměna	152	centrální zamykání	32
Motorový prostor		dálkové ovládání	36
bezpečnostní pokyny	148	Odkládací prostory	67
Mytí	137	Odkládací schránka	
vysokotlakým zařízením	138	osvětlení	45
Mytí vozidla	137	Odmrazování zadního skla	47
N		Odnímatelné tažné zařízení	136
Nabíjení akumulátoru	158	Odstanění námrazy z oken	140
Nafta	144	Ofukovací otvory	78
Nakládání	57	Ochrana podvozku	141
Napínače pásů	106	Okna	38
Nastavení času	12	odstranění námrazy	140
Nastavení sedadel	52, 98	Olej	150
Nastavení sklonu světel	43	kontrolní světlo	24
		výměna	152
		Omývací automatika	48
		Opěrka hlavy	53
		Ostřikovače	159
		kontrolní světlo	25
		Ostřikovače skel	48
		Ostřikovače světlometů	49
		Osvětlení interiéru	
		vpředu	45
		vzadu	46
		Osvětlení přístrojů	43
		Otáčkoměr	10
		Otevření dveří	
		kontrolní světlo	25
		Ovládání oken	38
		P	
		Palivo	144
		kontrolní světlo	24
		Palubní nářadí	170
		Palubní počítač	12
		Paměti palubního počítače	13
		Panel přístrojů	9
		Parkovací světla	45
		Parkování	84
		Pasivní bezpečnost	97
		Pásky	101
		Péče o kůži	142
		Péče o vozidlo	137
		Pedály	56
		Pneumatiky	161
		zimní	164
		Počítač	12

Počítadlo ujeté vzdálenosti	11	Přehled	
Pohonné hmoty		interiér	8
benzín	144	Přehled motorového prostoru	149
motorová nafta	144	Přeprava dětí	114
ukazatel zásoby pohonných hmot	10	Přestavení / přeplepení světlometů	132
úspory energie	128	Převodovka	
Pochromované díly	139	automatická	88
Pojistka		mechanická	83
obsazení	182	Příhrádky	67
Pojistky	181	Připnutí bezpečnostních pásů	103
Poklice	173	Příslušenství	167
Polohy volicí páky	89	Prívěs	134
Pomoc při parkování	84	pokyny k provozu	134
Pomoc při startování	176	R	
Popelníky	65	Radiové přístroje	92
Posilovač brzd	124	Ráfky	161
Posilovač řízení	125	Recirkulace vzduchu	
Poškození laku	139	klimatizace	78
Potkávací světla		topení	74
kontrolní světlo	22	Regulace prokluzu (ASR)	122
Protiblokovací systém	124	kontrolní světlo	26
Protiblokovací systém (ABS)		Rezerva paliva	
kontrolní světlo	26	kontrolní světlo	24
Provoz v zimě		Rezervní kolo	171
akumulátor	158	Rozmrazování skel	74, 77
motorová nafta	145	Roztahování	177
odstranění námrazy z oken	140	Ruční brzda	84
sněhové řetězy	165	Ruční mytí	138
Prvních 1 500 km	127	Ruční řazení	83
Před každou jízdou	97	Rychloměr	11
Předepínače pásů	106		
Předcházení škod na vozidle	133		
		Ř	
		Řazení	83
		S	
		Sedadla	52
		vyhřívání	54
		Servisní ukazatel	11
		Servořízení	125
		kontrolní světlo	22
		Schránky	67
		Síť na zavazadla	59
		Skla	
		odstranění námrazy	140
		Sluneční clony	47
		Směrová světla	44
		kontrolní světlo	22
		Směrová světla pro vozidlo s přívěsem	
		kontrolní světlo	23
		Směrové pneumatiky	165
		Sněhové řetězy	165
		Spínací skříňka	81
		Spínač ve dveřích řidiče	
		centrální zamykání	33
		elektrické ovládání oken	38
		Spotřeba paliva	128
		Spotřeba pohonných hmot	15
		Správná poloha sedadel	98
		Stabilizační systém (ESP)	121

Startování motoru	81
vznětové motory	82
zážehové motory	82
Startování motoru s cizí pomocí	177
Stav chladicí kapaliny	
kontrolní světlo	23
Stav vozidla	18
Stěrače	48
Stírací lišty	
výměna stíracích lišt	49
Střešní nosič zavazadel	63
Střešní okno	40
Světelná houkačka	45
Světla	
kontrolní	20
nastavení sklonu	43
přestavení / přelepění	132
zapnutí a vypnutí	42
Světlomet do mlhy	
kontrolní světlo	22
Světlomety	
mlhové světlomety	43
ostřikovače světlometů	49
Systém airbag	107
kontrolní světlo	27
Systém Isofix	120
Systém vlastní kontroly	18

Š

Šetření elektrickou energií	128
-----------------------------------	-----

Šrouby kol	164
bezpečnostní	175
povolení a dotažení	174

T

Tachometr	11
Tankování pohonných hmot	145
Tažné zařízení	136
Telefon	92
Tempomat	85
Teplota	
venkovní	14
Teplota, stav chladicí kapaliny	
kontrolní světlo	23
Tloušťka brzdového obložení	
kontrolní světlo	25
Tlumené světlo	42
Topení	73

U

Ujetá vzdálenost	11
Ukazatel intervalů servisních prohlídek	11
Ukazatel teploty chladicí kapaliny	10
Ukazatel zásoby paliva	10
Ukazatele	9
Ukazatele směru jízdy	44
kontrolní světlo	22
Upevňovací oka	58
Uzávěrka diferenciálu (EDS)	123

V

Varovná světla	44
kontrolní světlo	22
Varovné symboly	20
Varovné zařízení proti odcizení	37
Venkovní teplota	14
Ventilátor chladiče	154
Vícefunkční ukazatel	12
Víko motorového prostoru	147
Víko zavazadlového prostoru	35
kontrolní světlo	25
osvětlení	47
Vlečení	177
Vlečné oko	
vpředu	179
vzadu	179
Vnější zrcátka	50
Vnitřní osvětlení	
vpředu	45
vzadu	46
zavazadlový prostor	47
Volicí páka	89
Výfukové plyny	
kontrolní světlo	25
Vyhřívání předních sedadel	54
Vyhřívání trysek ostřikovačů	48
Vyhřívání vnějších zrcátek	50
Vyhřívání zadního skla	47
Výklopné střešní okno	40
Výměna kola	171
Výměna oleje	152

Výměna pojistek	181
Výměna stíracích lišt	49
Výměna žárovek	185
Vypnutí airbagu	112
Vypnutí motoru	83
Výsílací zařízení	92
Výstražná světla	44
Výstražný trojúhelník	169
Vysvětlivky	6
Vzduchové vaky	107
Vznětové motory startování motoru	82

X

Xenonová světla	185
-----------------------	-----

Z

Zabezpečovací zařízení proti nastartování kontrolní světlo	24
Zadní sedadla	55
Zahraničí	132
Zamykání	30, 31
centrální zamykání	33
dálkové ovládání	36
Zamykání a odemykání zevnitř	33
Zamykání dveří nouzové	34
Zapalovač cigaret	66
Zapalování	81
Zaparkování	84

Zapnutí a vypnutí světel	42
Zařízení udržující rychlost	85
Zavazadlový prostor	57
upevňovací oka	58
výklopny dvojháček	58
Záběh	127
Záměna kol	163
Zásuvka	67
Zážehové motory startování motoru	82
Zimní pneumatiky	164
Zpětné zrcátko	50
Zvedák	170
Zvedání vozidla	175

Ž

Žárovky	185
kontrolní světlo	25
Žhavení	82
kontrolní světlo	23
Životní prostředí	128

Společnost Škoda Auto pracuje neustále na dalším vývoji všech typů a modelů. Mějte prosím pochopení pro to, že kdykoli mohou nastat změny ve formě, vybavení a technice dodávaných vozidel. Na údajích, obrázcích a popisech v tomto návodu nelze proto zakládat žádné nároky.

Tisk, rozmnožování, překládání či jiné užití tohoto díla nebo jeho částí nejsou bez písemného souhlasu společnosti Škoda Auto dovoleny.

Všechna majetková práva k tomuto dílu vyplývající z předpisů autorského práva vykonává výlučně Škoda Auto.

Změny tohoto díla jsou vyhrazeny.

Vydal: ŠKODA AUTO a.s.

© ŠKODA AUTO a.s. 2007

SIMPLY CLEVER



ŠkodaService®
ŠkodaOriginální díly®
ŠkodaOriginální příslušenství®

I vy můžete pomoci životnímu prostředí !

Spotřeba Vašeho vozu Škoda, a tím i obsah škodlivých zplodin ve výfukových plynech jsou v rozhodující míře dány způsobem Vaší jízdy.

Hlučnost vozidla a jeho opotřebení závisí na způsobu, jakým s vozidlem zacházíte.

O tom, jak používat Vaše vozidlo Škoda s co největším ohledem na životní prostředí a přitom jezdit úsporně, se dočtete v tomto Návodu k obsluze.

Kromě toho věnujte, prosím pozornost těm částem návodu, které jsou označeny ☼.

Spolupracujte s námi - ve prospěch životního prostředí.

www.skoda-auto.cz

Návod k obsluze
Fabia česky 05.07
S54.5610.09.15
6Y0 012 003 LP